

2023

Volleyball Annual SHIZUOKA



一般社団法人 静岡県バレーボール協会

<https://sva-shizuoka.or.jp/>

「Volleyball Annual SHIZUOKA」

「Volleyball Annual SHIZUOKA」(アニュアル)は、(一社)静岡県バレーボール協会主催、主管または後援である大会などの「県内の大会結果集 [年度別]」である。東海大会においては、これら大会を経て出場した県内チームの大会結果を添付し、また、2014年度からは全国大会も同様の方式にて出場し、(公財)日本バレーボール協会ホームページや各連盟において公開している大会結果のみ添付してある。

なお、静岡県代表・静岡県選抜として出場したものや県内所属のトップチームが出場した大会結果についても掲載している。

過去のアニュアルや各大会(県内大会・東海大会)の結果は以下 web 上に掲載。

【過去の「Volleyball Annual SHIZUOKA」の掲載 URL】

<https://www.sva-shizuoka.or.jp/?p=350>



【過去の県内・東海大会結果が掲載されている web ページ [(一社)静岡県バレーボール協会公式 HP] URL】

<https://www.sva-shizuoka.or.jp/?p=314>



INDEX

| | | | | | | | | | | |
|---|---|--------------------------|--------------------------|--------------------------|--------------------------|----|--------------------------|-----|--------------------------|-----|
| 全 | 体 | ・・・・・・・・・・・・・・・・・・・・・・・・ | 1 | | | | | | | |
| 実 | 業 | 団 | 部 | ・・・・・・・・・・・・・・・・・・・・・・・・ | 17 | | | | | |
| ク | ラ | ブ | 部 | ・・・・・・・・・・・・・・・・・・・・・・・・ | 50 | | | | | |
| マ | マ | さ | ん | 部 | ・・・・・・・・・・・・・・・・・・・・・・・・ | 71 | | | | |
| 大 | 学 | 部 | ・・・・・・・・・・・・・・・・・・・・・・・・ | 113 | | | | | | |
| 高 | 校 | 部 | ・・・・・・・・・・・・・・・・・・・・・・・・ | 124 | | | | | | |
| 中 | 学 | 校 | 部 | ・・・・・・・・・・・・・・・・・・・・・・・・ | 172 | | | | | |
| 小 | 学 | 生 | 部 | ・・・・・・・・・・・・・・・・・・・・・・・・ | 204 | | | | | |
| ビ | ー | チ | バ | レ | ー | ボ | ール | 部 | ・・・・・・・・・・・・・・・・・・・・・・・・ | 257 |
| ソ | フ | ト | バ | レ | ー | ボ | ール | 部 | ・・・・・・・・・・・・・・・・・・・・・・・・ | 290 |
| ハ | ン | デ | ィ | キ | ャ | ッ | プ | 部 | ・・・・・・・・・・・・・・・・・・・・・・・・ | 308 |
| ヤ | ン | グ | ク | ラ | ブ | 部 | ・・・・・・・・・・・・・・・・・・・・・・・・ | 310 | | |

(注) デジタルへのデータ化にあたり、ページ跨ぎ等で見づらさが生じることがあります。

また、各ページの「ページ番号」について、各大会のPDFデータへ後付けで自動挿入した関係上、結果とページ番号が重なってしまっている場合があります。ご了承ください

全 体

[掲載大会]

- 第71回黒鷲旗 全日本男女選抜バレーボール大会(男子:東レアローズが出場)

- 天皇杯・皇后杯全日本バレーボール選手権
 - 静岡県ラウンド
 - 東海ブロックラウンド
 - ファイナルラウンド(男子・東レアローズ、女子・ブレス浜松が出場)

- 特別国民体育大会バレーボール競技
 - 東海ブロック大会
 - 燃ゆる感動かごしま国体(成年女子が出場)

- 特別国民体育大会バレーボール競技(ビーチバレーボール競技)
 - 燃ゆる感動かごしま国体(少年男女)

- 中部日本6人制バレーボール総合男女選手権大会
 - 静岡県予選[一般の部]
 - 静岡県予選[高校の部は静岡県高校総体の結果による]
 - ※静岡県高校総体の結果は高校部のページに掲載してあります。

 - 第73回 中部日本6人制バレーボール総合男女選手権大会

第71回黒鷲旗全日本男女選抜大会 男子 グループ戦

期日：令和5年5月1日(月)～5月6日(土)

会場：丸善インテックアリーナ大阪（メインアリーナ）

【A組】

| チーム名 | ウルフドッグス名古屋 | VC長野トライデント | 筑波大学 | 東山高等学校 | 勝敗 | セット率 | ポイント率 | 順位 |
|------------|--|--|--|--|-------|------|-------|----|
| ウルフドッグス名古屋 | | 2 { $\begin{smallmatrix} 25-18 \\ 20-25 \\ 25-16 \end{smallmatrix} \}$ 1 | 2 { $\begin{smallmatrix} 25-20 \\ 20-25 \\ 25-23 \end{smallmatrix} \}$ 1 | 2 { $\begin{smallmatrix} 25-14 \\ 25-20 \end{smallmatrix} \}$ 0 | 3 - 0 | 3.00 | 1.18 | 1 |
| VC長野トライデント | 1 { $\begin{smallmatrix} 18-25 \\ 25-20 \\ 16-25 \end{smallmatrix} \}$ 2 | | 1 { $\begin{smallmatrix} 15-25 \\ 25-23 \\ 18-25 \end{smallmatrix} \}$ 2 | 2 { $\begin{smallmatrix} 25-19 \\ 25-18 \end{smallmatrix} \}$ 0 | 1 - 2 | 1.00 | 0.93 | 3 |
| 筑波大学 | 1 { $\begin{smallmatrix} 20-25 \\ 25-20 \\ 23-25 \end{smallmatrix} \}$ 2 | 2 { $\begin{smallmatrix} 25-15 \\ 23-25 \\ 25-18 \end{smallmatrix} \}$ 1 | | 2 { $\begin{smallmatrix} 27-25 \\ 22-25 \\ 25-20 \end{smallmatrix} \}$ 1 | 2 - 1 | 1.25 | 1.09 | 2 |
| 東山高等学校 | 0 { $\begin{smallmatrix} 14-25 \\ 20-25 \end{smallmatrix} \}$ 2 | 0 { $\begin{smallmatrix} 19-25 \\ 18-25 \end{smallmatrix} \}$ 2 | 1 { $\begin{smallmatrix} 25-27 \\ 25-22 \\ 20-25 \end{smallmatrix} \}$ 2 | | 0 - 3 | 0.17 | 0.81 | 4 |

【B組】

| チーム名 | サントリーサンバーズ | JTサンダーズ広島 | 大分三好ヴァイセアドラー | 日本体育大学 | 勝敗 | セット率 | ポイント率 | 順位 |
|--------------|---|--|--|--|-------|------|-------|----|
| サントリーサンバーズ | | 2 { $\begin{smallmatrix} 25-18 \\ 25-19 \end{smallmatrix} \}$ 0 | 2 { $\begin{smallmatrix} 25-17 \\ 25-18 \end{smallmatrix} \}$ 0 | 2 { $\begin{smallmatrix} 25-17 \\ 25-23 \end{smallmatrix} \}$ 0 | 3 - 0 | 6.00 | 1.34 | 1 |
| JTサンダーズ広島 | 0 { $\begin{smallmatrix} 18-25 \\ 19-25 \end{smallmatrix} \}$ 2 | | 2 { $\begin{smallmatrix} 25-20 \\ 23-25 \\ 25-20 \end{smallmatrix} \}$ 1 | 2 { $\begin{smallmatrix} 25-20 \\ 27-25 \end{smallmatrix} \}$ 0 | 2 - 1 | 1.33 | 1.01 | 2 |
| 大分三好ヴァイセアドラー | 0 { $\begin{smallmatrix} 17-25 \\ 18-25 \end{smallmatrix} \}$ 2 | 1 { $\begin{smallmatrix} 20-25 \\ 25-23 \\ 20-25 \end{smallmatrix} \}$ 2 | | 1 { $\begin{smallmatrix} 20-25 \\ 25-18 \\ 20-25 \end{smallmatrix} \}$ 2 | 0 - 3 | 0.33 | 0.86 | 4 |
| 日本体育大学 | 0 { $\begin{smallmatrix} 17-25 \\ 23-25 \end{smallmatrix} \}$ 2 | 0 { $\begin{smallmatrix} 20-25 \\ 25-27 \end{smallmatrix} \}$ 2 | 2 { $\begin{smallmatrix} 25-20 \\ 18-25 \\ 25-20 \end{smallmatrix} \}$ 1 | | 1 - 2 | 0.40 | 0.92 | 3 |

【C組】

| チーム名 | パナソニックパンサーズ | ジェイテクトSTINGS | 早稲田大学 | 富士通カワサキレッドスピリッツ | 勝敗 | セット率 | ポイント率 | 順位 |
|-----------------|--|--|--|---|-------|------|-------|----|
| パナソニックパンサーズ | | 2 { $\begin{smallmatrix} 22-25 \\ 25-20 \\ 25-15 \end{smallmatrix} \}$ 1 | 2 { $\begin{smallmatrix} 25-13 \\ 22-25 \\ 25-20 \end{smallmatrix} \}$ 1 | 2 { $\begin{smallmatrix} 25-20 \\ 25-20 \end{smallmatrix} \}$ 0 | 3 - 0 | 3.00 | 1.23 | 1 |
| ジェイテクトSTINGS | 1 { $\begin{smallmatrix} 25-22 \\ 20-25 \\ 15-25 \end{smallmatrix} \}$ 2 | | 2 { $\begin{smallmatrix} 25-16 \\ 25-18 \end{smallmatrix} \}$ 0 | 2 { $\begin{smallmatrix} 25-16 \\ 25-18 \end{smallmatrix} \}$ 0 | 2 - 1 | 2.50 | 1.14 | 2 |
| 早稲田大学 | 1 { $\begin{smallmatrix} 13-25 \\ 25-22 \\ 20-25 \end{smallmatrix} \}$ 2 | 0 { $\begin{smallmatrix} 16-25 \\ 18-25 \end{smallmatrix} \}$ 2 | | 2 { $\begin{smallmatrix} 25-17 \\ 25-17 \end{smallmatrix} \}$ 0 | 1 - 2 | 0.75 | 0.91 | 3 |
| 富士通カワサキレッドスピリッツ | 0 { $\begin{smallmatrix} 20-25 \\ 20-25 \end{smallmatrix} \}$ 2 | 0 { $\begin{smallmatrix} 16-25 \\ 18-25 \end{smallmatrix} \}$ 2 | 0 { $\begin{smallmatrix} 17-25 \\ 17-25 \end{smallmatrix} \}$ 2 | | 0 - 3 | 0.00 | 0.72 | 4 |

【D組】

| チーム名 | 堺ブレイザーズ | 東レアローズ | 東海大学 | 近畿大学 | 勝敗 | セット率 | ポイント率 | 順位 |
|---------|--|--|---|--|-------|------|-------|----|
| 堺ブレイザーズ | | 0 { $\begin{smallmatrix} 17-25 \\ 23-25 \end{smallmatrix} \}$ 2 | 2 { $\begin{smallmatrix} 25-18 \\ 25-22 \end{smallmatrix} \}$ 0 | 1 { $\begin{smallmatrix} 25-21 \\ 28-30 \\ 18-25 \end{smallmatrix} \}$ 2 | 1 - 2 | 0.75 | 0.97 | 2 |
| 東レアローズ | 2 { $\begin{smallmatrix} 25-17 \\ 25-23 \end{smallmatrix} \}$ 0 | | 2 { $\begin{smallmatrix} 25-16 \\ 25-23 \end{smallmatrix} \}$ 0 | 2 { $\begin{smallmatrix} 25-22 \\ 21-25 \\ 25-19 \end{smallmatrix} \}$ 1 | 3 - 0 | 6.00 | 1.18 | 1 |
| 東海大学 | 0 { $\begin{smallmatrix} 18-25 \\ 22-25 \end{smallmatrix} \}$ 2 | 0 { $\begin{smallmatrix} 16-25 \\ 23-25 \end{smallmatrix} \}$ 2 | | 2 { $\begin{smallmatrix} 25-21 \\ 32-30 \end{smallmatrix} \}$ 0 | 1 - 2 | 0.50 | 0.90 | 4 |
| 近畿大学 | 2 { $\begin{smallmatrix} 21-25 \\ 30-28 \\ 25-18 \end{smallmatrix} \}$ 1 | 1 { $\begin{smallmatrix} 22-25 \\ 25-21 \\ 19-25 \end{smallmatrix} \}$ 2 | 0 { $\begin{smallmatrix} 21-25 \\ 30-32 \end{smallmatrix} \}$ 2 | | 1 - 2 | 0.60 | 0.97 | 3 |

第71回 黒鷲旗全日本男女選抜バレーボール大会

決勝トーナメント戦 結果

丸善インテックアリーナ大阪

(男子)

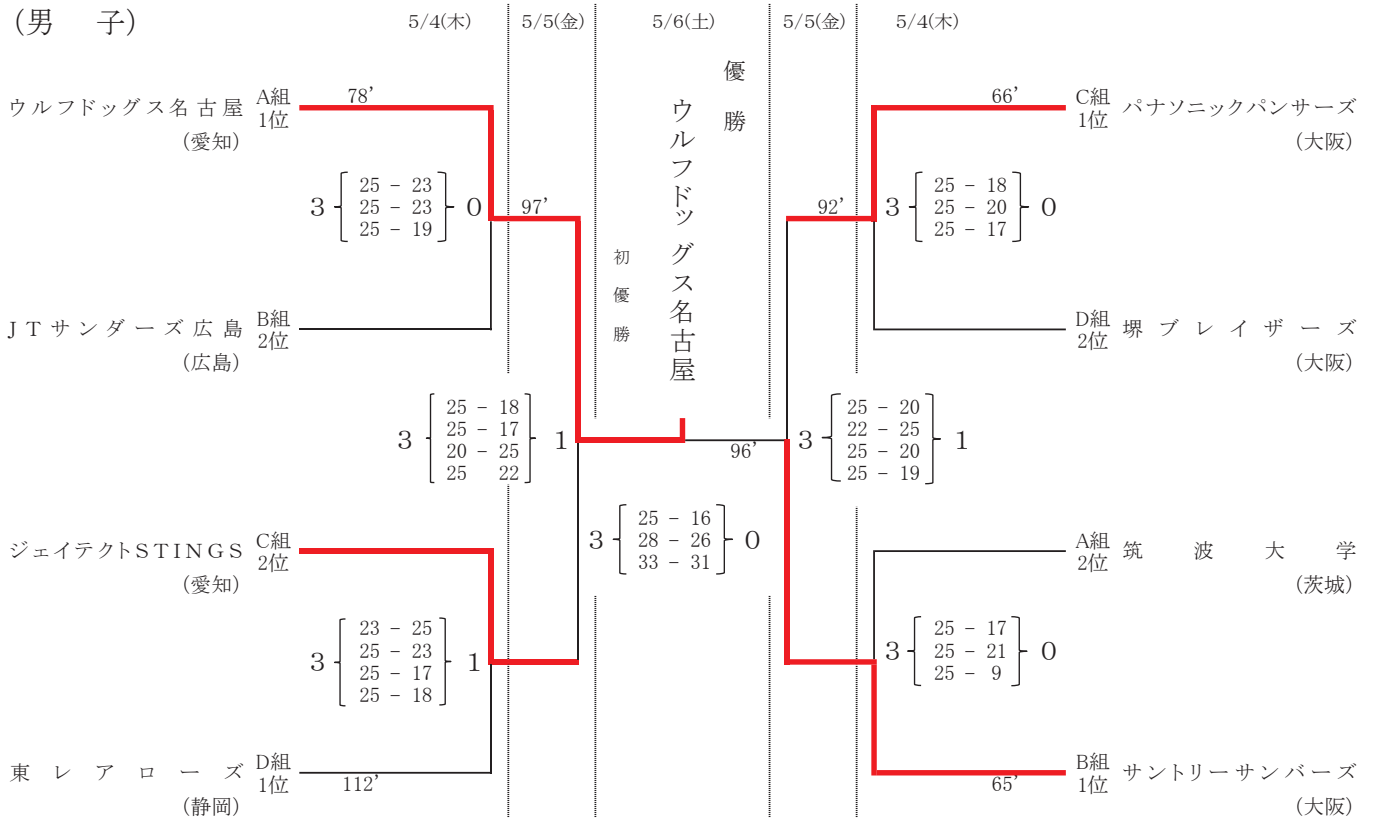

(女子)

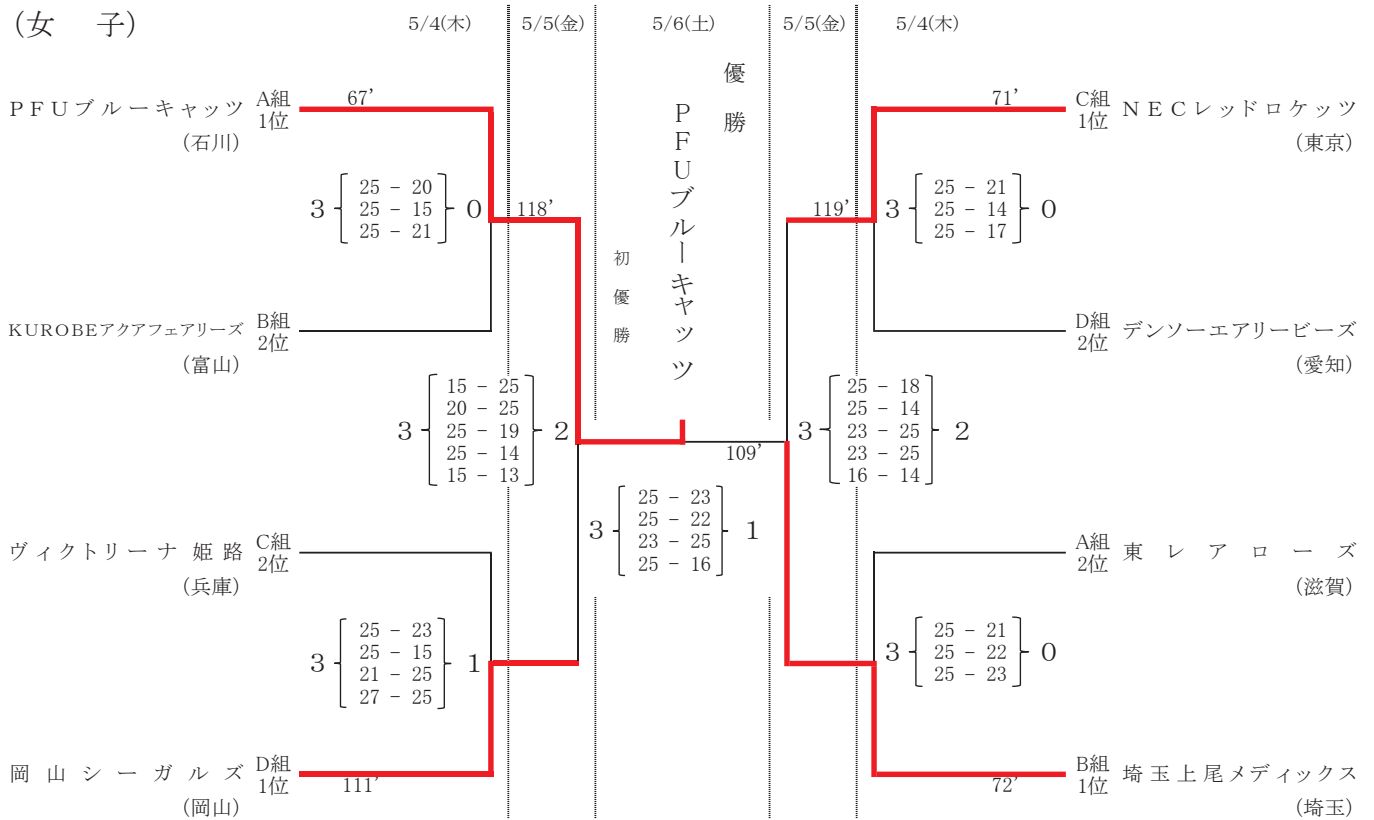

令和5年度 天皇杯・皇后杯全日本バレーボール選手権大会 静岡県ラウンド

【日時】令和5年7月9日(日)

【場所】このはなアリーナ

【男子】

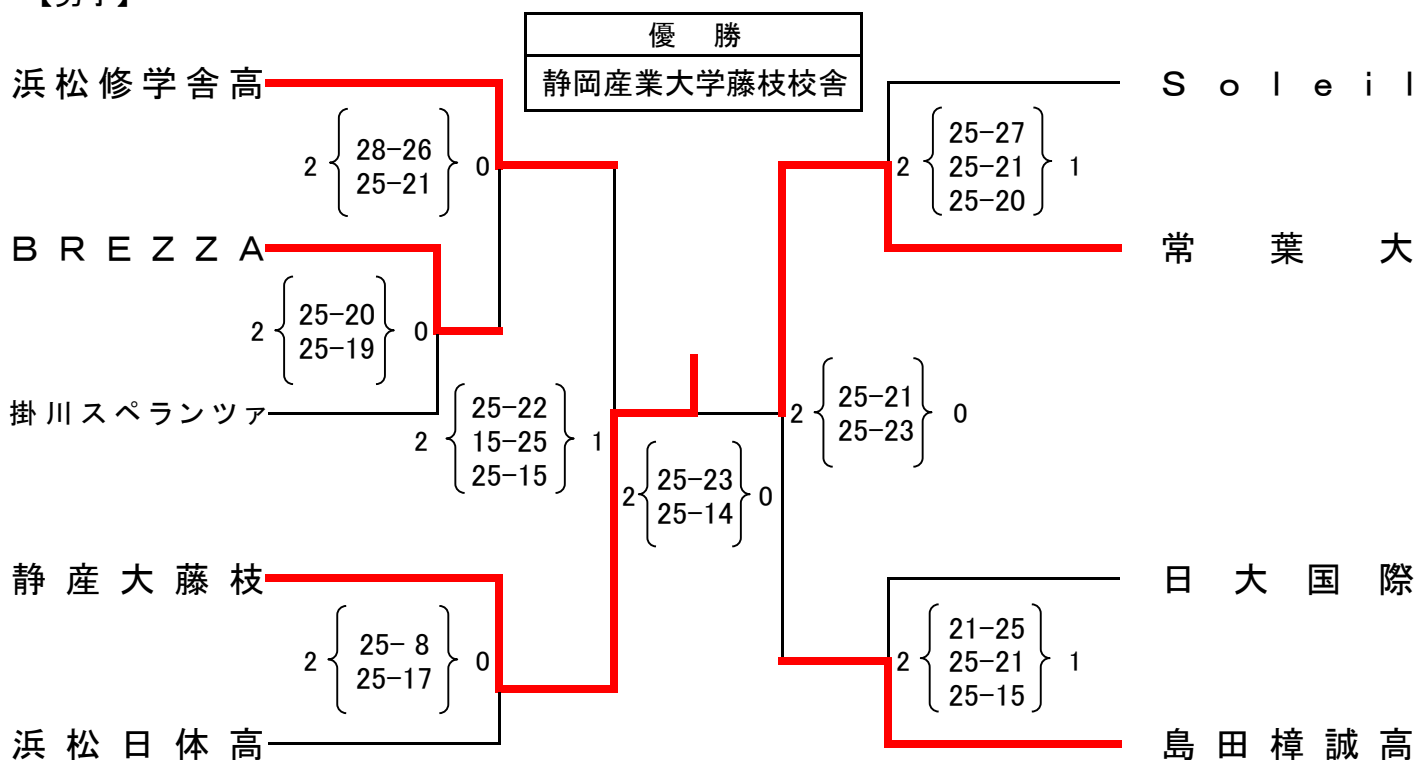

【女子】

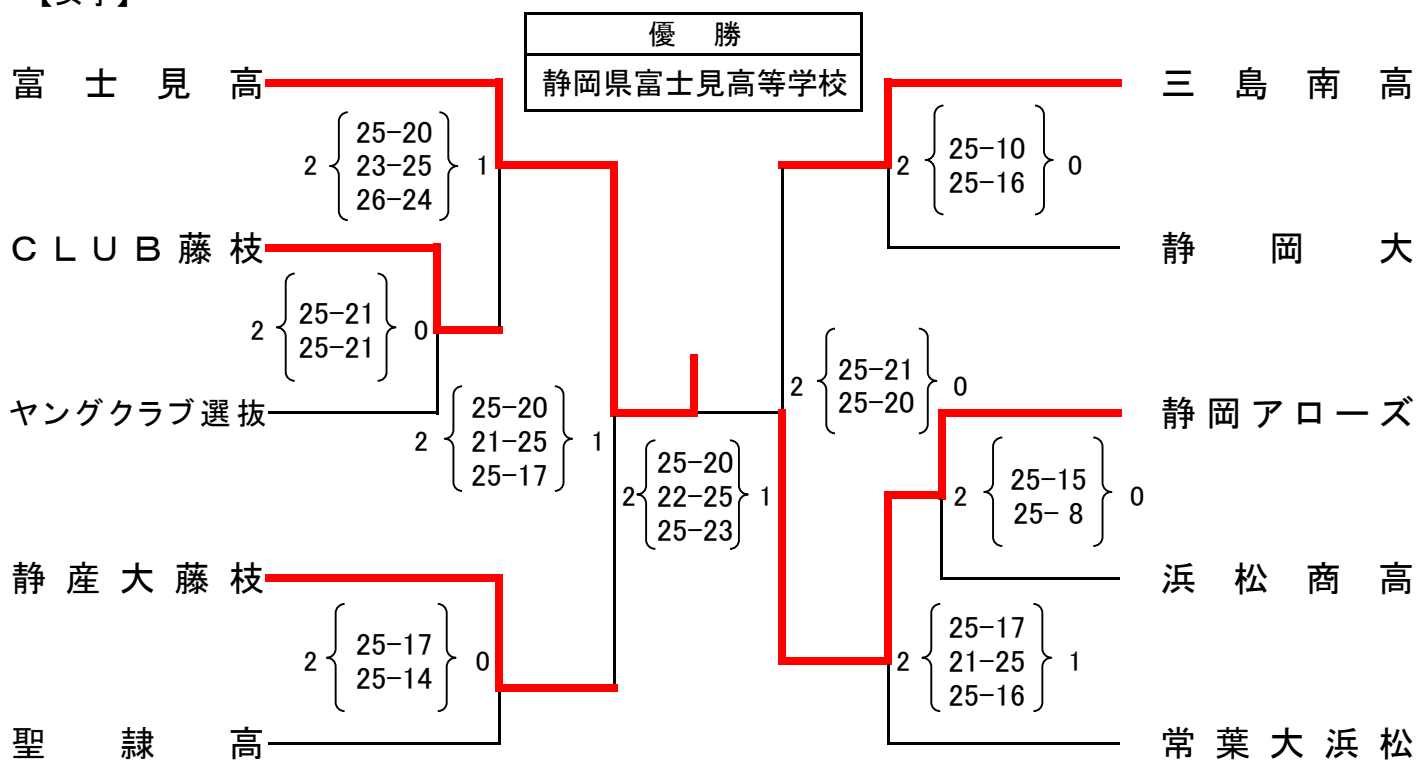

東海ブロックラウンド(男子)

日 程: 9月2日(土)

競技開始: 10:15~

会 場: 豊橋市総合体育館(愛知県豊橋市)

A グループ

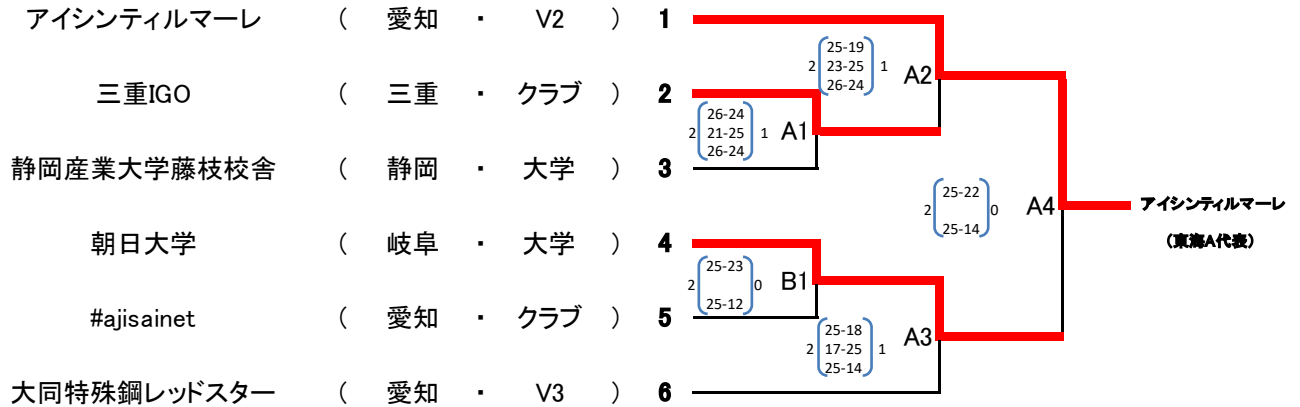

B グループ

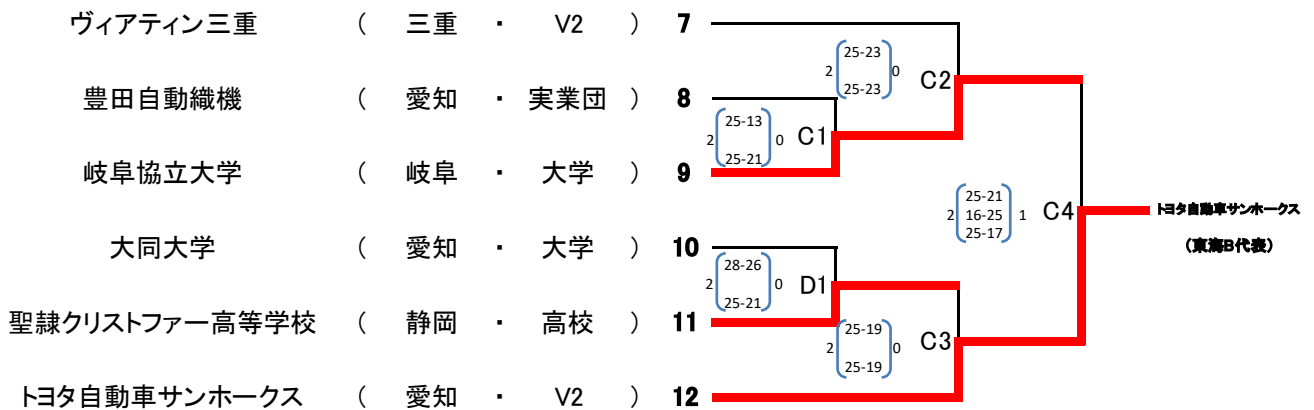

東海ブロックラウンド(女子)

日 程: 9月3日(日)

競技開始: 10:15~

会 場: 豊橋市総合体育館(愛知県豊橋市)

| チーム名 | 所属 | カテゴリー |
|------|----|-------|
|------|----|-------|

A グループ

| | | | |
|-------------|--------------|---|--|
| ブレス浜松 | (静岡 ・ V2) | 1 | |
| 志摩クラブ | (三重 ・ クラブ) | 2 | |
| トヨタ自動車サンピエナ | (愛知 ・ 実業団) | 3 | |
| 三重高等学校 | (三重 ・ 高校) | 4 | |
| 岐阜協立大学 | (岐阜 ・ 大学) | 5 | |

B グループ

| | | | |
|------------|-------------|----|--|
| JAぎふリオレーナ | (岐阜 ・ V2) | 6 | |
| 至学館大学 | (愛知 ・ 大学) | 7 | |
| 岐阜第一高等学校 | (岐阜 ・ 高校) | 8 | |
| 皇學館大学 | (三重 ・ 大学) | 9 | |
| 静岡県富士見高等学校 | (静岡 ・ 高校) | 10 | |
| ヴィアティン三重 | (三重 ・ V3) | 11 | |

令和5年度天皇杯・皇后杯ファイナルラウンド 男子 決勝トーナメント戦組合せ表

会場: 武蔵野の森総合スポーツプラザ、東京体育館

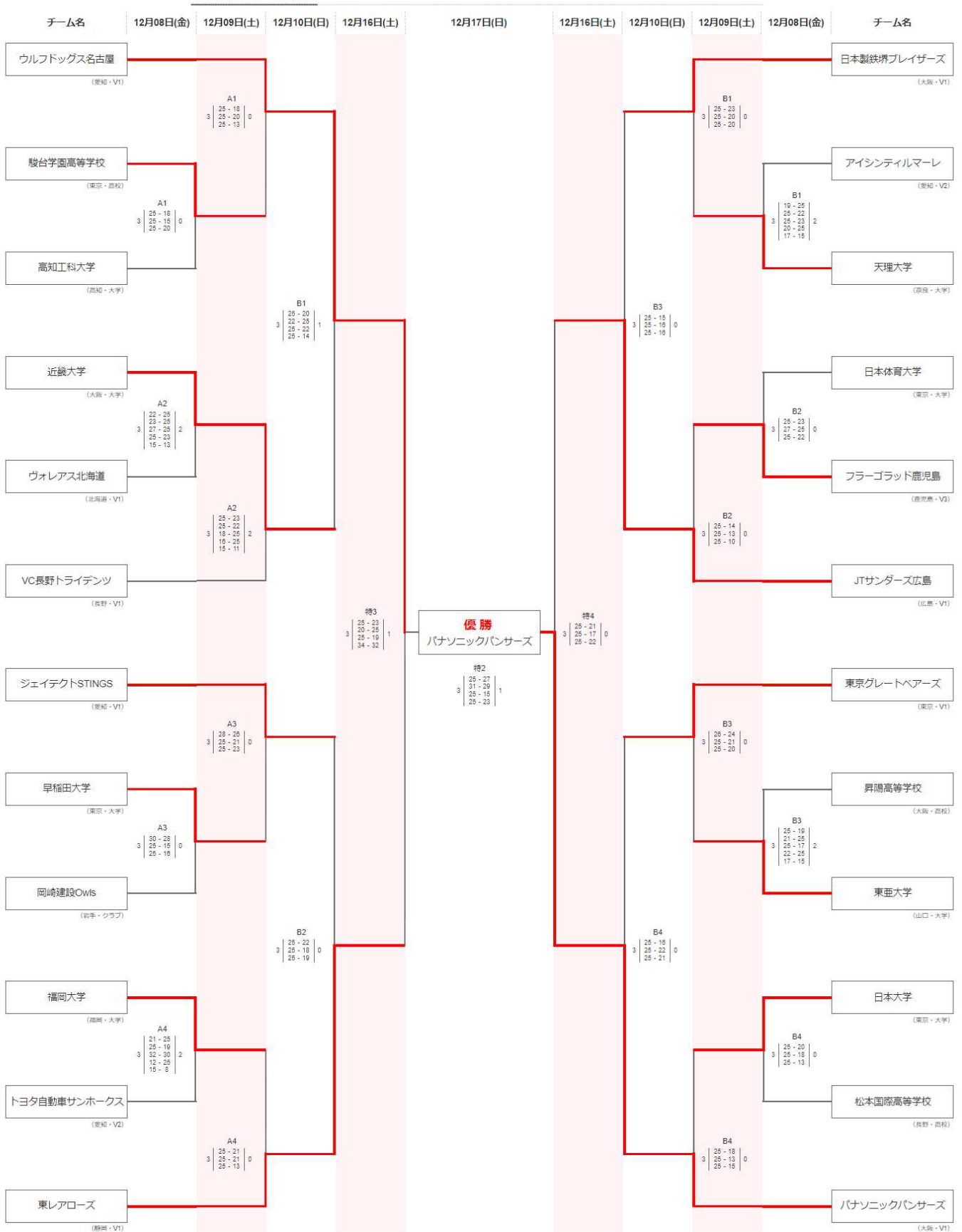

令和5年度天皇杯・皇后杯ファイナルラウンド 女子 決勝トーナメント戦組合せ表

会場: 武蔵野の森総合スポーツプラザ、東京体育館

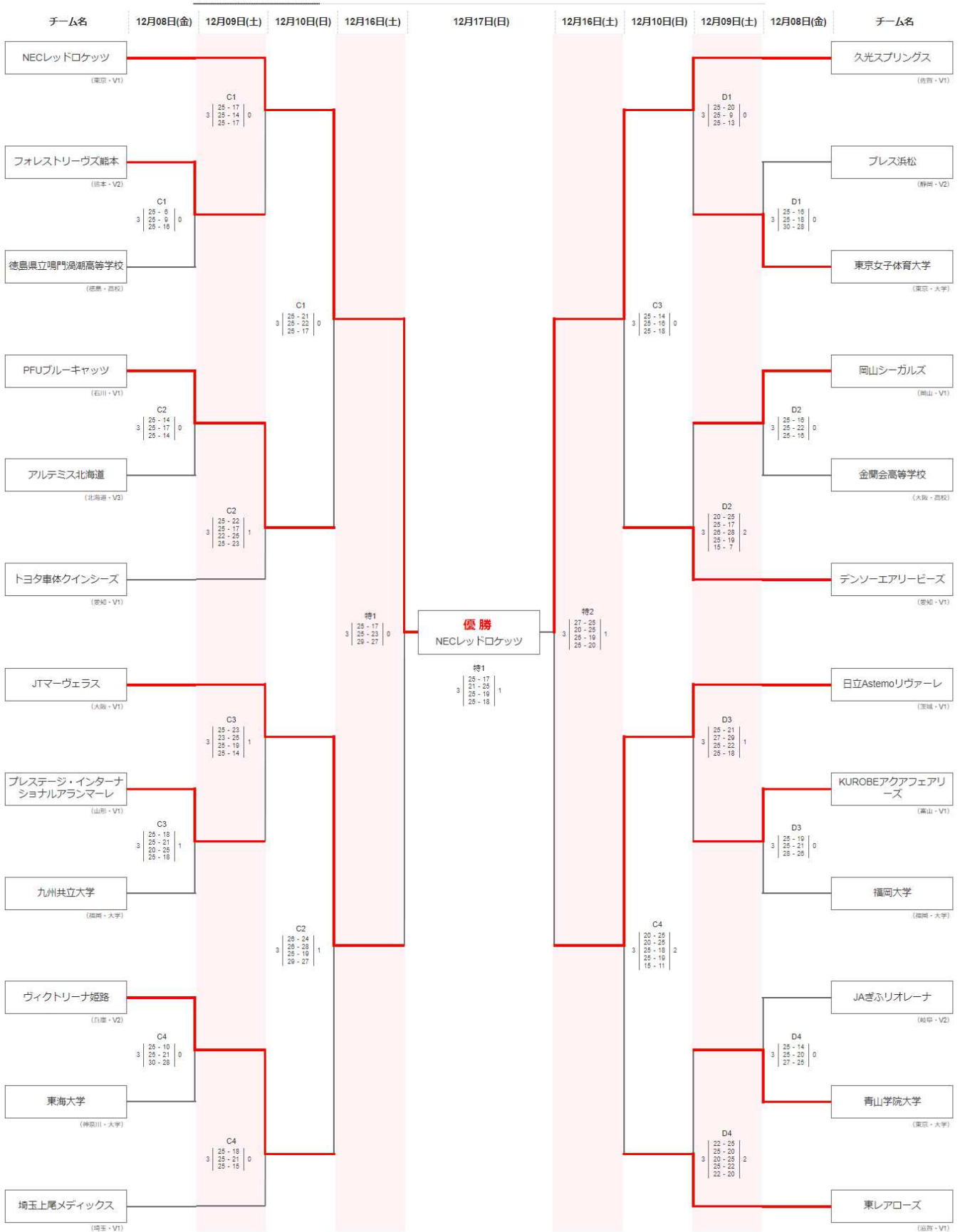

2023特別国民体育大会東海ブロック大会 バレーボール競技(成年6人制) 組合せ

日程 令和5年8月20日(日)
会場 四日市市総合体育館
使用球 男子:モルテン製(V5M5000)ボール
女子:ミカサ製(V300W)ボール

成年男子6人制

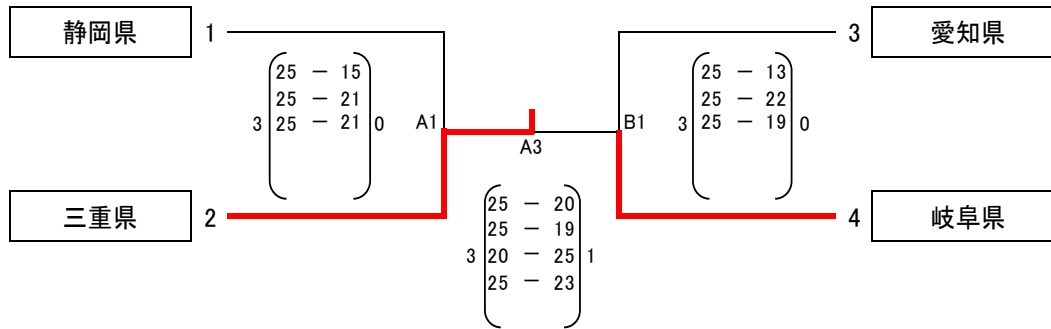

第一位 三重県 第二位 岐阜県 第三位 静岡県 第三位 愛知県

成年女子6人制

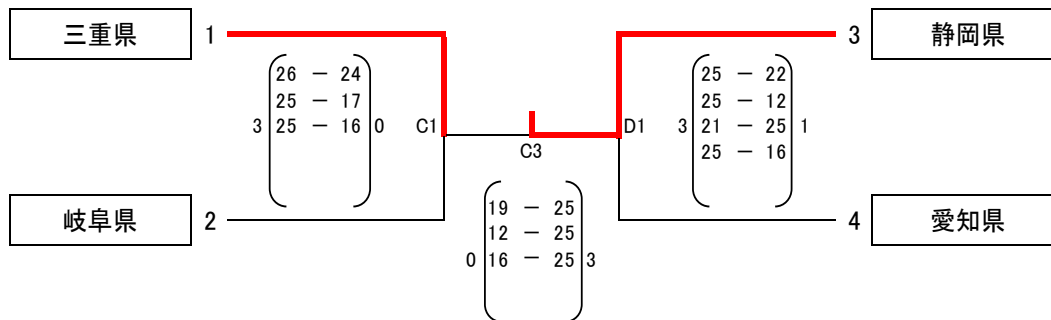

第一位 静岡県 第二位 三重県 第三位 愛知県 第三位 岐阜県

2023特別国民体育大会東海ブロック大会 バレーボール競技(少年) 組合せ

日程 令和5年8月19日(土)・20日(日)
会場 四日市市総合体育館
使用球 男子:モルテン製(V5M5000)ボール
女子:ミカサ製(V300W)ボール

少年男子

| 月日 | 対 戦 | | | | 試合順 | |
|-------------|-----|-----|---|---|-----|----|
| 8/19 (土) | 1 | 三重県 | 対 | 4 | 岐阜県 | A1 |
| | 2 | 静岡県 | 対 | 3 | 愛知県 | B1 |
| | 3 | 愛知県 | 対 | 4 | 岐阜県 | A2 |
| 8/20 (日) | 1 | 三重県 | 対 | 2 | 静岡県 | B2 |
| | 2 | 静岡県 | 対 | 4 | 岐阜県 | A2 |
| | 1 | 三重県 | 対 | 3 | 愛知県 | B2 |

| 県 名 | |
|-----|-----|
| 1 | 三重県 |
| 2 | 静岡県 |
| 3 | 愛知県 |
| 4 | 岐阜県 |

集計表

| | 三重県 | 静岡県 | 愛知県 | 岐阜県 | 試合数 | | | セット率 | | | 得点率 | | | 順位 |
|-----|--|---|---|--|-----|---|---|------|---|------|-----|-----|-------|----|
| | | | | | 数 | 勝 | 負 | 得 | 失 | 率 | 得 | 失 | 率 | |
| 三重県 | | $\begin{pmatrix} 17 - 25 \\ 14 - 25 \end{pmatrix}$ 0 | $\begin{pmatrix} 27 - 29 \\ 19 - 25 \end{pmatrix}$ 2 | $\begin{pmatrix} 24 - 26 \\ 20 - 25 \end{pmatrix}$ 2 | 3 | 0 | 3 | 0 | 6 | 0 | 121 | 155 | 0.781 | 4 |
| 静岡県 | $\begin{pmatrix} 25 - 17 \\ 25 - 14 \end{pmatrix}$ 2 | | $\begin{pmatrix} 22 - 25 \\ 25 - 18 \\ 27 - 29 \end{pmatrix}$ 1 | $\begin{pmatrix} 20 - 25 \\ 22 - 25 \end{pmatrix}$ 2 | 3 | 1 | 2 | 3 | 4 | 0.75 | 116 | 122 | 0.951 | 3 |
| 愛知県 | $\begin{pmatrix} 29 - 27 \\ 25 - 19 \end{pmatrix}$ 2 | $\begin{pmatrix} 25 - 22 \\ 18 - 25 \\ 29 - 27 \end{pmatrix}$ 2 | | $\begin{pmatrix} 25 - 20 \\ 25 - 21 \end{pmatrix}$ 0 | 3 | 3 | 0 | 6 | 1 | 6 | 122 | 115 | 1.061 | 1 |
| 岐阜県 | $\begin{pmatrix} 26 - 24 \\ 25 - 20 \end{pmatrix}$ 2 | $\begin{pmatrix} 25 - 20 \\ 25 - 22 \end{pmatrix}$ 2 | $\begin{pmatrix} 20 - 25 \\ 21 - 25 \end{pmatrix}$ 0 | | 3 | 2 | 1 | 4 | 2 | 2 | 91 | 92 | 0.989 | 2 |

少年女子

| 月日 | 対 戦 | | | | 試合順 | |
|-------------|-----|-----|---|---|-----|----|
| 8/19 (土) | 1 | 三重県 | 対 | 4 | 岐阜県 | C1 |
| | 2 | 静岡県 | 対 | 3 | 愛知県 | D1 |
| | 3 | 愛知県 | 対 | 4 | 岐阜県 | C2 |
| 8/20 (日) | 1 | 三重県 | 対 | 2 | 静岡県 | D2 |
| | 2 | 静岡県 | 対 | 4 | 岐阜県 | C2 |
| | 1 | 三重県 | 対 | 3 | 愛知県 | D2 |

| 県 名 | |
|-----|-----|
| 1 | 三重県 |
| 2 | 静岡県 |
| 3 | 愛知県 |
| 4 | 岐阜県 |

集計表

| | 三重県 | 静岡県 | 愛知県 | 岐阜県 | 試合数 | | | セット率 | | | 得点率 | | | 順位 |
|-----|--|---|---|--|-----|---|---|------|---|-------|-----|-----|-------|----|
| | | | | | 数 | 勝 | 負 | 得 | 失 | 率 | 得 | 失 | 率 | |
| 三重県 | | $\begin{pmatrix} 28 - 26 \\ 25 - 20 \end{pmatrix}$ 2 | $\begin{pmatrix} 18 - 25 \\ 24 - 26 \end{pmatrix}$ 0 | $\begin{pmatrix} 25 - 23 \\ 25 - 16 \end{pmatrix}$ 2 | 3 | 2 | 1 | 4 | 2 | 2 | 145 | 136 | 1.066 | 2 |
| 静岡県 | $\begin{pmatrix} 26 - 28 \\ 20 - 25 \end{pmatrix}$ 0 | | $\begin{pmatrix} 11 - 25 \\ 25 - 19 \\ 13 - 25 \end{pmatrix}$ 1 | $\begin{pmatrix} 22 - 25 \\ 18 - 25 \end{pmatrix}$ 2 | 3 | 0 | 3 | 1 | 6 | 0.167 | 89 | 119 | 0.748 | 4 |
| 愛知県 | $\begin{pmatrix} 25 - 18 \\ 26 - 24 \end{pmatrix}$ 2 | $\begin{pmatrix} 25 - 11 \\ 19 - 25 \\ 25 - 13 \end{pmatrix}$ 2 | | $\begin{pmatrix} 25 - 11 \\ 25 - 18 \end{pmatrix}$ 0 | 3 | 3 | 0 | 6 | 1 | 6 | 119 | 78 | 1.526 | 1 |
| 岐阜県 | $\begin{pmatrix} 23 - 25 \\ 16 - 25 \end{pmatrix}$ 0 | $\begin{pmatrix} 25 - 22 \\ 25 - 18 \end{pmatrix}$ 2 | $\begin{pmatrix} 11 - 25 \\ 18 - 25 \end{pmatrix}$ 0 | | 3 | 1 | 2 | 2 | 4 | 0.5 | 79 | 90 | 0.878 | 3 |

特別国民体育大会 バレーボール競技結果

【成年女子】

競技委員長 

A・Bコート：平和公園串良平和アリーナ

| 都道府県名 | 10月8日(日) | 10月9日(月) | 10月10日(火) | 10月11日(水) | 10月10日(火) | 10月9日(月) | 10月8日(日) | 都道府県名 |
|---------------------------|----------------------------------|---|----------------------------------|---|---------------------------|---------------------------|----------------------------------|--------|
| | 1回戦 | 準々決勝 | 5・7位決定戦 準決勝 | 3・4位決定戦 決勝 | 5・7位決定戦 準決勝 | 準々決勝 | 1回戦 | |
| 滋賀県 1 | 3 [26-24, 25-17, 25-17] 0 | 3 [25-27, 25-20, 25-20, 23-25, 15-11] 2 | 3 [25-23, 25-12, 18-25, 25-17] 1 | 2 [15-25, 25-20, 18-25, 25-18, 11-15] 3 | 3 [25-16, 25-17, 25-19] 0 | 3 [25-22, 25-21, 25-19] 0 | 3 [20-25, 25-16, 25-18, 25-17] 1 | 9 埼玉県 |
| 鹿児島県 2 | | | | | | | | 10 香川県 |
| 山梨県 3 | 3 [25-17, 25-21, 25-18] 0 | 3 [25-18, 25-22, 25-18] 0 | 3 [25-23, 25-12, 18-25, 25-17] 1 | 2 [15-25, 25-20, 18-25, 25-18, 11-15] 3 | 3 [25-16, 25-17, 25-19] 0 | 3 [25-22, 25-21, 25-19] 0 | 3 [25-16, 25-20, 25-22] 0 | 11 富山県 |
| 山形県 4 | | | | | | | | 12 長崎県 |
| 茨城県 5 | 3 [25-20, 22-25, 25-18, 25-14] 1 | 3 [25-18, 25-22, 25-18] 0 | 3 [25-23, 25-12, 18-25, 25-17] 1 | 2 [15-25, 25-20, 18-25, 25-18, 11-15] 3 | 3 [25-16, 25-17, 25-19] 0 | 3 [25-22, 25-21, 25-19] 0 | 3 [25-22, 23-25, 25-15, 25-22] 1 | 13 宮城県 |
| 岡山県 6 | | | | | | | | 14 兵庫県 |
| 静岡県 7 | 3 [25-15, 23-25, 25-21, 25-23] 1 | 3 [25-18, 25-22, 25-18] 0 | 3 [25-23, 25-12, 18-25, 25-17] 1 | 2 [15-25, 25-20, 18-25, 25-18, 11-15] 3 | 3 [25-16, 25-17, 25-19] 0 | 3 [25-22, 25-21, 25-19] 0 | 3 [25-21, 19-25, 25-15, 25-17] 1 | 15 北海道 |
| 石川県 8 | | | | | | | | 16 佐賀県 |
| | | 第3位 埼玉県 | | | | | | |
| | | 鹿児島県 | | 埼玉県 | | | | |
| | | 2 [23-25, 25-20, 12-25, 25-22, 15-17] 3 | | | | | | |
| | | 第4位 鹿児島県 | | | | | | |
| 山形県 | | 第5位 石川県 | | 第5位 富山県 | | | | 富山県 |
| 3 [25-15, 25-10, 25-22] 0 | | 3 [25-23, 23-25, 25-12, 25-22] 1 | | | | | | |
| 石川県 | | 第7位 山形県 | | 第7位 兵庫県 | | | | 兵庫県 |

ビーチバレーボール種目 トーナメント表
【少年男子】

A・B・Cコート: 大崎町ビーチスポーツ専用競技場

| 都道府県名 | 9月16日(土) | 9月17日(日) | 9月18日(月) | 9月19日(火) | 9月18日(月) | 9月17日(日) | 9月16日(土) | 都道府県名 |
|---------|---------------------------|---------------------------|---------------------------|---|---------------------------|----------|---------------------------|--------|
| | 1回戦 | 2回戦 | 3回戦 準々決勝 | 準決勝 5・7位決定戦 3・4位決定戦 決勝 | 3回戦 準々決勝 | 2回戦 | 1回戦 | |
| 1 島根県 | | | | <p style="text-align: center;">第1位 沖縄県</p> <p style="text-align: center;">第2位 京都府</p> <p style="text-align: center;">第3位 三重県</p> <p style="text-align: center;">第4位 熊本県</p> <p>第5位 千葉県</p> <p>第7位 島根県</p> <p>第5位 岡山県</p> <p>第7位 兵庫県</p> <p>島根県</p> <p>千葉県</p> <p>岡山県</p> <p>兵庫県</p> | | | | 24 広島県 |
| 2 岩手県 | | 2 (21-17, 21-14) 0 | | | | | 2 (21-15, 21-16) 0 | 25 山形県 |
| 3 埼玉県 | 2 (21-18, 21-15) 0 | | | | | | 2 (19-21, 21-17, 15-13) 1 | 26 熊本県 |
| 4 長崎県 | | 2 (21-18, 21-15) 0 | | | | | 20-22, 21-13, 15-7, 1 | 27 群馬県 |
| 5 静岡県 | | 2 (21-13, 19-21, 15-8) 1 | | | | | 2 (21-18, 21-11) 0 | 28 北海道 |
| 6 京都府 | | | 2 (21-19, 21-13) 0 | | | | 2 (21-19, 19-21, 15-9) 1 | 29 奈良県 |
| 7 青森県 | | 2 (21-16, 21-18) 0 | | | | | 2 (13-21, 21-16, 15-13) 1 | 30 宮崎県 |
| 8 鹿児島県 | 2 (21-19, 21-18) 0 | | | | | | 2 (21-11, 21-15) 0 | 31 岐阜県 |
| 9 富山県 | | 2 (21-12, 21-19) 0 | | | | | 2 (21-18, 21-19) 0 | 32 山梨県 |
| 10 香川県 | 2 (21-18, 21-15) 0 | | | | | | 2 (21-16, 21-14) 0 | 33 高知県 |
| 11 茨城県 | | 2 (23-21, 21-18) 0 | | | | | 2 (19-21, 21-16, 15-4) 1 | 34 石川県 |
| 12 三重県 | | | 2 (19-21, 21-6, 15-11) 1 | | | | 2 (21-19, 19-21, 15-13) 1 | 35 岡山県 |
| 13 佐賀県 | | 2 (21-10, 21-17) 0 | | | 1 (14-21, 21-16, 12-15) 2 | | 2 (21-17, 17-21, 15-11) 1 | 36 山口県 |
| 14 長野県 | 2 (16-21, 21-18, 15-12) 1 | | | | | | 2 (21-7, 21-14) 0 | 37 栃木県 |
| 15 神奈川県 | | 2 (21-18, 21-19) 0 | | | | | 2 (21-13, 21-18) 0 | 38 新潟県 |
| 16 鳥取県 | 2 (21-18, 20-22, 15-12) 1 | | | | | | 2 (21-9, 21-14) 0 | 39 兵庫県 |
| 17 和歌山県 | | 2 (21-10, 23-21) 0 | | | | | 2 (21-15, 21-13) 0 | 40 大分県 |
| 18 大阪府 | | | 2 (22-20, 16-21, 15-13) 1 | | | | 2 (22-20, 21-17) 0 | 41 宮城県 |
| 19 福井県 | | 2 (23-21, 21-14) 0 | | | | | 2 (21-11, 21-12) 0 | 42 徳島県 |
| 20 福岡県 | 2 (21-11, 21-18) 0 | | | | | | 2 (16-21, 21-14, 15-7) 1 | 43 滋賀県 |
| 21 秋田県 | | 2 (21-15, 19-21, 18-16) 1 | | | | | 12-21, 21-10, 17-15, 1 | 44 東京都 |
| 22 愛媛県 | 2 (21-5, 21-15) 0 | | | | | | 2 (21-14, 21-17) 0 | 45 福島県 |
| 23 千葉県 | | 2 (21-15, 15-21, 15-10) 1 | | | | | 2 (21-12, 21-18) 0 | 46 沖縄県 |
| | | | | | | | 47 愛知県 | |

ビーチバレーボール種目 トーナメント表 【少年女子】

D・E・Fコート: 大崎町ビーチスポーツ専用競技場

| 都道府県名 | 9月16日(土) | 9月17日(日) | 9月18日(月) | 9月19日(火) | 9月18日(月) | 9月17日(日) | 9月16日(土) | 都道府県名 |
|---|----------|---------------------------|---------------------------|---------------------------------|--------------------|--------------------|-------------------|---------|
| | 1回戦 | 2回戦 | 3回戦 準々決勝 | 準決勝 5・7位決定戦 3・4位決定戦 決勝 | 3回戦 準々決勝 | 2回戦 | 1回戦 | |
| 兵庫県 | 1 | 2 (21-14, 21-9) 0 | 2 (21-18, 19-21, 15-11) 1 | 2 (21-16, 21-14) 0 | 2 (21-16, 21-17) 0 | 2 (21-17, 21-13) 0 | 2 (21-10, 21-2) 0 | 24 北海道 |
| 石川県 | 2 | | | | | | | 25 鳥取県 |
| 千葉県 | 3 | 2 (21-10, 21-16) 0 | 2 (21-18, 19-21, 15-11) 1 | 2 (21-16, 21-14) 0 | 2 (21-16, 21-17) 0 | 2 (21-17, 21-13) 0 | 2 (21-10, 21-2) 0 | 26 熊本県 |
| 福岡県 | 4 | | | | | | | 27 福島県 |
| 山形県 | 5 | 2 (21-18, 21-16) 0 | 2 (21-18, 13-21, 15-10) 1 | 2 (21-16, 21-14) 0 | 2 (21-16, 21-17) 0 | 2 (21-17, 21-13) 0 | 2 (21-10, 21-2) 0 | 28 愛知県 |
| 沖縄県 | 6 | | | | | | | 29 埼玉県 |
| 広島県 | 7 | 2 (21-13, 21-7) 0 | 2 (21-18, 13-21, 15-10) 1 | 2 (21-16, 21-14) 0 | 2 (21-16, 21-17) 0 | 2 (21-17, 21-13) 0 | 2 (21-10, 21-2) 0 | 30 新潟県 |
| 岐阜県 | 8 | | | | | | | 31 高知県 |
| 香川県 | 9 | 2 (21-11, 21-11) 0 | 2 (21-18, 13-21, 15-10) 1 | 2 (21-16, 21-14) 0 | 2 (21-16, 21-17) 0 | 2 (21-17, 21-13) 0 | 2 (21-10, 21-2) 0 | 32 東京都 |
| 茨城県 | 10 | | | | | | | 33 和歌山県 |
| 福井県 | 11 | 2 (21-6, 21-14) 0 | 2 (21-18, 13-21, 15-10) 1 | 2 (21-16, 21-14) 0 | 2 (21-16, 21-17) 0 | 2 (21-17, 21-13) 0 | 2 (21-10, 21-2) 0 | 34 岡山県 |
| 三重県 | 12 | | | | | | | 35 佐賀県 |
| 島根県 | 13 | 2 (21-13, 22-20) 0 | 2 (21-18, 13-21, 15-10) 1 | 2 (21-16, 21-14) 0 | 2 (21-16, 21-17) 0 | 2 (21-17, 21-13) 0 | 2 (21-10, 21-2) 0 | 36 群馬県 |
| 奈良県 | 14 | | | | | | | 37 大分県 |
| 鹿児島県 | 15 | 2 (21-8, 21-3) 0 | 2 (21-18, 13-21, 15-10) 1 | 2 (21-16, 21-14) 0 | 2 (21-16, 21-17) 0 | 2 (21-17, 21-13) 0 | 2 (21-10, 21-2) 0 | 38 静岡県 |
| 秋田県 | 16 | | | | | | | 39 京都府 |
| 山梨県 | 17 | 2 (21-13, 21-15) 0 | 2 (21-18, 13-21, 15-10) 1 | 2 (21-16, 21-14) 0 | 2 (21-16, 21-17) 0 | 2 (21-17, 21-13) 0 | 2 (21-10, 21-2) 0 | 40 岩手県 |
| 宮崎県 | 18 | | | | | | | 41 徳島県 |
| 愛媛県 | 19 | 2 (24-26, 21-14, 15-5) 1 | 2 (21-18, 13-21, 15-10) 1 | 2 (21-16, 21-14) 0 | 2 (21-16, 21-17) 0 | 2 (21-17, 21-13) 0 | 2 (21-10, 21-2) 0 | 42 山口県 |
| 青森県 | 20 | | | | | | | 43 宮城県 |
| 富山県 | 21 | 2 (21-16, 21-14) 0 | 2 (21-18, 13-21, 15-10) 1 | 2 (21-16, 21-14) 0 | 2 (21-16, 21-17) 0 | 2 (21-17, 21-13) 0 | 2 (21-10, 21-2) 0 | 44 長野県 |
| 滋賀県 | 22 | | | | | | | 45 大阪府 |
| 栃木県 | 23 | 2 (21-17, 16-21, 21-19) 1 | 2 (21-18, 13-21, 15-10) 1 | 2 (21-16, 21-14) 0 | 2 (21-16, 21-17) 0 | 2 (21-17, 21-13) 0 | 2 (21-10, 21-2) 0 | 46 長崎県 |
| | | | | | | | | 47 神奈川県 |
| <p>第1位 東京都</p> <p>第2位 千葉県</p> <p>第3位 徳島県</p> <p>第4位 三重県</p> <p>第5位 茨城県</p> <p>第5位 鳥取県</p> <p>第7位 栃木県</p> <p>第7位 宮城県</p> <p>茨城県 2 (21-16, 14-21, 15-8) 1</p> <p>鳥取県 2 (21-12, 21-10) 0</p> <p>栃木県 2 (21-16, 14-21, 15-8) 1</p> <p>宮城県 2 (21-12, 21-19) 0</p> | | | | | | | | |

2023年度中部日本6人制バレーボール男女選手権大会静岡県予選会

2023年6月4日(日)

【男子】

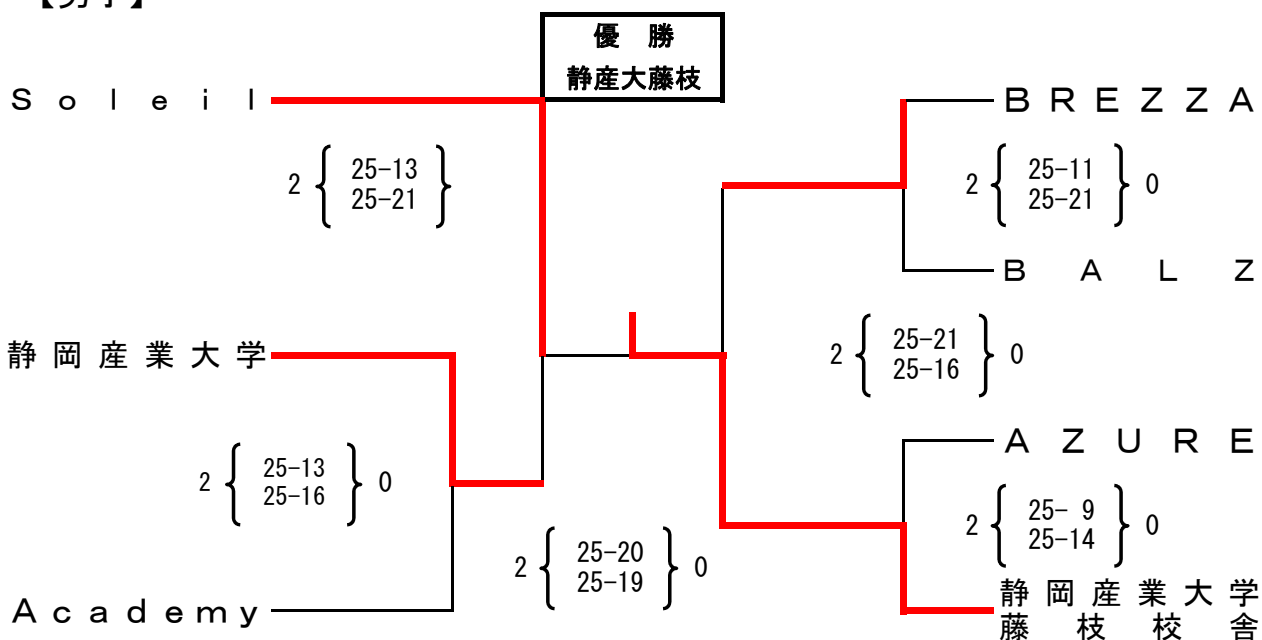

【女子】

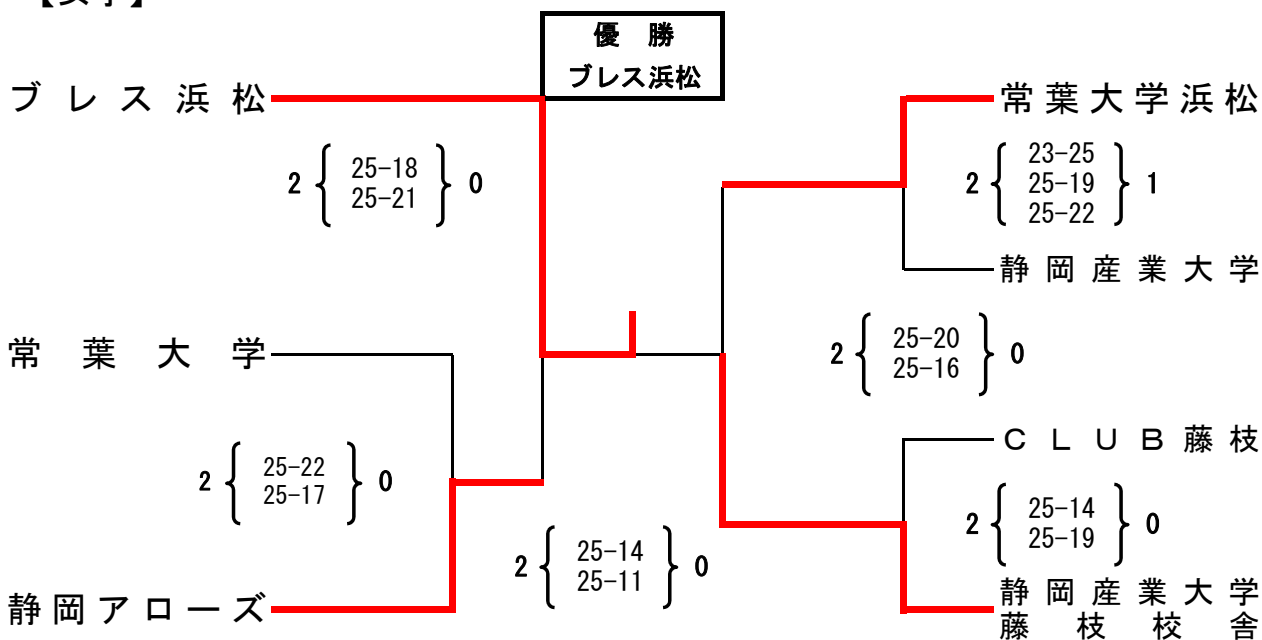

令和5年度 第73回中部日本6人制バレーボール総合男女選手権大会

開催期間：2023年7月15日(土)～7月17日(月・祝)
会場：いしかわスポーツセンターメインアリーナ/A・B・C・Dコート

【一般男子の部】

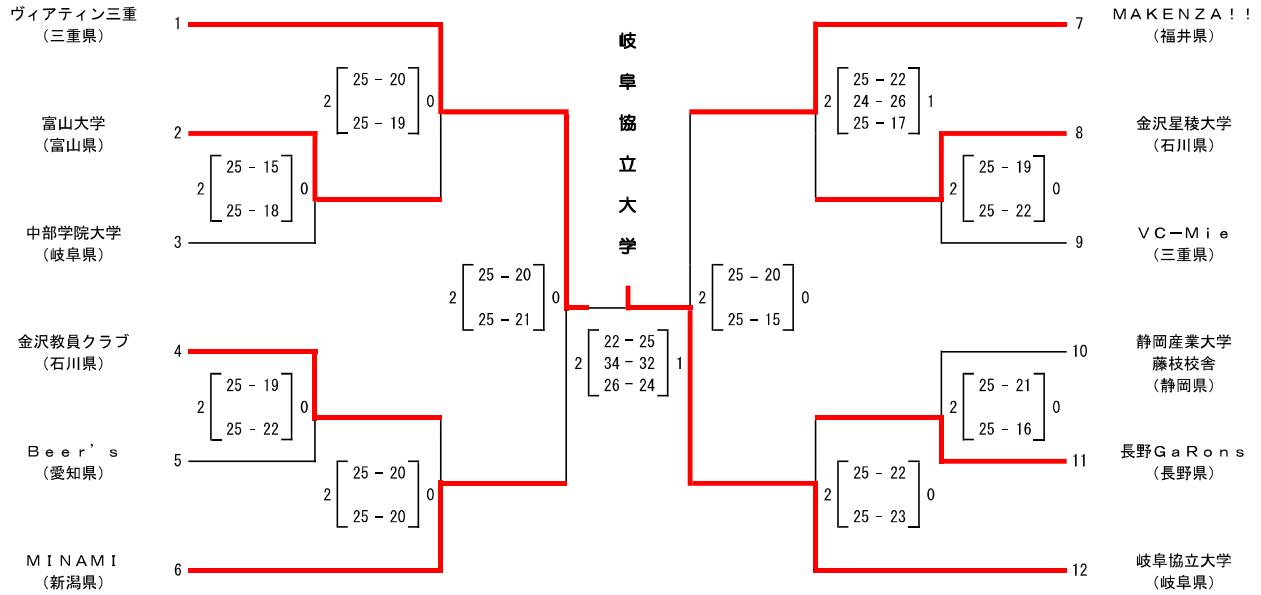

優勝 岐阜協立大学 (岐阜県) 初優勝
準優勝 ヴィアティン三重 (三重県)
三位 MAKENZA!! (福井県)
MINAMI (新潟県)

【一般女子の部】

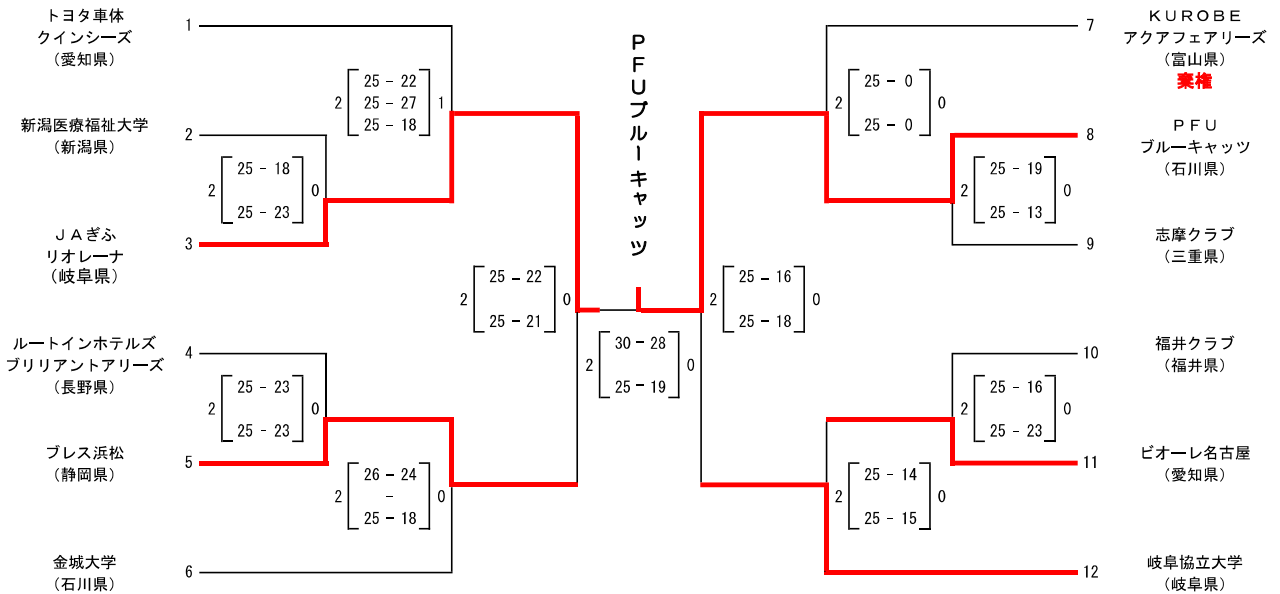

優勝 PFUブルーキャッツ (石川県) 6年ぶり2回目
準優勝 JAぎふリオレーナ (岐阜県)
三位 岐阜協立大学 (岐阜県)
プレス浜松 (静岡県)

令和5年度 第73回中部日本6人制バレーボール総合男女選手権大会

開催期間：2023年7月15日(土)～7月17日(月・祝)
 会場：いしかわスポーツセンターメインアリーナ／B・Cコート
 いしかわスポーツセンターサブアリーナ／E・Fコート

【高校男子の部】

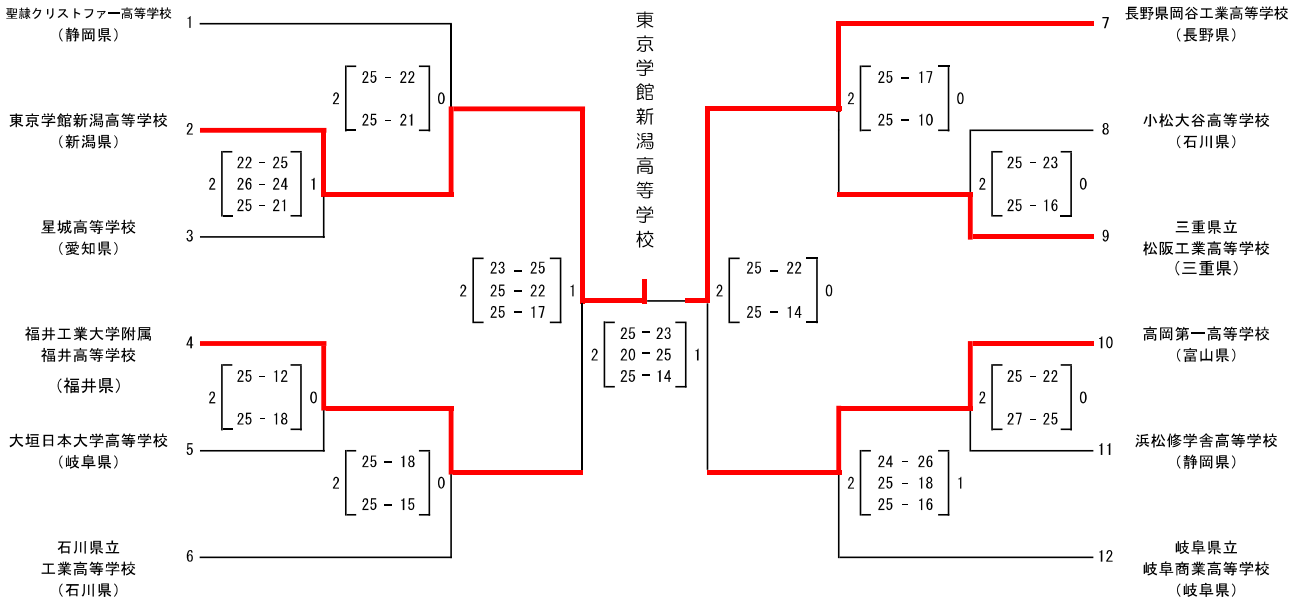

【高校女子の部】

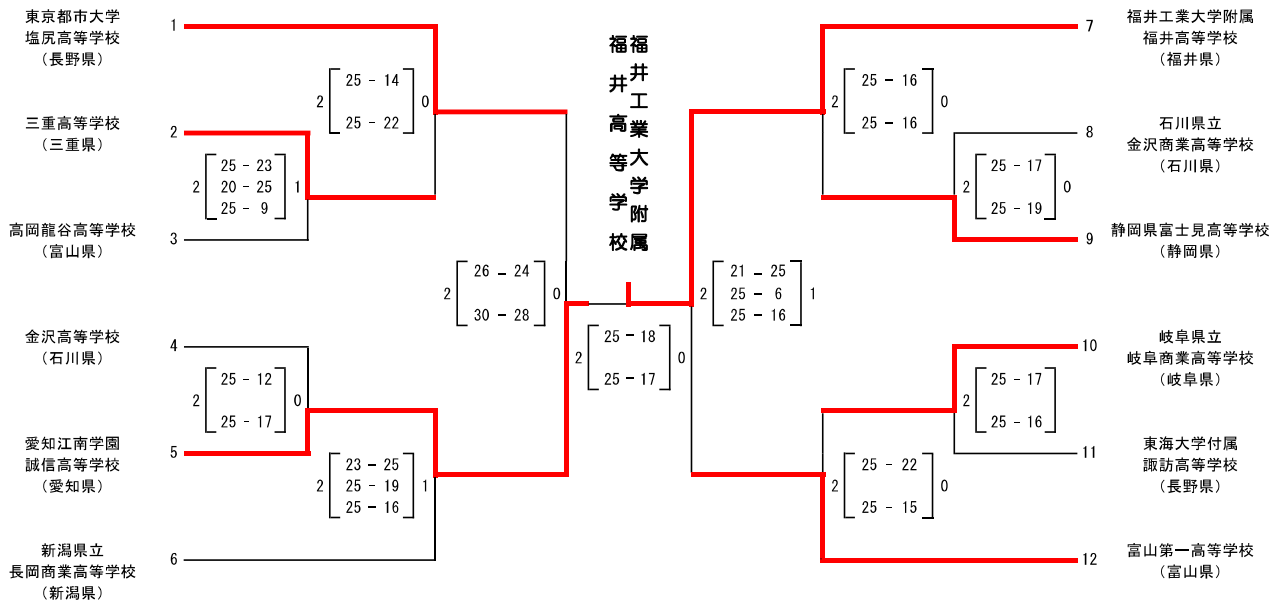

実業団部

【東レアローズ（男子）の戦績】

- 2023/24 V.LEAGUE DIVISION1 MEN(含 FINAL STAGE)

【ブレス浜松の戦績】

- 2023 V・サマーリーグ女子大会・・・東部大会
- 2023/24 V.LEAGUE DIVISION2 WOMEN

【県内試合、県内チームの戦績】

- 第76回東海9人制バレーボール選手権大会 静岡県予選大会
→ 第76回東海9人制バレーボール選手権大会
- 第53回静岡県9人制実業団リーグ戦 春季大会
→ 第13回東海9人制実業団リーグ
→ 第38回東海9人制実業団男女選手権大会
→ 第52回静岡対抗9人制実業団選抜優勝大会
- 第53回静岡県9人制実業団リーグ戦 秋季大会
- 第52回小山杯 全日本9人制実業団選手権大会 静岡県予選大会
→ 第76回全日本9人制実業団男子選手権大会
- 真田杯 第22回全国社会人9人制東ブロック 男女優勝大会 静岡県予選大会
→ 第22回全国社会人9人制東ブロック 男女優勝大会
- 第27回静岡県実業団バレーボール連盟会長杯9人制男女優勝大会
- 全日本9人制総合男女選手権大会 静岡県予選大会
→ 第93回 全日本9人制総合男子選手権大会
→ 第92回 全日本9人制総合女子選手権大会

※「黒鷲旗」、「天皇杯・皇后杯」、「国体」、「中部総合」の大会結果は『全体』の項目に掲載

東レアローズ(男子)の戦績



C1 星取表

2023-24 V.LEAGUE DIVISION1 MEN V・レギュラーラウンド

2024/03/17 現在



| 順位 | V・レギュラーラウンド | パナソニック | サントリー | WD名古屋 | JT広島 | 日鉄堺BZ | 東レ | 東京GB | ジェイテクト | ヴォレアス | VC長野 | 試合数 | 勝数 | 負数 | ポイント | 勝率 | 得セット | 失セット | セット率 | 得点 | 失点 | 得点率 |
|----|--------------|------------------------------|------------------------------|------------------------------|------------------------------|------------------------------|------------------------------|------------------------------|------------------------------|------------------------------|------------------------------|-----|----|----|------|------|------|------|------|------|------|------|
| 1 | パナソニックパンサーズ | ○3-0 ○3-0 ●2-3 ●2-3 | ○3-0 ○3-0 ●2-3 ●2-3 | ●0-3 ○3-1 ○3-2 ●2-3 | ○3-0 ○3-2 ○3-0 ○3-0 | ○3-0 ○3-0 ○3-1 ○3-1 | ○3-1 ○3-1 ○3-1 ○3-0 | ○3-0 ○3-0 ○3-0 ○3-0 | ○3-0 ○3-0 ○3-0 ○3-0 | ○3-0 ○3-0 ○3-0 ○3-0 | 36 | 32 | 4 | 97 | 0.89 | 102 | 22 | 4.64 | 3011 | 2568 | 1.17 | |
| 2 | サントリーサンバーズ | ●0-3 ●0-3 ○3-2 ○3-2 | ●2-3 ○3-0 ○3-1 ●1-3 | ●1-3 ○3-0 ○3-2 ○3-2 | ○3-0 ○3-0 ○3-0 ○3-0 | ○3-1 ○3-1 ○3-1 ○3-0 | ○3-1 ○3-2 ○3-0 ●0-3 | ○3-1 ○3-1 ○3-1 ○3-0 | ○3-2 ○3-0 ○3-1 ○3-0 | ○3-0 ○3-0 ○3-0 ○3-0 | 36 | 30 | 6 | 85 | 0.83 | 94 | 38 | 2.47 | 3151 | 2884 | 1.09 | |
| 3 | ウルフドッグス名古屋 | ○3-0 ●1-3 ●2-3 ○3-2 | ○3-2 ●0-3 ●1-3 ○3-1 | ●1-3 ●2-3 ●2-3 ○3-1 | ●1-3 ●2-3 ●2-3 ○3-1 | ○3-1 ○3-2 ○3-1 ○3-0 | ●2-3 ○3-1 ○3-0 ●2-3 | ○3-1 ○3-0 ●1-3 ●2-3 | ○3-0 ●0-3 ○3-0 ○3-0 | ○3-1 ○3-0 ○3-1 ○3-1 | 36 | 24 | 12 | 75 | 0.67 | 88 | 52 | 1.69 | 3317 | 3026 | 1.10 | |
| 4 | JTサンダーズ広島 | ●0-3 ●2-3 ●0-3 ●0-3 | ○3-1 ●0-3 ○2-3 ●2-3 | ○3-1 ○3-2 ○3-2 ●1-3 | ●0-3 ○3-1 ○3-2 ○3-1 | ●0-3 ○3-1 ●0-3 ○3-1 | ●1-3 ○3-1 ●2-3 ●0-3 | ○3-2 ○3-1 ●1-3 ○3-2 | ○3-1 ○3-0 ○3-1 ○3-1 | ○3-0 ○3-0 ○3-0 ○3-0 | 36 | 22 | 14 | 65 | 0.61 | 77 | 62 | 1.24 | 3197 | 3083 | 1.04 | |
| 5 | 日本製鉄堺ブレイザーズ | ●0-3 ●0-3 ●1-3 ●1-3 | ●0-3 ●0-3 ●0-3 ●0-3 | ●1-3 ●2-3 ●1-3 ●0-3 | ○3-0 ●1-3 ○3-0 ●1-3 | ●1-3 ○3-0 ○3-1 ●1-3 | ○3-1 ○3-0 ○3-1 ●1-3 | ○3-2 ○3-1 ●2-3 ●0-3 | ○3-1 ○3-1 ○3-0 ●0-3 | ○3-0 ○3-0 ○3-0 ○3-2 | 36 | 18 | 18 | 53 | 0.50 | 65 | 65 | 1.00 | 2947 | 2970 | 0.99 | |
| 6 | 東レアローズ | ●1-3 ●1-3 ●1-3 ●0-3 | ●1-3 ●1-3 ●1-3 ●0-3 | ○3-2 ●1-3 ●0-3 ○3-2 | ○3-1 ●1-3 ○3-2 ○3-0 | ●1-3 ●0-3 ○3-2 ○3-1 | ●1-3 ○3-1 ○3-1 ●2-3 | ○3-2 ○3-1 ○3-1 ●2-3 | ●1-3 ●1-3 ○3-0 ●2-3 | ○3-1 ○3-1 ○3-1 ○3-0 | 36 | 18 | 18 | 51 | 0.50 | 70 | 73 | 0.96 | 3247 | 3238 | 1.00 | |
| 7 | 東京グレートベアーズ | ●0-3 ●0-3 ●0-3 ●0-3 | ●1-3 ●2-3 ●0-3 ○3-0 | ●1-3 ●0-3 ○3-1 ○3-2 | ●2-3 ●1-3 ○3-1 ●2-3 | ●2-3 ●1-3 ○3-1 ○3-0 | ●2-3 ●1-3 ○3-2 ○3-2 | ●1-3 ○3-1 ○3-1 ○3-0 | ○3-1 ○3-0 ○3-1 ○3-0 | ○3-0 ○3-1 ○3-1 ○3-0 | 36 | 17 | 19 | 53 | 0.47 | 68 | 70 | 0.97 | 3121 | 3123 | 1.00 | |
| 8 | ジェイテクトSTINGS | ●0-3 ●0-3 ●0-3 ●0-3 | ●1-3 ●1-3 ●1-3 ●0-3 | ●0-3 ○3-0 ●0-3 ●0-3 | ●1-3 ●0-3 ●1-3 ●1-3 | ●1-3 ●1-3 ●0-3 ○3-0 | ○3-1 ○3-1 ○3-0 ○3-2 | ●1-3 ○3-1 ○3-0 ○3-0 | ●1-3 ○3-0 ○3-3 ○3-0 | ○3-1 ●0-3 ○3-0 ○3-0 | 36 | 14 | 22 | 41 | 0.39 | 52 | 72 | 0.72 | 2760 | 2862 | 0.96 | |
| 9 | ヴォレアス北海道 | ●0-3 ●0-3 ●0-3 ●0-3 | ●2-3 ●0-3 ●0-3 ●0-3 | ●1-3 ●0-3 ●1-3 ●1-3 | ●0-3 ●0-3 ●0-3 ●0-3 | ●0-3 ●0-3 ●0-3 ●2-3 | ●1-3 ●1-3 ●1-3 ●0-3 | ●0-3 ●0-3 ●1-3 ●0-3 | ●1-3 ○3-0 ●0-3 ●0-3 | ●2-3 ○3-0 ○3-0 ●1-3 | 36 | 3 | 33 | 11 | 0.08 | 24 | 101 | 0.24 | 2543 | 3040 | 0.84 | |
| 10 | VC長野トライデンツ | ●0-3 ●0-3 ●0-3 ●0-3 | ●0-3 ●0-3 ●0-3 ●0-3 | ●0-3 ●0-3 ●0-3 ●1-3 | ●1-3 ●2-3 ●0-3 ●0-3 | ●2-3 ●0-3 ●0-3 ●0-3 | ●1-3 ●2-3 ●0-3 ●1-3 | ●0-3 ●1-3 ●0-3 ●1-3 | ●0-3 ●0-3 ●0-3 ●0-3 | ●2-3 ○3-2 ●0-3 ○3-1 | ●2-3 ○3-2 ○3-3 ○3-1 | 36 | 2 | 34 | 9 | 0.06 | 20 | 105 | 0.19 | 2554 | 3054 | 0.84 |

※ポイント=3-0・3-1勝利3点、3-2勝利2点、2-3敗戦1点、1-3・0-3敗戦0点 ※勝率=勝数÷試合数 セット率=得セット÷失セット 得点率=得点÷失点
 ※本票の著作権は一般社団法人ジャパンバレーボールリーグに帰属します。

2023-24 V.FINAL STAGE DIVISION1 MEN



クォーターファイナル

03.23 土曜日 12:00  **WD名古屋** **2-3** 東レ 

東京都 | 大田区総合体育館

03.23 土曜日 15:20  **JT広島** **3-1** 日鉄堺BZ 



東京都 | 大田区総合体育館



セミファイナル

03.24 日曜日 12:05  **サントリー** **3-1** 東レ 

東京都 | 大田区総合体育館

03.24 日曜日 15:05  **パナソニック** **3-0** JT広島 

東京都 | 大田区総合体育館



3位決定戦

03.30 土曜日 16:10  **JT広島** **2-3** 東レ 

東京都 | 有明コロシアム

プレス浜松の戦績

2023 V・SUMMER LEAGUE

2024 6/30~7/2

東部大会 最終順位表

| | |
|-----|------------------------|
| 優勝 | PFUブルーキャッツ |
| 準優勝 | NECレッドロケッツ |
| 3位 | 全日本学生選抜 |
| 4位 | プレステージ・インターナショナルアランマーレ |
| 5位 | 日立Astemoリヴァーレ |
| 6位 | ルートインホテルズブリリアントアリーズ |
| 7位 | 埼玉上尾メディックス |
| 8位 | ブレス浜松 |
| 9位 | 群馬銀行グリーンウイングス |
| 10位 | 千葉エンゼルクロス |
| 11位 | リガーレ仙台 |
| 12位 | KUROBEアクアフェアリーズ |
| 13位 | GSS東京サンビームズ |
| 14位 | アルテミス北海道 |



C1 星取表

2024/03/10 現在

2023-24 V.LEAGUE DIVISION2 WOMEN V・レギュラーラウンド

WOMEN

| 順位 | V・レギュラーラウンド | 姫路 | ルートイン | 群馬 | JAぎふ | 浜松 | 仙台 | 熊本 | 大野石油 | 千葉 | GSS東京 | 試合数 | 勝数 | 負数 | ポイント | 勝率 | 得セット | 失セット | セット率 | 得点 | 失点 | 得点率 |
|----|---------------------|--------------|--------------|--------------|--------------|--------------|--------------|--------------|--------------|--------------|--------------|-----|----|----|------|------|------|------|-------|------|------|------|
| 1 | ヴィクトリーナ姫路 | | ○3-1 ○3-0 | ○3-0 ○3-0 | ○3-0 ○3-0 | ○3-0 ○3-0 | ○3-0 ○3-0 | ○3-0 ○3-0 | ○3-0 ○3-0 | ○3-0 ○3-0 | ○3-0 ○3-0 | 18 | 18 | 0 | 54 | 1.00 | 54 | 1 | 54.00 | 1372 | 912 | 1.50 |
| 2 | ルートインホテルズブリリアントアリーズ | ●1-3 ●0-3 | | ○3-1 ○3-1 | ○3-0 ●2-3 | ○3-2 ●1-3 | ○3-2 ●2-3 | ○3-0 ○3-0 | ○3-2 ○3-0 | ○3-0 ○3-0 | ○3-0 ○3-0 | 18 | 13 | 5 | 38 | 0.72 | 45 | 23 | 1.96 | 1562 | 1396 | 1.12 |
| 3 | 群馬グリーンウイングス | ●0-3 ●0-3 | ●1-3 ●1-3 | | ●0-3 ○3-0 | ○3-0 ○3-0 | ○3-2 ○3-0 | ○3-1 ○3-1 | ○3-1 ○3-0 | ○3-2 ○3-0 | ○3-1 ○3-0 | 18 | 13 | 5 | 37 | 0.72 | 41 | 23 | 1.78 | 1450 | 1367 | 1.06 |
| 4 | JAぎふリオレーナ | ●0-3 ●0-3 | ●0-3 ○3-2 | ○3-0 ●0-3 | | ○3-2 ●1-3 | ○3-1 ●0-3 | ○3-2 ○3-2 | ○3-0 ○3-0 | ○3-0 ○3-1 | ○3-0 ○3-0 | 18 | 12 | 6 | 32 | 0.67 | 37 | 28 | 1.32 | 1427 | 1438 | 0.99 |
| 5 | ブレス浜松 | ●0-3 ●0-3 | ●2-3 ○3-1 | ●0-3 ●0-3 | ●2-3 ○3-1 | | ●2-3 ○3-1 | ○3-0 ○3-0 | ○3-0 ○3-0 | ○3-0 ○3-0 | ○3-1 ○3-2 | 18 | 11 | 7 | 35 | 0.61 | 39 | 27 | 1.44 | 1496 | 1395 | 1.07 |
| 6 | リガーレ仙台 | ●0-3 ●0-3 | ●2-3 ○3-2 | ●2-3 ●0-3 | ●1-3 ○3-0 | ○3-2 ●1-3 | | ○3-1 ○3-1 | ○3-1 ○3-0 | ○3-0 ○3-0 | ○3-0 ○3-1 | 18 | 11 | 7 | 33 | 0.61 | 39 | 29 | 1.34 | 1528 | 1483 | 1.03 |
| 7 | フォレストリーヴズ熊本 | ●0-3 ●0-3 | ●0-3 ●0-3 | ●1-3 ●1-3 | ●2-3 ●2-3 | ●0-3 ●0-3 | ●1-3 ●1-3 | | ○3-0 ○3-0 | ○3-0 ○3-0 | ○3-0 ○3-0 | 18 | 6 | 12 | 20 | 0.33 | 26 | 36 | 0.72 | 1344 | 1408 | 0.95 |
| 8 | 大野石油広島オイラーズ | ●0-3 ●0-3 | ●2-3 ●0-3 | ●1-3 ●0-3 | ●0-3 ●0-3 | ●0-3 ●0-3 | ●1-3 ●0-3 | ●0-3 ●0-3 | | ○3-1 ○3-1 | ○3-0 ○3-2 | 18 | 4 | 14 | 12 | 0.22 | 16 | 46 | 0.35 | 1261 | 1459 | 0.86 |
| 9 | 千葉エンゼルクロス | ●0-3 ●0-3 | ●0-3 ●0-3 | ●2-3 ●0-3 | ●0-3 ●1-3 | ●0-3 ●0-3 | ●0-3 ●0-3 | ●0-3 ●0-3 | ●1-3 ●1-3 | | ○3-0 ●2-3 | 18 | 1 | 17 | 5 | 0.06 | 10 | 51 | 0.20 | 1216 | 1476 | 0.82 |
| 10 | GSS東京サンビームズ | ●0-3 ●0-3 | ●0-3 ●0-3 | ●1-3 ●0-3 | ●0-3 ●0-3 | ●1-3 ●2-3 | ●0-3 ●1-3 | ●0-3 ●0-3 | ●0-3 ●0-3 | ●0-3 ●0-3 | | 18 | 1 | 17 | 4 | 0.06 | 10 | 53 | 0.19 | 1215 | 1537 | 0.79 |

※ポイント=3-0・3-1勝利 3点、3-2勝利 2点、2-3敗戦 1点、1-3・0-3敗戦 0点
 ※本票の著作権は一般社団法人ジャパンバレーボールリーグに帰属します。

※勝率=勝数÷試合数 セット率=得セット÷失セット 得点率=得点÷失点

県内試合、県内チームの戦績

2023年度 第76回 東海9人制バレーボール選手権大会 静岡県予選大会

2023年4月16日

会場：東遠カルチャーパーク総合体育館「さんりーな」

【男子の部】

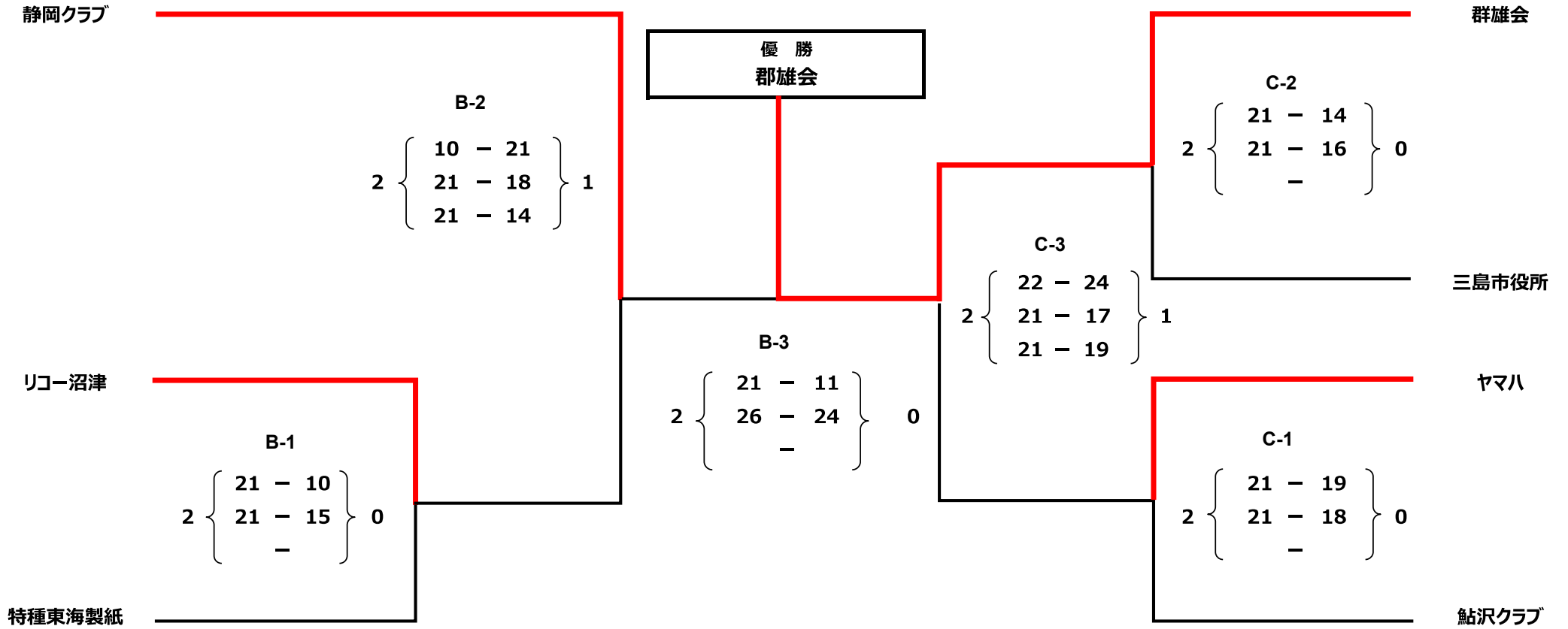

※優勝・準優勝チームは、5月21日（日）に静岡県浜松市 で開催される本大会に出場する

【女子の部】

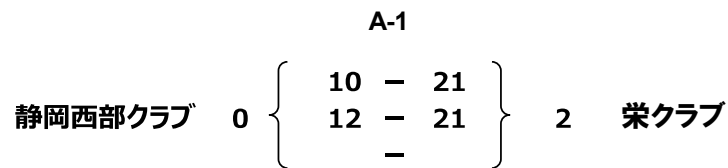

※優勝・準優勝チームは、5月21日（日）に静岡県浜松市 で開催される本大会に出場する

令和5年度(第76回)東海9人制バレーボール選手権大会

大会結果

開催日：2023年5月21日(日)

会場：サーラグリーンアリーナ

【男子の部】

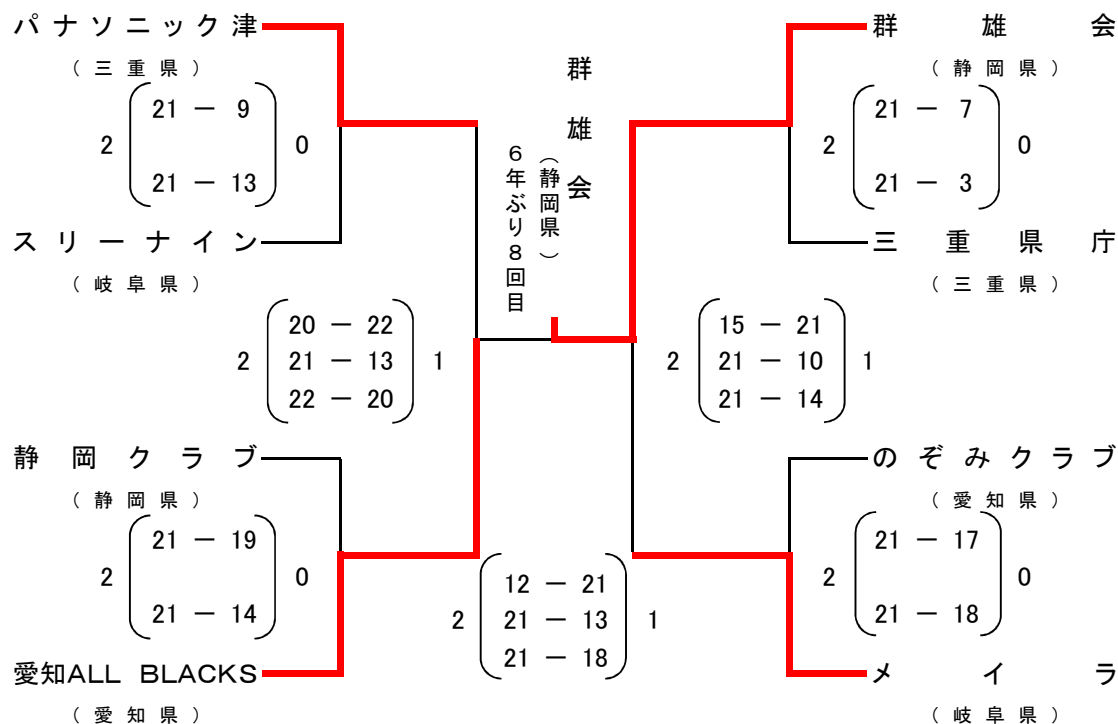

【女子の部】

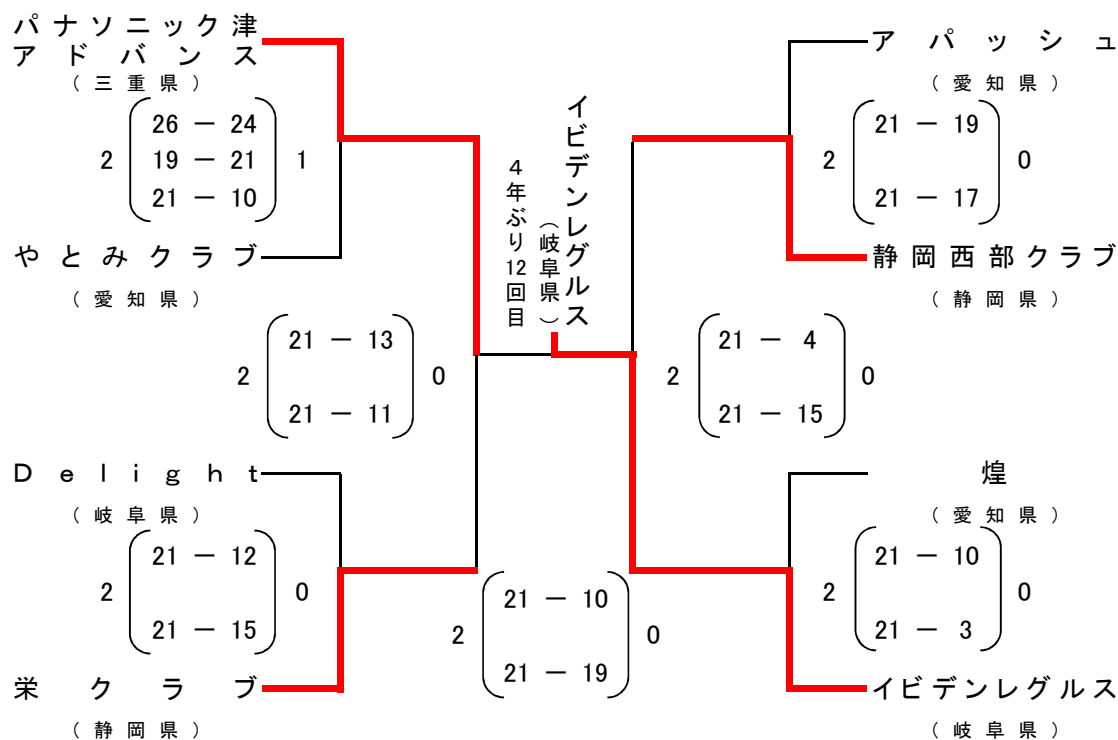

第53回静岡県9人制バレーボール実業団リーグ戦 春季大会

2023/4/30
さんりーな体育館

【男子1部】

| | 三島市役所 | リコー沼津 | ヤマハ | 特種東海製紙 | 勝敗 | セット率 | | | 得点率 | | | 順位 |
|--------|---|---|---|---|------|------|-----|------|-----|-----|------|----|
| | | | | | | 得 | 失 | (a) | 得 | 失 | (A) | |
| | | | | | | (a) | (b) | (b) | (A) | (B) | (B) | |
| 三島市役所 | | 2 $\left. \begin{matrix} 19 - 21 \\ 21 - 12 \\ 21 - 16 \end{matrix} \right\} 1$ | ○ 2 $\left. \begin{matrix} 21 - 16 \\ 21 - 16 \\ - \end{matrix} \right\} 1$ | 2 $\left. \begin{matrix} 21 - 14 \\ 21 - 9 \\ - \end{matrix} \right\} 0$ | 3勝0負 | 6 | 1 | 6.00 | 145 | 104 | 1.39 | 1 |
| リコー沼津 | ● 1 $\left. \begin{matrix} 21 - 19 \\ 12 - 21 \\ 16 - 21 \end{matrix} \right\} 2$ | | ● 0 $\left. \begin{matrix} 18 - 21 \\ 20 - 22 \\ - \end{matrix} \right\} 2$ | ○ 2 $\left. \begin{matrix} 21 - 15 \\ 21 - 18 \\ - \end{matrix} \right\} 0$ | 1勝2負 | 3 | 4 | 0.75 | 129 | 137 | 0.94 | 3 |
| ヤマハ | ● $\left. \begin{matrix} 16 - 21 \\ 16 - 21 \\ - \end{matrix} \right\} 2$ | ○ 2 $\left. \begin{matrix} 21 - 18 \\ 22 - 20 \\ - \end{matrix} \right\} 0$ | | ○ 2 $\left. \begin{matrix} 21 - 11 \\ 21 - 14 \\ - \end{matrix} \right\} 0$ | 2勝1負 | 4 | 2 | 2.00 | 117 | 105 | 1.11 | 2 |
| 特種東海製紙 | ● 0 $\left. \begin{matrix} 14 - 21 \\ 9 - 21 \\ - \end{matrix} \right\} 2$ | ● 0 $\left. \begin{matrix} 15 - 21 \\ 18 - 21 \\ - \end{matrix} \right\} 2$ | ● 0 $\left. \begin{matrix} 11 - 21 \\ 14 - 21 \\ - \end{matrix} \right\} 2$ | | 0勝3負 | | 6 | | 81 | 126 | 0.64 | 4 |

【男子2部】

| | ヤマハ発動機 | J R 東海 | 静岡県庁 | ホンダ浜松 | 勝敗 | セット率 | | | 得点率 | | | 順位 |
|--------|---|---|---|---|------|------|-----|------|-----|-----|------|----|
| | | | | | | 得 | 失 | (a) | 得 | 失 | (A) | |
| | | | | | | (a) | (b) | (b) | (A) | (B) | (B) | |
| ヤマハ発動機 | | ● 0 $\left. \begin{matrix} 15 - 21 \\ 13 - 21 \\ - \end{matrix} \right\} 2$ | ● 0 $\left. \begin{matrix} 16 - 21 \\ 17 - 21 \\ - \end{matrix} \right\} 2$ | ○ 2 $\left. \begin{matrix} 24 - 22 \\ 18 - 21 \\ 22 - 20 \end{matrix} \right\} 1$ | 1勝2負 | 2 | 5 | 0.40 | 125 | 147 | 0.85 | 3 |
| J R 東海 | ○ 2 $\left. \begin{matrix} 21 - 15 \\ 21 - 13 \\ - \end{matrix} \right\} 0$ | | ● 1 $\left. \begin{matrix} 21 - 19 \\ 14 - 21 \\ 16 - 21 \end{matrix} \right\} 2$ | ○ 2 $\left. \begin{matrix} 21 - 16 \\ 21 - 6 \\ - \end{matrix} \right\} 0$ | 2勝1負 | 5 | 2 | 2.50 | 135 | 111 | 1.22 | 2 |
| 静岡県庁 | ○ 2 $\left. \begin{matrix} 21 - 16 \\ 21 - 17 \\ - \end{matrix} \right\} 0$ | ○ 2 $\left. \begin{matrix} 19 - 21 \\ 21 - 14 \\ 21 - 16 \end{matrix} \right\} 1$ | | ○ 2 $\left. \begin{matrix} 19 - 21 \\ 21 - 14 \\ 21 - 17 \end{matrix} \right\} 1$ | 3勝0負 | 6 | 2 | 3.00 | 164 | 136 | 1.21 | 1 |
| ホンダ浜松 | ● 1 $\left. \begin{matrix} 22 - 24 \\ 21 - 18 \\ 20 - 22 \end{matrix} \right\} 2$ | ● 0 $\left. \begin{matrix} 16 - 21 \\ 6 - 21 \\ - \end{matrix} \right\} 2$ | ● 1 $\left. \begin{matrix} 21 - 19 \\ 14 - 21 \\ 17 - 21 \end{matrix} \right\} 2$ | | 0勝3負 | 2 | 6 | 0.33 | 137 | 167 | 0.82 | 4 |

第53回静岡県9人制バレーボール実業団リーグ戦 春季大会

2023/4/30
さんりーな体育館

[男子3部]

| | 沼津市役所 | 旭化成富士 | NECプラットフォームズ | 牧野工務店 | 勝 敗 | セット率 | | | 得点率 | | | 順 位 |
|--------------|---|---|--|---|------|------|-----|------|-----|-----|-------|-----|
| | | | | | | 得 | 失 | (a) | 得 | 失 | (A) | |
| | | | | | | (a) | (b) | (b) | (A) | (B) | (B) | |
| 沼津市役所 | | ○ 2 $\left\{ \begin{array}{l} 23 - 25 \\ 21 - 11 \\ 21 - 17 \end{array} \right\}$ 1 | ○ 2 $\left\{ \begin{array}{l} 21 - 8 \\ 21 - 13 \\ - \end{array} \right\}$ 0 | ● 0 $\left\{ \begin{array}{l} 13 - 21 \\ 13 - 21 \\ - \end{array} \right\}$ 2 | 2勝1負 | 4 | 3 | 1.33 | 133 | 116 | 1.147 | 2 |
| 旭化成富士 | ● 1 $\left\{ \begin{array}{l} 25 - 23 \\ 11 - 21 \\ 17 - 21 \end{array} \right\}$ 2 | | ○ 2 $\left\{ \begin{array}{l} 21 - 15 \\ 21 - 7 \\ - \end{array} \right\}$ 0 | ● 0 $\left\{ \begin{array}{l} 16 - 21 \\ 17 - 21 \\ - \end{array} \right\}$ 2 | 1勝2負 | 3 | 4 | 0.75 | 128 | 129 | 0.992 | 3 |
| NECプラットフォームズ | ● 0 $\left\{ \begin{array}{l} 8 - 21 \\ 13 - 21 \\ - \end{array} \right\}$ 2 | ● 0 $\left\{ \begin{array}{l} 15 - 21 \\ 7 - 21 \\ - \end{array} \right\}$ 2 | | ● 0 $\left\{ \begin{array}{l} 7 - 21 \\ 3 - 21 \\ - \end{array} \right\}$ 2 | 0勝3負 | | | | 53 | 126 | 0.421 | 4 |
| 牧野工務店 | ○ 2 $\left\{ \begin{array}{l} 21 - 13 \\ 21 - 13 \\ - \end{array} \right\}$ 0 | ○ 2 $\left\{ \begin{array}{l} 21 - 16 \\ 21 - 17 \\ - \end{array} \right\}$ 0 | ○ 2 $\left\{ \begin{array}{l} 21 - 7 \\ 21 - 3 \\ - \end{array} \right\}$ 0 | | 3勝0負 | 6 | | | 126 | 69 | 1.826 | 1 |

[男子4部]

| | DENSO | 熱海市役所 | 静岡市役所 | 小糸製作所 | 勝 敗 | セット率 | | | 得点率 | | | 順 位 |
|-------|---|---|---|---|------|------|-----|------|-----|-----|-------|-----|
| | | | | | | 得 | 失 | (a) | 得 | 失 | (A) | |
| | | | | | | (a) | (b) | (b) | (A) | (B) | (B) | |
| DENSO | | ● 0 $\left\{ \begin{array}{l} 0 - 21 \\ 0 - 21 \\ - \end{array} \right\}$ 2 | ● 0 $\left\{ \begin{array}{l} 0 - 21 \\ 0 - 21 \\ - \end{array} \right\}$ 2 | $\left\{ \begin{array}{l} - \\ - \\ - \end{array} \right\}$ | 0勝2負 | | 4 | | | 84 | | 3 |
| 熱海市役所 | ○ 2 $\left\{ \begin{array}{l} 21 - 0 \\ 21 - 0 \\ - \end{array} \right\}$ 0 | | ● 1 $\left\{ \begin{array}{l} 12 - 21 \\ 21 - 18 \\ 18 - 21 \end{array} \right\}$ 2 | ○ 2 $\left\{ \begin{array}{l} 21 - 0 \\ 21 - 0 \\ - \end{array} \right\}$ 0 | 2勝1負 | 5 | 2 | 2.50 | 135 | 60 | 2.25 | 2 |
| 静岡市役所 | ○ 2 $\left\{ \begin{array}{l} 21 - 0 \\ 21 - 0 \\ - \end{array} \right\}$ 0 | ○ 2 $\left\{ \begin{array}{l} 21 - 12 \\ 18 - 21 \\ 21 - 18 \end{array} \right\}$ 1 | | ○ 2 $\left\{ \begin{array}{l} 21 - 0 \\ 21 - 0 \\ - \end{array} \right\}$ 0 | 3勝0負 | 6 | 1 | 6.00 | 144 | 51 | 2.824 | 1 |
| 小糸製作所 | $\left\{ \begin{array}{l} - \\ - \\ - \end{array} \right\}$ | ● 0 $\left\{ \begin{array}{l} 0 - 21 \\ 0 - 21 \\ - \end{array} \right\}$ 2 | ● 0 $\left\{ \begin{array}{l} 0 - 21 \\ 0 - 21 \\ - \end{array} \right\}$ 2 | | 0勝2負 | | 4 | | | 84 | | 4 |

令和5年 第53回静岡県9人制バレーボール実業団リーグ戦 春季大会 入替戦

| | | |
|---|---|---|
| <div style="background-color: #00AEEF; color: white; padding: 5px; display: inline-block;">特種東海製紙</div> 1部 4位 | $2 \left\{ \begin{array}{ccc} & \text{A-2} & \\ 22 & - & 20 \\ 13 & - & 21 \\ 21 & - & 19 \end{array} \right\} 1$ | <div style="background-color: #00AEEF; color: white; padding: 5px; display: inline-block;">静岡県庁</div> 2部 1位 |
|---|---|---|

<補助役員> A-1 (NECプラットフォームズ/静岡市役所)

| | | |
|---|--|--|
| <div style="background-color: #00AEEF; color: white; padding: 5px; display: inline-block;">ホンダ浜松</div> 棄権 2部 4位 | $0 \left\{ \begin{array}{ccc} & & \\ 0 & - & 21 \\ 0 & - & 21 \\ & & - \end{array} \right\} 2$ | <div style="background-color: #00AEEF; color: white; padding: 5px; display: inline-block;">牧野工務店</div> 3部 1位 |
|---|--|--|

| | | |
|---|---|--|
| <div style="background-color: #00AEEF; color: white; padding: 5px; display: inline-block;">NECプラットフォームズ</div> 3部 4位 | $0 \left\{ \begin{array}{ccc} & \text{A-1} & \\ 16 & - & 21 \\ 13 & - & 21 \\ & & - \end{array} \right\} 2$ | <div style="background-color: #00AEEF; color: white; padding: 5px; display: inline-block;">静岡市役所</div> 4部 1位 |
|---|---|--|

<補助役員> A-2 (特種東海製紙/静岡県庁)

| | 春季所属 | → | 秋季所属 |
|--------------|------|---|-----------|
| 特種東海製紙 | 1部 | → | 1部 |
| 静岡県庁 | 2部 | → | 2部 |
| ホンダ浜松 | 2部 | → | 3部 |
| 牧野工務店 | 3部 | → | 2部 |
| NECプラットフォームズ | 3部 | → | 4部 |
| 静岡市役所 | 4部 | → | 3部 |

令和5年度 第13回東海9人制バレーボール実業団男女リーグ 大会結果

[男子 Aブロック]

2023年6月11日 瑞浪市民体育館(岐阜県瑞浪市)

| | | | | | | セット率 | | | 得点率 | | | 順位 |
|---------------------|---|--|---|--|------|------|---|------|-----|-----|------|----|
| | | | | | | 得 | 失 | (a) | 得 | 失 | (A) | |
| | | | | | | | | | | | | |
| OSG Phenix (愛知県) | | ● 0 $\left\{ \begin{matrix} 13 - 21 \\ 15 - 21 \end{matrix} \right\} 2$ | ● 0 $\left\{ \begin{matrix} 13 - 21 \\ 8 - 21 \end{matrix} \right\} 2$ | ● 0 $\left\{ \begin{matrix} 12 - 21 \\ 24 - 26 \end{matrix} \right\} 2$ | 0勝3負 | | 6 | | 85 | 131 | 0.65 | 4 |
| パナソニック津 (三重県) | ○ 2 $\left\{ \begin{matrix} 21 - 13 \\ 21 - 15 \end{matrix} \right\}$ | | ○ 2 $\left\{ \begin{matrix} 21 - 15 \\ 21 - 15 \end{matrix} \right\} 0$ | ○ 2 $\left\{ \begin{matrix} 21 - 18 \\ 19 - 21 \\ 21 - 12 \end{matrix} \right\} 1$ | 3勝0負 | 6 | 1 | 6.00 | 145 | 109 | 1.33 | 1 |
| 三島市役所 (静岡県) | ○ 2 $\left\{ \begin{matrix} 21 - 13 \\ 21 - 8 \end{matrix} \right\} 0$ | ● 0 $\left\{ \begin{matrix} 15 - 21 \\ 15 - 21 \end{matrix} \right\} 2$ | | ○ 2 $\left\{ \begin{matrix} 21 - 17 \\ 21 - 17 \end{matrix} \right\} 0$ | 2勝1負 | 0 | 2 | 0.00 | 114 | 97 | 1.18 | 2 |
| メイラ (岐阜県) | ○ 2 $\left\{ \begin{matrix} 21 - 12 \\ 26 - 24 \end{matrix} \right\} 0$ | ● 1 $\left\{ \begin{matrix} 18 - 21 \\ 21 - 19 \\ 12 - 21 \end{matrix} \right\} 2$ | ● 0 $\left\{ \begin{matrix} 17 - 21 \\ 17 - 21 \end{matrix} \right\} 2$ | | 1勝2負 | 3 | 4 | 0.75 | 132 | 139 | 0.95 | 3 |

[男子 B ブロック]

| | | | | | | セット率 | | | 得点率 | | | 順位 |
|----------------|---|---|---|--|------|------|---|------|-----|-----|------|----|
| | | | | | | 得 | 失 | (a) | 得 | 失 | (A) | |
| | | | | | | | | | | | | |
| OKUMA (愛知県) | | ● 0 $\left\{ \begin{matrix} 16 - 21 \\ 12 - 21 \end{matrix} \right\} 2$ | ● 1 $\left\{ \begin{matrix} 24 - 22 \\ 8 - 21 \\ 11 - 21 \end{matrix} \right\} 2$ | | 0勝2負 | 1 | 4 | 0.25 | 71 | 106 | 0.67 | 3 |
| ヤマハ (静岡県) | ○ 2 $\left\{ \begin{matrix} 21 - 16 \\ 21 - 12 \end{matrix} \right\} 0$ | | ○ 2 $\left\{ \begin{matrix} 21 - 17 \\ 21 - 10 \end{matrix} \right\} 0$ | | 2勝0負 | 4 | | | 84 | 55 | 1.53 | 1 |
| 東レ岐阜 (岐阜県) | ○ 2 $\left\{ \begin{matrix} 22 - 24 \\ 21 - 8 \\ 21 - 11 \end{matrix} \right\} 1$ | ● 0 $\left\{ \begin{matrix} 17 - 21 \\ 10 - 21 \end{matrix} \right\} 2$ | | | 1勝1負 | 2 | 3 | 0.67 | 91 | 85 | 1.07 | 2 |

[女子]

2023年6月10日 イビデン健保体育館(岐阜県大垣市)

イビデンレグルス 対 パナソニック津アドバンス
(岐阜県) (三重県) $2 \left\{ \begin{matrix} 21 - 9 \\ 21 - 14 \end{matrix} \right\} 0$

優勝: イビデンレグルス
準優勝: パナソニック津アドバンス

大会結果

期日 : 令和5年8月27日(日)

会場 : 名古屋市守山スポーツセンター

<男子の部>

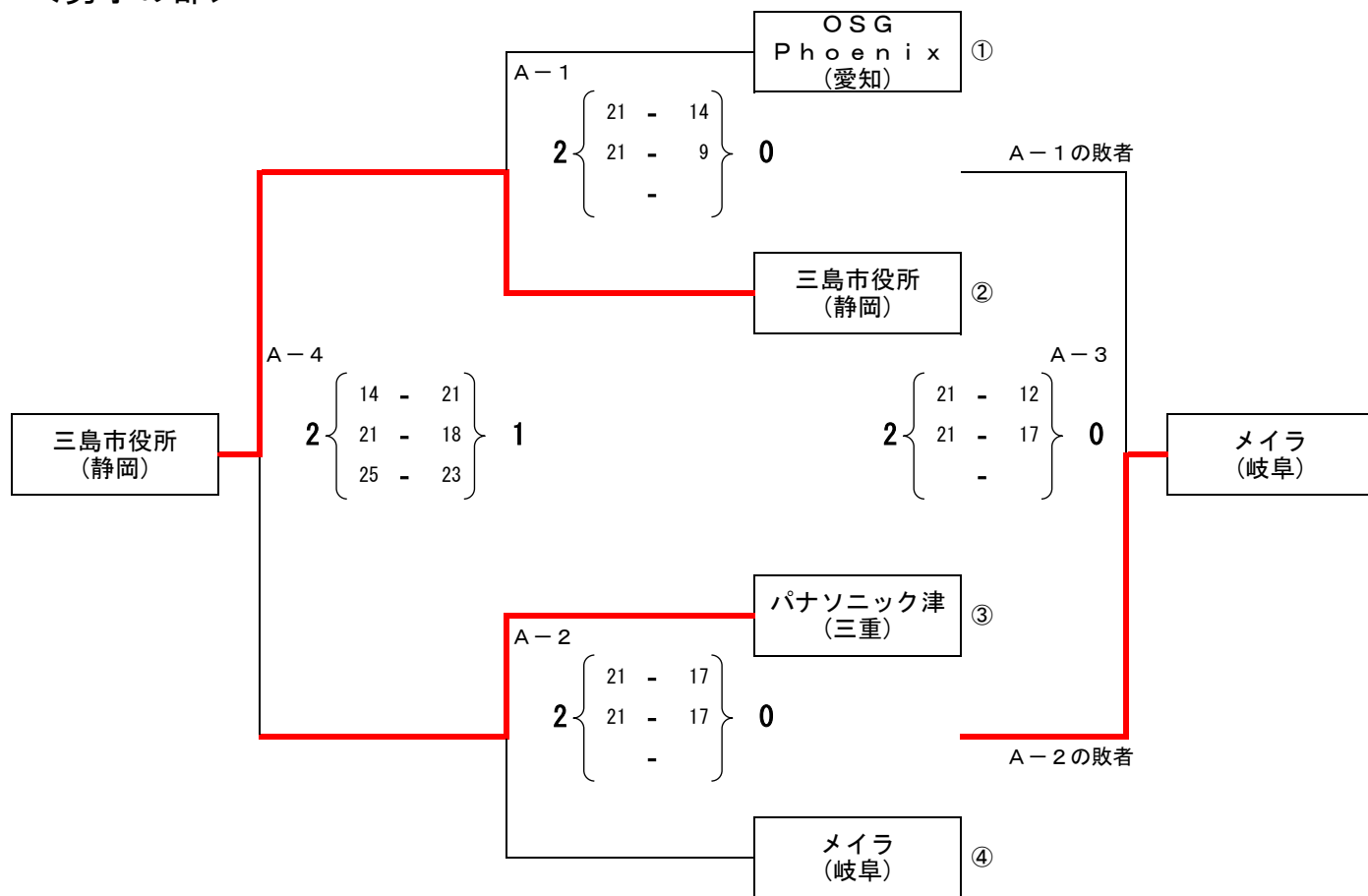

優勝 : 三島市役所

準優勝 : パナソニック津

第3位 : メイラ

第4位 : OSG Phoenix

<女子の部>

| | SLクラブ (愛知) | イビデンレグルス (岐阜) | パナソニック津 アドバンス (三重) | 勝敗 | セット率 | | | 得点率 | | | 順位 |
|--------------------|--------------------------|---------------------------------|-----------------------------------|-------|-------|-------|---------|-------|-------|---------|----|
| | | | | | 得 (a) | 失 (b) | (a) (b) | 得 (A) | 失 (B) | (A) (B) | |
| SLクラブ (愛知) | | B-3 0 { 3 - 21 } 2 8 - 21 | B-1 0 { 3 - 21 } 2 3 - 21 | 0勝 2敗 | 0 | 4 | ### | 17 | 84 | ### | 3 |
| イビデンレグルス (岐阜) | 2 { 21 - 3 } 0 21 - 8 | | B-2 2 { 21 - 10 } 0 21 - 15 | 2勝 0敗 | 4 | 0 | ### | 84 | 36 | ### | 1 |
| パナソニック津 アドバンス (三重) | 2 { 21 - 3 } 0 21 - 3 | 0 { 10 - 21 } 2 15 - 21 | | 1勝 1敗 | 2 | 2 | ### | 67 | 48 | ### | 2 |

優勝 : イビデンレグルス

準優勝 : パナソニック津アドバンス

第3位 : SLクラブ

令和5年度 第52回静岡対抗9人制バレーボール実業団選抜優勝大会

2023/9/10

焼津市総合体育館 シーガルドーム

【男子1部】

| | メイラ | 三島市役所 | 東レ岐阜 | ヤマハ | 勝敗 | セット率 | | | 得点率 | | | 順位 |
|-------|---|--|--|--|------|------|-----|------|-----|-----|------|----|
| | | | | | | 得 | 失 | (a) | 得 | 失 | (A) | |
| | | | | | | (a) | (b) | (b) | (A) | (B) | (B) | |
| メイラ | | ● 0 $\left\{ \begin{matrix} 19-21 \\ 17-21 \\ - \end{matrix} \right\} 2$ | | $\left\{ \begin{matrix} 21-15 \\ 18-21 \\ 21-6 \end{matrix} \right\} 1$ | 1勝1負 | 2 | 3 | 0.67 | 96 | 84 | 1.14 | 3 |
| 三島市役所 | ○ 2 $\left\{ \begin{matrix} 21-19 \\ 21-17 \\ - \end{matrix} \right\} 0$ | | ○ 2 $\left\{ \begin{matrix} 21-15 \\ 23-21 \\ - \end{matrix} \right\} 0$ | | 2勝0負 | 4 | | | 86 | 72 | 1.19 | 1 |
| 東レ岐阜 | | ● 0 $\left\{ \begin{matrix} 15-21 \\ 21-23 \\ - \end{matrix} \right\} 2$ | | ● 0 $\left\{ \begin{matrix} 19-21 \\ 12-21 \\ - \end{matrix} \right\} 2$ | 0勝2負 | | 4 | | 67 | 86 | 0.78 | 4 |
| ヤマハ | ● 1 $\left\{ \begin{matrix} 15-21 \\ 21-18 \\ 6-21 \end{matrix} \right\} 2$ | | ○ 2 $\left\{ \begin{matrix} 21-19 \\ 21-12 \\ - \end{matrix} \right\} 0$ | | 1勝1負 | 3 | 2 | 1.50 | 84 | 91 | 0.92 | 2 |

【男子2部】

| | 川崎重工 | 静岡県庁(男子) | BLUECYLINDER | J R東海静岡 | 勝敗 | セット率 | | | 得点率 | | | 順位 |
|--------------|--|---|--|--|------|------|-----|------|-----|-----|------|----|
| | | | | | | 得 | 失 | (a) | 得 | 失 | (A) | |
| | | | | | | (a) | (b) | (b) | (A) | (B) | (B) | |
| 川崎重工 | | ○ 2 $\left\{ \begin{matrix} 18-21 \\ 21-14 \\ 21-0 \end{matrix} \right\} 1$ | | ● 1 $\left\{ \begin{matrix} 15-21 \\ 21-14 \\ 19-21 \end{matrix} \right\} 2$ | 1勝1負 | 3 | 3 | 1.00 | 115 | 91 | 1.26 | 3 |
| 静岡県庁(男子) | ● 1 $\left\{ \begin{matrix} 21-18 \\ 14-21 \\ 0-21 \end{matrix} \right\} 2$ | | ○ 2 $\left\{ \begin{matrix} 21-13 \\ 21-11 \\ - \end{matrix} \right\} 0$ | | 1勝1負 | 3 | 2 | 1.50 | 77 | 84 | 0.92 | 2 |
| BLUECYLINDER | | ● 0 $\left\{ \begin{matrix} 13-21 \\ 11-21 \\ - \end{matrix} \right\} 2$ | | ● 1 $\left\{ \begin{matrix} 13-21 \\ 22-20 \\ 21-23 \end{matrix} \right\} 2$ | 0勝2負 | 1 | 4 | 0.25 | 80 | 106 | 0.75 | 4 |
| J R東海静岡 | ○ 2 $\left\{ \begin{matrix} 21-15 \\ 14-21 \\ 21-19 \end{matrix} \right\} 1$ | | ○ 2 $\left\{ \begin{matrix} 21-13 \\ 20-22 \\ 23-21 \end{matrix} \right\} 1$ | | 2勝0負 | 4 | 2 | 2.00 | 120 | 111 | 1.08 | 1 |

【男子3部】

| | 岐阜市役所 | 牧野工務店 | 静岡市役所 | 勝敗 | セット率 | | | 得点率 | | | 順位 | |
|-------|--|---|--|------|------|-----|------|-----|-----|------|------|---|
| | | | | | 得 | 失 | (a) | 得 | 失 | (A) | | |
| | | | | | (a) | (b) | (b) | (A) | (B) | (B) | | |
| 岐阜市役所 | | ● 0 $\left\{ \begin{matrix} 10-21 \\ 5-21 \\ - \end{matrix} \right\} 2$ | ● 1 $\left\{ \begin{matrix} 15-21 \\ 21-19 \\ 13-21 \end{matrix} \right\} 2$ | 0勝2負 | 1 | 4 | 0.25 | 64 | 103 | 0.62 | 3 | |
| 牧野工務店 | ○ 2 $\left\{ \begin{matrix} 21-10 \\ 21-5 \\ - \end{matrix} \right\} 0$ | | ○ 2 $\left\{ \begin{matrix} 21-6 \\ 21-5 \\ - \end{matrix} \right\} 0$ | | 2勝0負 | 4 | | | 84 | 26 | 3.23 | 1 |
| 静岡市役所 | ○ 2 $\left\{ \begin{matrix} 21-15 \\ 19-21 \\ 21-13 \end{matrix} \right\} 1$ | ● 0 $\left\{ \begin{matrix} 6-21 \\ 5-21 \\ - \end{matrix} \right\} 2$ | | 1勝1負 | 2 | 3 | 0.67 | 72 | 91 | 0.79 | 2 | |

【女子】

| | 岐阜県庁(女子) | 高洲クラブ | CLUB藤枝 | 勝敗 | セット率 | | | 得点率 | | | 順位 | |
|----------|--|--|--|------|------|-----|-----|------|-----|-----|------|---|
| | | | | | 得 | 失 | (a) | 得 | 失 | (A) | | |
| | | | | | (a) | (b) | (b) | (A) | (B) | (B) | | |
| 岐阜県庁(女子) | | ● 0 $\left\{ \begin{matrix} 12-21 \\ 19-21 \\ - \end{matrix} \right\} 2$ | ● 0 $\left\{ \begin{matrix} 5-21 \\ 8-21 \\ - \end{matrix} \right\} 2$ | 0勝2負 | | 4 | | | 44 | 84 | 0.52 | 3 |
| 高洲クラブ | ○ 2 $\left\{ \begin{matrix} 21-12 \\ 21-19 \\ - \end{matrix} \right\} 0$ | | ● 0 $\left\{ \begin{matrix} 12-21 \\ 11-21 \\ - \end{matrix} \right\} 2$ | | 1勝1負 | 2 | 2 | 1.00 | 65 | 73 | 0.89 | 2 |
| CLUB藤枝 | ○ 2 $\left\{ \begin{matrix} 21-5 \\ 21-8 \\ - \end{matrix} \right\} 0$ | ○ 2 $\left\{ \begin{matrix} 21-12 \\ 21-11 \\ - \end{matrix} \right\} 0$ | | 2勝0負 | 4 | | | | 84 | 36 | 2.33 | 1 |

第53回静岡県9人制バレーボール実業団リーグ戦 秋季大会

2023/10/22
特種東海製紙体育館

[男子3部]

| | 沼津市役所 | 旭化成富士 | 静岡市役所 | 勝敗 | セット率 | | | 得点率 | | | 順位 | |
|---|-----------------|---------------------------------------|---------------------------------------|-------------------|------|-----|-----|------|-----|-----|-------|---|
| | | | | | 得 | 失 | (a) | 得 | 失 | (A) | | |
| | | | | | (a) | (b) | (b) | (A) | (B) | (B) | | |
| 1 | 沼津市役所 | ○ 2 { 22 - 20 15 - 21 21 - 19 } | ● 0 { 21 - 23 19 - 21 } | 2 { - - - } | 1勝1負 | 2 | 3 | 0.67 | 98 | 104 | 0.942 | 3 |
| 2 | 旭化成富士 | ● 1 { 20 - 22 21 - 15 19 - 21 } | ○ 2 { 19 - 21 21 - 16 20 - 22 } | 1 { - - - } | 1勝1負 | 3 | 3 | 1.00 | 120 | 117 | 1.026 | 2 |
| 3 | 静岡市役所 | ○ 2 { 23 - 21 21 - 19 } | ● 1 { 21 - 19 16 - 21 22 - 20 } | 2 { - - - } | 1勝1負 | 3 | 2 | 1.50 | 103 | 100 | 1.03 | 1 |
| 4 | { - - - } | { - - - } | { - - - } | | 勝0負 | | | | | | | |

[男子4部]

| | NECプラットフォームズ | 小糸製作所 | 勝敗 | セット率 | | | 得点率 | | | 順位 | | |
|---|-----------------|----------------------------|-------------------|-----------------|------|-----|-----|-----|-----|----|-------|---|
| | | | | 得 | 失 | (a) | 得 | 失 | (A) | | | |
| | | | | (a) | (b) | (b) | (A) | (B) | (B) | | | |
| 1 | NECプラットフォームズ | ● 0 { 10 - 21 12 - 21 } | 2 { - - - } | { - - - } | 0勝1負 | | 2 | | 22 | 42 | 0.524 | 2 |
| 2 | 小糸製作所 | ○ 2 { 21 - 10 21 - 12 } | 0 | { - - - } | 1勝0負 | 2 | | | 42 | 22 | 1.909 | 1 |
| 3 | { - - - } | { - - - } | | { - - - } | 勝負 | | | | | | | |
| 4 | { - - - } | { - - - } | | { - - - } | 勝負 | | | | | | | |

令和5年 第53回 静岡県9人制バレーボール実業団リーグ戦 秋季大会 入替戦

2023/11/19

於:さんりーなB&G体育館

| | | |
|---|--|--|
| <div style="background-color: #00AEEF; color: white; padding: 5px; display: inline-block;">特種東海製紙</div> 1部 4位 | $0 \left\{ \begin{array}{ccc} & \text{A-1} & \\ 12 & - & 21 \\ 16 & - & 21 \end{array} \right\} 2$ | <div style="background-color: #00AEEF; color: white; padding: 5px; display: inline-block;">牧野工務店</div> 2部 1位 |
|---|--|--|

<補助役員> 実業団連盟役員

| | | |
|--|--|--|
| <div style="background-color: #00AEEF; color: white; padding: 5px; display: inline-block;">J R 東海静岡</div> 棄権 2部 4位 | $0 \left\{ \begin{array}{ccc} 0 & - & 21 \\ 0 & - & 21 \end{array} \right\} 2$ | <div style="background-color: #00AEEF; color: white; padding: 5px; display: inline-block;">静岡市役所</div> 3部 1位 |
|--|--|--|

| | | |
|---|--|--|
| <div style="background-color: #00AEEF; color: white; padding: 5px; display: inline-block;">ホンダ浜松</div> 棄権 3部 4位 | $0 \left\{ \begin{array}{ccc} 0 & - & 21 \\ 0 & - & 21 \end{array} \right\} 2$ | <div style="background-color: #00AEEF; color: white; padding: 5px; display: inline-block;">小糸製作所</div> 4部 1位 |
|---|--|--|

| | 秋季所属 | → | 春季所属 |
|----------|-----------|---|-----------|
| 特種東海製紙 | 1部 | → | 2部 |
| 牧野工務店 | 2部 | → | 1部 |
| J R 東海静岡 | 2部 | → | 3部 |
| 静岡市役所 | 3部 | → | 2部 |
| ホンダ浜松 | 3部 | → | 4部 |
| 小糸製作所 | 4部 | → | 3部 |

令和5年度 第52回小山杯 兼 第76回 全日本実業団選手権大会 静岡県予選大会

令和5年5月14日(日)
会場: 特種東海製紙体育館

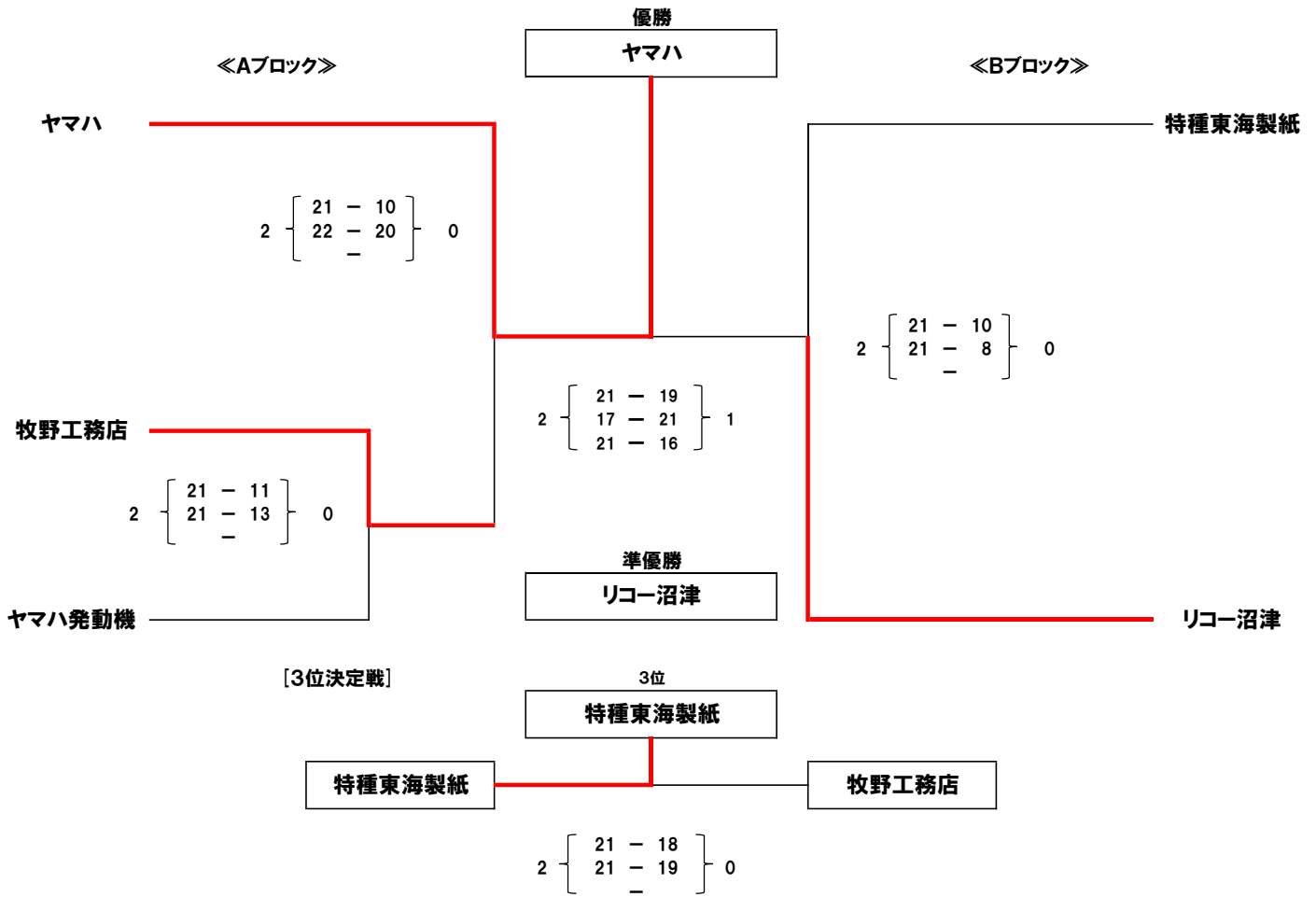

※上位1チームを7月28日～愛知県一宮市で開催される本大会へ推薦する。

第76回 全日本9人制バレーボール実業団男子選手権大会

予選グループ戦結果【男子】①

会場 A・Bコート:一宮市総合体育館(いちい信金アリーナ)

7月29日(土) 第1試合開始 午前9時30分

C・Dコート:いちい信金アリーナA E・Fコート:いちい信金アリーナB

第1組

| | | | | | | | | | | | | | |
|----|----|---|---|---|-------|---|--|---|--|-------|---|---|---|
| A1 | 1 | メ | イ | ラ | 【岐阜県】 | 2 | $\begin{bmatrix} 21 & - & 15 \\ 21 & - & 15 \end{bmatrix}$ | 0 | <table border="1"> <tr> <td>A5</td> <td>2</td> <td> $\begin{bmatrix} 13 & - & 21 \\ 25 & - & 23 \\ 21 & - & 16 \end{bmatrix}$ </td> <td>1</td> </tr> </table> | A5 | 2 | $\begin{bmatrix} 13 & - & 21 \\ 25 & - & 23 \\ 21 & - & 16 \end{bmatrix}$ | 1 |
| | A5 | 2 | $\begin{bmatrix} 13 & - & 21 \\ 25 & - & 23 \\ 21 & - & 16 \end{bmatrix}$ | 1 | | | | | | | | | |
| 2 | 三 | 菱 | 電 | 機 | 熊 | 本 | 【熊本県】 | | | | | | |
| A2 | 3 | 三 | 菱 | 自 | 動 | 車 | 京 | 都 | | 【京都府】 | 2 | $\begin{bmatrix} 21 & - & 18 \\ 21 & - & 16 \end{bmatrix}$ | 0 |
| | 4 | 住 | 友 | 化 | 学 | | 【千葉県】 | | | | | | |

第2組

| | | | | | | | | | | | | | | | |
|----|----|---|--|---|---|--------|-------|---|---|---|---|----|---|--|---|
| A3 | 5 | 旭 | 化 | 成 | 守 | 山 | 【滋賀県】 | 2 | $\begin{bmatrix} 21 & - & 16 \\ 21 & - & 17 \end{bmatrix}$ | 0 | <table border="1"> <tr> <td>A6</td> <td>2</td> <td> $\begin{bmatrix} 21 & - & 15 \\ 21 & - & 18 \end{bmatrix}$ </td> <td>0</td> </tr> </table> | A6 | 2 | $\begin{bmatrix} 21 & - & 15 \\ 21 & - & 18 \end{bmatrix}$ | 0 |
| | A6 | 2 | $\begin{bmatrix} 21 & - & 15 \\ 21 & - & 18 \end{bmatrix}$ | 0 | | | | | | | | | | | |
| 6 | 日 | 本 | 精 | 工 | | 【神奈川県】 | | | | | | | | | |
| A4 | 7 | 日 | 立 | 佐 | 和 | | 【茨城県】 | 2 | $\begin{bmatrix} 14 & - & 21 \\ 21 & - & 12 \\ 21 & - & 18 \end{bmatrix}$ | 1 | | | | | |
| | 8 | O | S | G | P | h | | | | | | o | e | n | i |

第3組

| | | | | | | | | | | | | | | | |
|----|----|---|--|---|---|-------|-------|---|--|---|---|----|---|--|---|
| B1 | 9 | O | K | U | M | A | 【愛知県】 | 2 | $\begin{bmatrix} 21 & - & 11 \\ 21 & - & 14 \end{bmatrix}$ | 0 | <table border="1"> <tr> <td>B5</td> <td>2</td> <td> $\begin{bmatrix} 21 & - & 13 \\ 21 & - & 11 \end{bmatrix}$ </td> <td>0</td> </tr> </table> | B5 | 2 | $\begin{bmatrix} 21 & - & 13 \\ 21 & - & 11 \end{bmatrix}$ | 0 |
| | B5 | 2 | $\begin{bmatrix} 21 & - & 13 \\ 21 & - & 11 \end{bmatrix}$ | 0 | | | | | | | | | | | |
| 10 | 明 | 治 | 大 | 阪 | | 【大阪府】 | | | | | | | | | |
| B2 | 11 | 三 | 島 | 市 | 役 | 所 | 【静岡県】 | 2 | $\begin{bmatrix} 21 & - & 18 \\ 21 & - & 11 \end{bmatrix}$ | 0 | | | | | |
| | 12 | リ | コ | ー | イ | ン | | | | | | ダ | ス | ト | リ |

第4組

| | | | | | | | | | | | | | | | | |
|----|----|---|--|---|---|-------|---|-------|---|--|---|---|-------|---|--|---|
| B3 | 13 | ジ | エ | イ | テ | ク | ト | 【奈良県】 | 2 | $\begin{bmatrix} 20 & - & 22 \\ 21 & - & 17 \\ 21 & - & 8 \end{bmatrix}$ | 1 | <table border="1"> <tr> <td>B6</td> <td>2</td> <td> $\begin{bmatrix} 21 & - & 14 \\ 21 & - & 19 \end{bmatrix}$ </td> <td>0</td> </tr> </table> | B6 | 2 | $\begin{bmatrix} 21 & - & 14 \\ 21 & - & 19 \end{bmatrix}$ | 0 |
| | B6 | 2 | $\begin{bmatrix} 21 & - & 14 \\ 21 & - & 19 \end{bmatrix}$ | 0 | | | | | | | | | | | | |
| 14 | 日 | 本 | 化 | 薬 | | 【山口県】 | | | | | | | | | | |
| B4 | 15 | 関 | 西 | 電 | 力 | 高 | 浜 | 【福井県】 | 2 | $\begin{bmatrix} 21 & - & 12 \\ 21 & - & 18 \end{bmatrix}$ | 0 | | | | | |
| | 16 | 北 | 陸 | 電 | 力 | 石 | 川 | | | | | | 【石川県】 | | | |

第5組

| | | | | | | | | | | | | | | | |
|----|----|---|---|---|---|-------|-------|---|--|---|--|-------|---|---|---|
| C1 | 17 | 日 | 本 | 無 | 線 | | 【東京都】 | 2 | $\begin{bmatrix} 21 & - & 18 \\ 21 & - & 18 \end{bmatrix}$ | 0 | <table border="1"> <tr> <td>C5</td> <td>2</td> <td> $\begin{bmatrix} 21 & - & 17 \\ 16 & - & 21 \\ 21 & - & 12 \end{bmatrix}$ </td> <td>1</td> </tr> </table> | C5 | 2 | $\begin{bmatrix} 21 & - & 17 \\ 16 & - & 21 \\ 21 & - & 12 \end{bmatrix}$ | 1 |
| | C5 | 2 | $\begin{bmatrix} 21 & - & 17 \\ 16 & - & 21 \\ 21 & - & 12 \end{bmatrix}$ | 1 | | | | | | | | | | | |
| 18 | リ | コ | 一 | 沼 | 津 | 【静岡県】 | | | | | | | | | |
| C2 | 19 | 造 | 幣 | 局 | | | 【大阪府】 | 2 | $\begin{bmatrix} 21 & - & 13 \\ 21 & - & 18 \end{bmatrix}$ | 0 | | | | | |
| | 20 | N | i | t | t | o | | | | | | 【宮城県】 | | | |

第6組

| | | | | | | | | | | | | | | | |
|----|----|---|---|---|---|---|-------|---|--|---|--|----|-------|---|---|
| C3 | 21 | 日 | 立 | 笠 | 戸 | | 【山口県】 | 2 | $\begin{bmatrix} 21 & - & 5 \\ 21 & - & 9 \end{bmatrix}$ | 0 | <table border="1"> <tr> <td>C6</td> <td>2</td> <td> $\begin{bmatrix} 21 & - & 9 \\ 21 & - & 11 \end{bmatrix}$ </td> <td>0</td> </tr> </table> | C6 | 2 | $\begin{bmatrix} 21 & - & 9 \\ 21 & - & 11 \end{bmatrix}$ | 0 |
| | C6 | 2 | $\begin{bmatrix} 21 & - & 9 \\ 21 & - & 11 \end{bmatrix}$ | 0 | | | | | | | | | | | |
| 22 | 三 | 菱 | ケ | ミ | カ | ル | 岡 | 山 | 【岡山県】 | | | | | | |
| C4 | 23 | 日 | 本 | 製 | 鉄 | | 【大阪府】 | 2 | $\begin{bmatrix} 21 & - & 14 \\ 21 & - & 13 \end{bmatrix}$ | 0 | | | | | |
| | 24 | N | O | N | A | M | | | | | | E | 【埼玉県】 | | |

予選グループ戦結果【男子】②

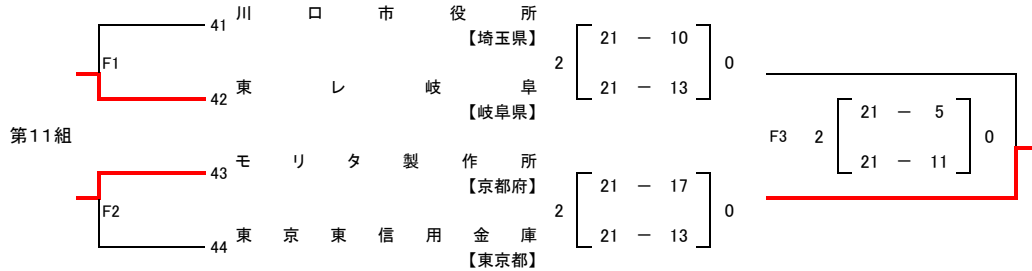
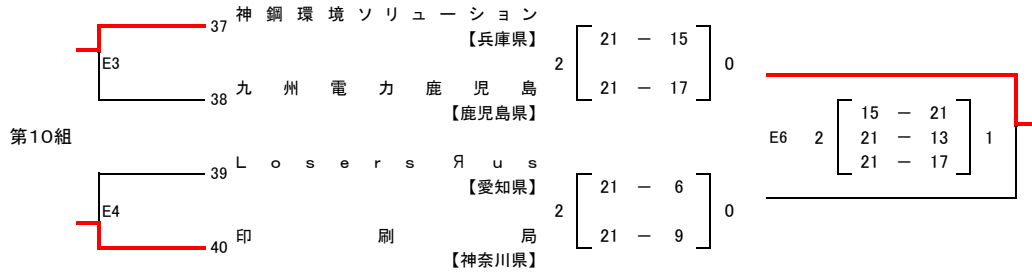
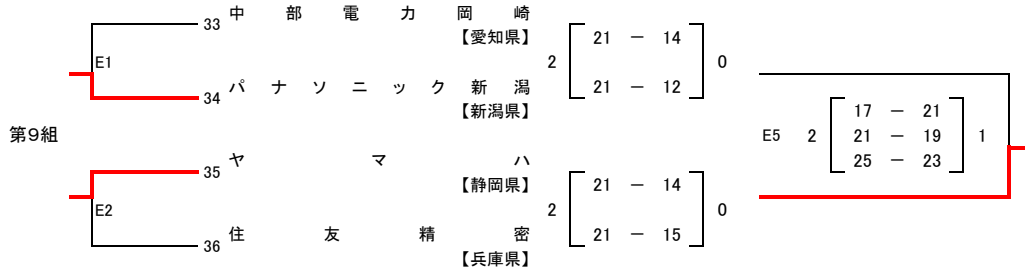
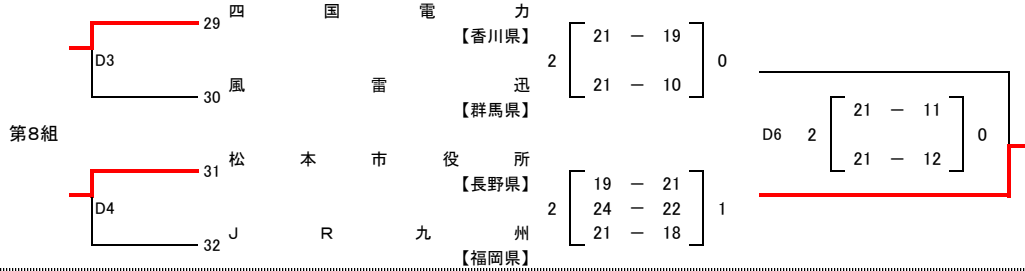
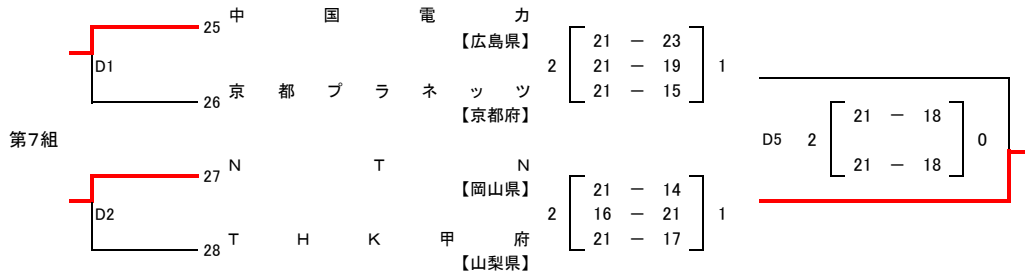

2023年度 第76回全日本9人制バレーボール実業団男子選手権大会 決勝トーナメント戦 結果

(会場) 一宮市総合体育館 A・B・C・D・E・Fコート いちのみや中央プラザ G・Hコート

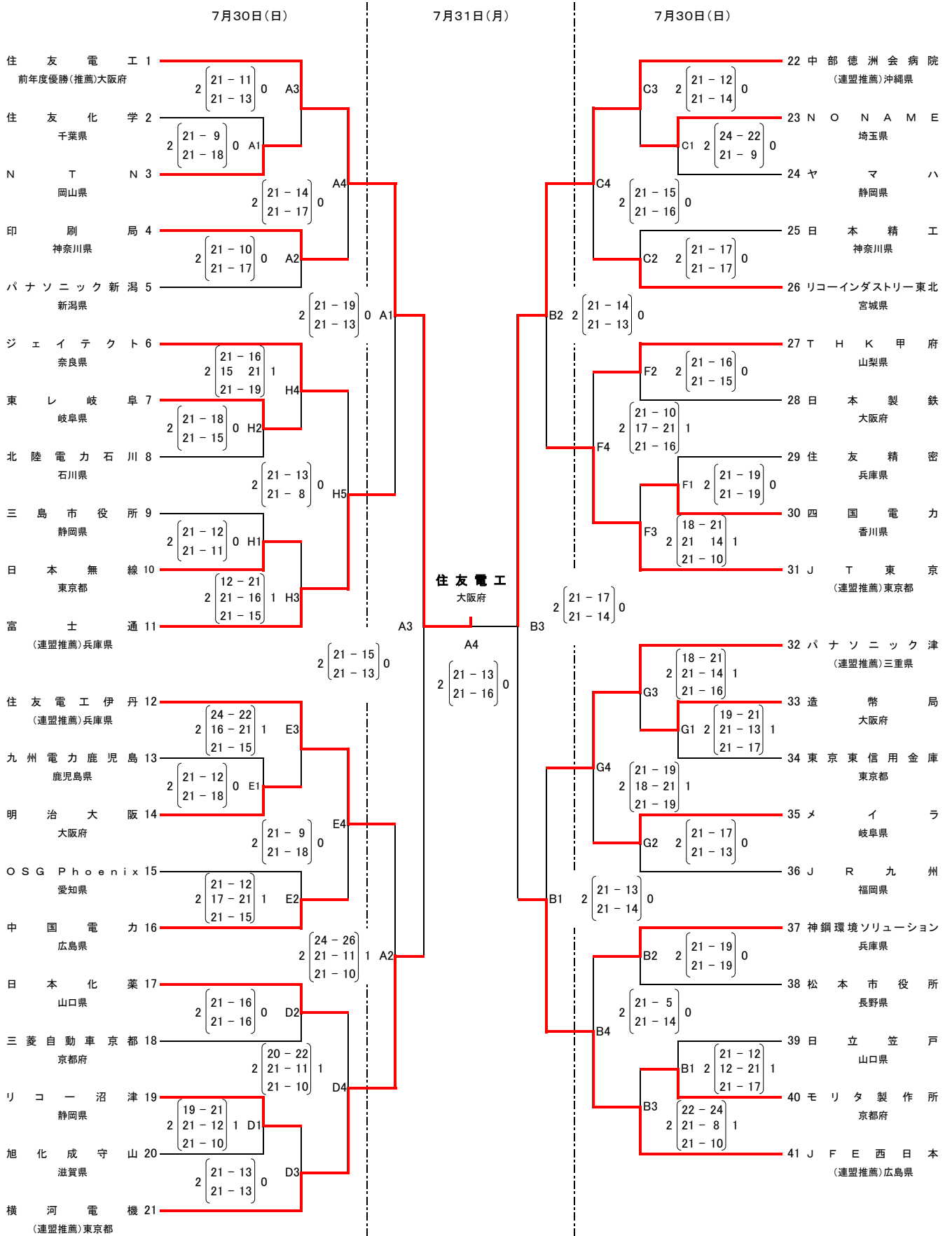

令和5年度 第22回全国社会人東ブロック 男女優勝大会 静岡県予選大会

令和5年7月30日(日)
会場:アミューズ豊田

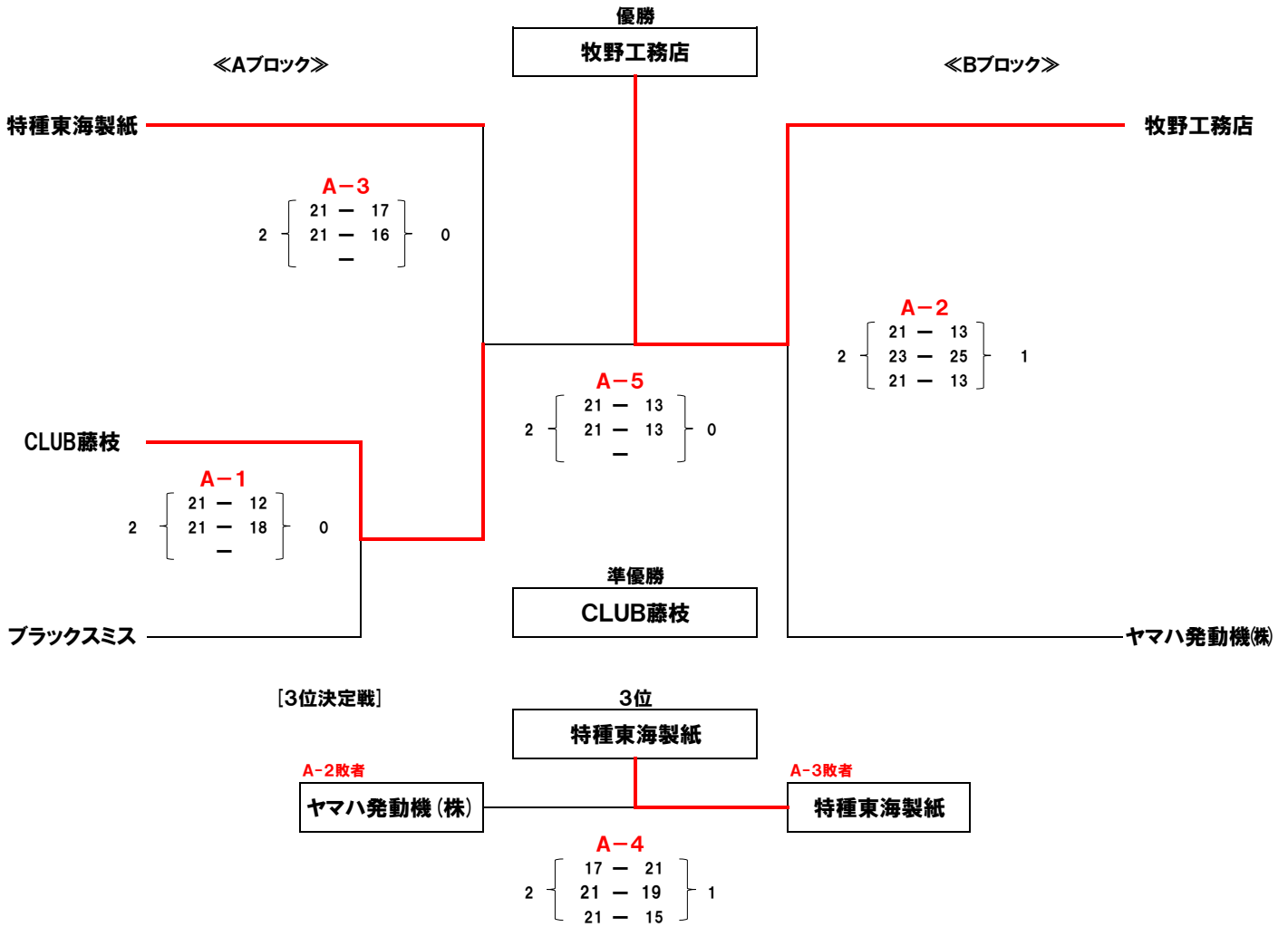

※上位2チームを10月12日～茨城県 日立市で開催される本大会へ推薦する。

2023年度 第22回全国社会人9人制バレーボール東ブロック男女優勝大会 予選グループ戦 結果

期 日 : 2023 (令和5) 年 10 月 13 日 (金)

会 場 : 池の川さくらアリーナ (A・B・C・Dコート)

1 組

| | | |
|---|---------------|-----|
| 1 | 黒 修 会 | 岩手県 |
| 2 | 牧 野 工 務 店 | 静岡県 |
| 3 | REBIRTH | 三重県 |
| 4 | 日立栃木バレーボールクラブ | 栃木県 |

2 { 12-21 } 1
2 { 21-19 } 1
2 { 21-13 } 0
2 { 21-17 } 0

2 { 21-4 } 0
2 { 21-16 } 0

5 組

| | | |
|----|--------------|-----|
| 17 | 伊 勢 崎 排 工 会 | 群馬県 |
| 18 | OSHU LEGENDS | 岩手県 |
| 19 | びっ ぽ 紙 風 船 | 北海道 |
| 20 | 茨 城 ク ラ ブ | 茨城県 |

2 { 21-12 } 0
2 { 21-18 } 0

2 { 21-13 } 0
2 { 21-10 } 0

2 { 21-16 } 0
2 { 21-18 } 0

2 組

| | | |
|---|-------------|-----|
| 5 | 山形県マスターズクラブ | 山形県 |
| 6 | 倉上組 | 埼玉県 |
| 7 | 群馬PEGASUS | 群馬県 |
| 8 | CLUB藤枝 | 静岡県 |

2 { 21-9 } 0
2 { 21-7 } 0

2 { 24-22 } 1
2 { 19-21 } 1
2 { 21-12 } 1

2 { 21-15 } 1
2 { 18-21 } 1
2 { 21-17 } 1

6 組

| | | |
|----|-------------|-----|
| 21 | 九 鱗 会 | 茨城県 |
| 22 | み 春 野 排 球 部 | 千葉県 |
| 23 | GKUCLUB | 岐阜県 |
| 24 | VictoryClub | 埼玉県 |

2 { 21-14 } 0
2 { 21-16 } 0

2 { 21-16 } 0
2 { 21-15 } 0

2 { 14-21 } 1
2 { 21-15 } 1
2 { 21-8 } 1

3 組

| | | |
|----|---------|-----|
| 9 | BATTLE | 北海道 |
| 10 | ニ コ ン | 埼玉県 |
| 11 | 三 重 県 庁 | 三重県 |
| 12 | 全 目 黒 | 東京都 |

2 { 19-21 } 1
2 { 21-17 } 1
2 { 21-13 } 1

2 { 21-9 } 0
2 { 21-16 } 0

2 { 21-14 } 0
2 { 21-10 } 0

7 組

| | | |
|----|--------------|-----|
| 25 | ALEAR'S | 群馬県 |
| 26 | 愛知大倉クラブ (男子) | 愛知県 |
| 27 | 日立ASTEMO東御 | 長野県 |

2 { 21-19 } 0
2 { 21-9 } 0

2 { 21-14 } 0
2 { 21-6 } 0

2 { 21-13 } 0
2 { 21-17 } 0

4 組

| | | |
|----|-----------|------|
| 13 | JOKER | 愛知県 |
| 14 | 日 立 大 み か | 茨城県 |
| 15 | V9NAGANO | 長野県 |
| 16 | 藤 沢 市 役 所 | 神奈川県 |

2 { 21-17 } 0
2 { 21-11 } 0

2 { 21-10 } 1
2 { 20-22 } 1
2 { 21-12 } 1

2 { 21-14 } 0
2 { 21-18 } 0

8 組

| | | |
|----|-------------|------|
| 28 | す と ろ ん く | 神奈川県 |
| 29 | 甲 斐 く ら っ ぽ | 山梨県 |
| 30 | 滑川FVC | 富山県 |

2 { 21-18 } 0
2 { 21-14 } 0

2 { 21-12 } 0
2 { 21-9 } 0

2 { 21-9 } 0
2 { 21-9 } 0

第22回全国社会人9人制バレーボール東ブロック男女優勝大会 決勝トーナメント戦 結果 (男子)

期 日 : 2023 (令和5) 年 10月 14日 (土)、15日 (日)

会 場 : 池の川さくらアリーナ (A・B・C・Dコート)

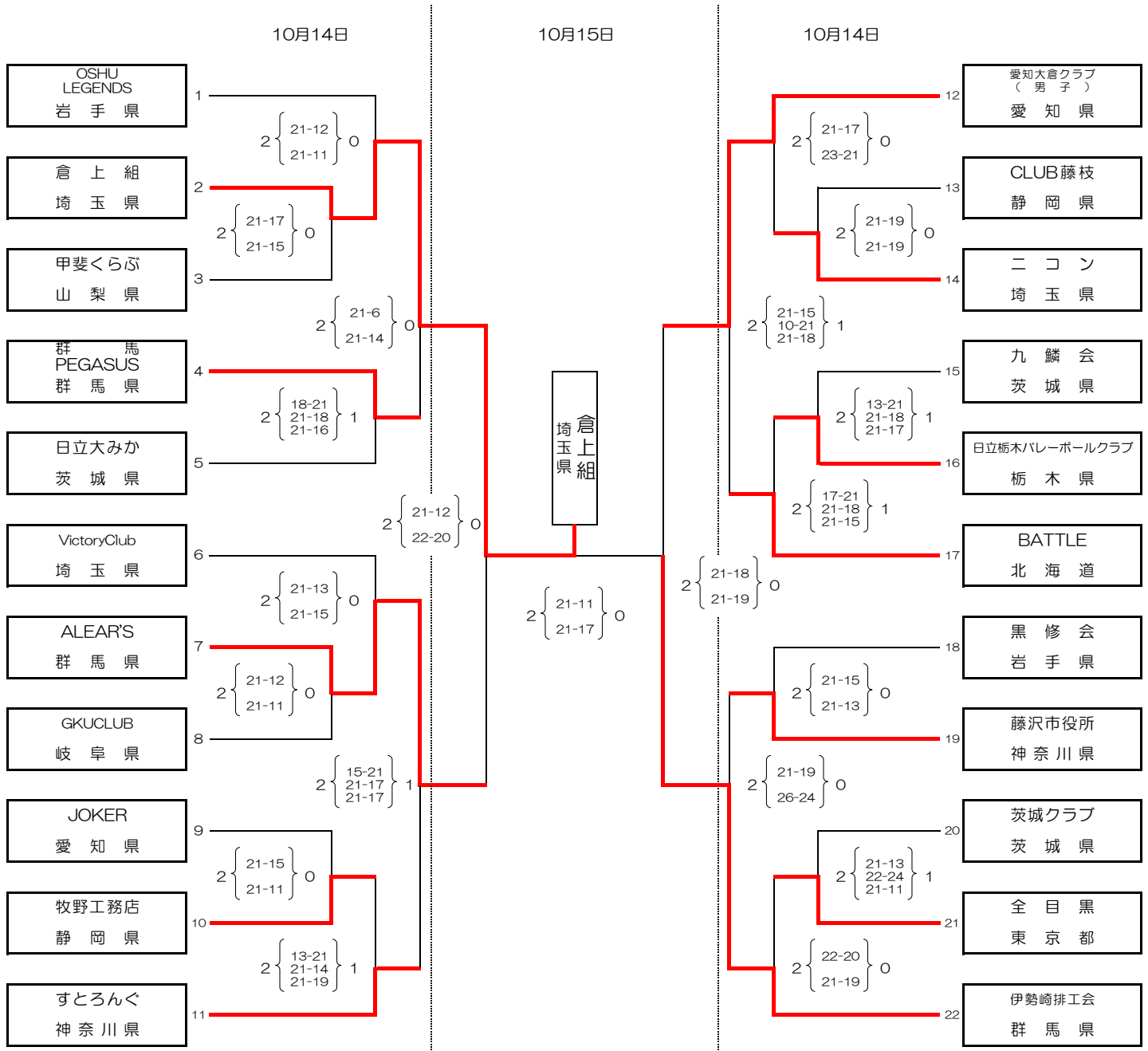

2023年度 第22回全国社会人9人制バレーボール東ブロック男女優勝大会 予選グループ戦 結果（女子）

期 日 : 2023（令和5）年 10月13日（金）
会 場 : 日立製作所日立体育館（E・Fコート）

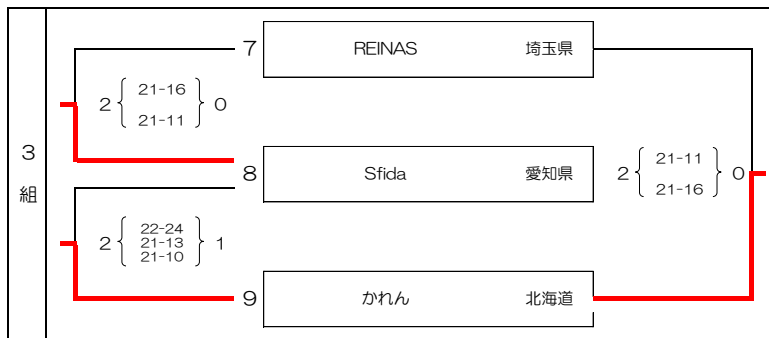
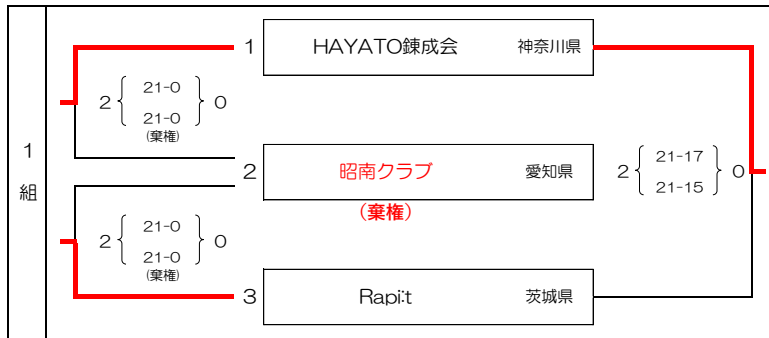

第22回全国社会人9人制バレーボール東ブロック男女優勝大会 決勝トーナメント戦 結果（女子）

期 日：2023（令和5）年10月14日（土）

会 場：日立製作所日立体育館（E・Fコート）

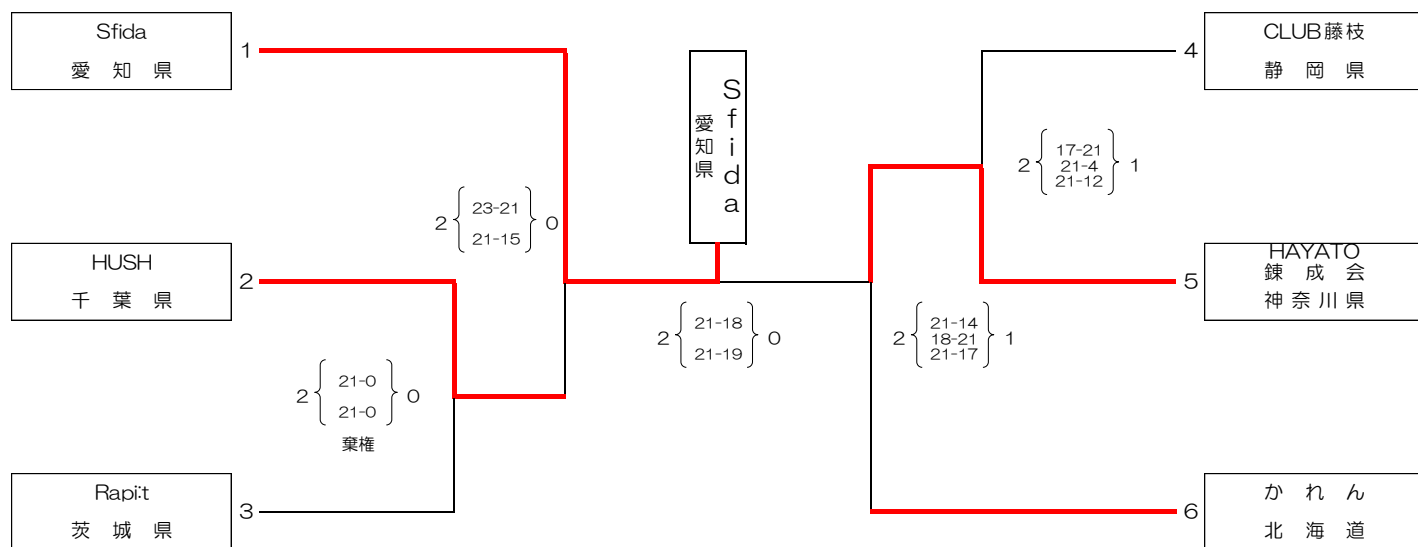

| | | |
|-----|-----------|------|
| 優勝 | S f i d a | 愛知県 |
| 準優勝 | HAYATO錬成会 | 神奈川県 |
| 第三位 | HUSH | 千葉県 |
| 第三位 | かれん | 北海道 |

令和5年 第27回 静岡県実業団バレーボール連盟会長杯9人制バレーボール優勝大会

2023/9/24

特種東海製紙体育館

【男子1部】

| | リコ-沼津 | ヤマハ発動機 | 特種東海製紙 | 勝 敗 | セット率 | | | 得点率 | | | 順 位 |
|---|--------|---|---|------|----------|----------|------------|----------|----------|------------|--------|
| | | | | | 得 (a) | 失 (b) | (a) (b) | 得 (A) | 失 (B) | (A) (B) | |
| 1 | リコ-沼津 | ○ 2 $\left\{ \begin{array}{l} 21 - 15 \\ - \\ 21 - 10 \end{array} \right\}$ 0 | ○ 2 $\left\{ \begin{array}{l} 21 - 16 \\ - \\ 21 - 14 \end{array} \right\}$ 0 | 2勝0負 | 4 | | | 84 | 55 | 1.5 | 1 |
| 2 | ヤマハ発動機 | ● 0 $\left\{ \begin{array}{l} 15 - 21 \\ - \\ 10 - 21 \end{array} \right\}$ 2 | ○ 2 $\left\{ \begin{array}{l} 21 - 17 \\ - \\ 22 - 20 \end{array} \right\}$ 0 | 1勝1負 | 2 | 2 | 1 | 68 | 79 | 0.9 | 2 |
| 3 | 特種東海製紙 | ● 0 $\left\{ \begin{array}{l} 16 - 21 \\ - \\ 14 - 21 \end{array} \right\}$ 2 | ● 0 $\left\{ \begin{array}{l} 17 - 21 \\ - \\ 20 - 22 \end{array} \right\}$ 2 | 0勝2負 | | 4 | | 67 | 85 | 0.8 | 3 |

令和5年度 第93回全日本9人制バレーボール総合男子選手権大会静岡県予選大会
 第92回全日本9人制バレーボール総合女子選手権大会静岡県予選大会

2023年10月1日
 会場：さんりーな

【男子の部】

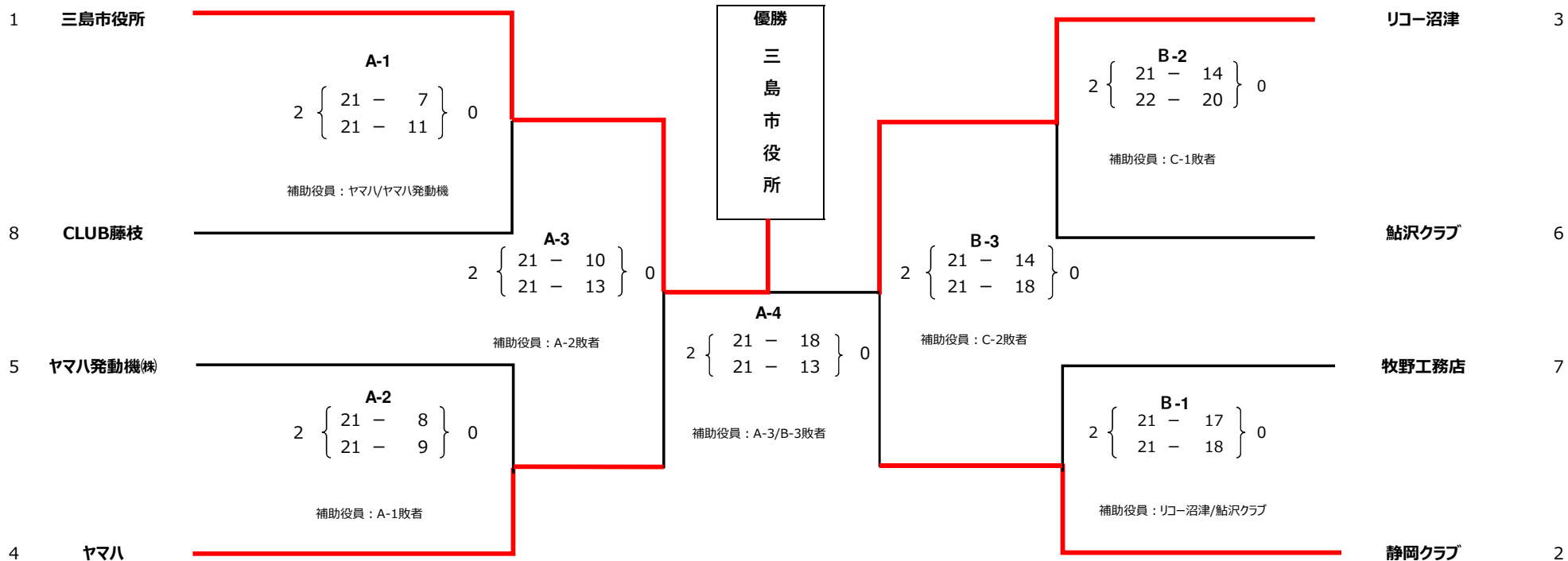

※優勝チームは、11月16日-11月19日に大阪府大阪市で開催される全日本9人制総合男子選手権大会に推薦する

【女子の部】

申込みチームが静岡西部クラブのみのため、静岡西部クラブを11月16日-11月19日に広島県広島市で開催される全日本9人制総合女子選手権大会に推薦する

2023年度 第93回 全日本9人制バレーボール総合男子選手権大会

グループ戦 組合せ

期日：2023年11月17日（金）

（会場）Asueアリーナ大阪 メインアリーナ A・B・C・Dコート

Asueアリーナ大阪 サブアリーナ E・Fコート

【第1試合の開始時刻は9:30です。第2試合以降は追い込み方式とします。】

| | | | |
|----|---|-----|---|
| 1組 | <p>1 T O T T O R I 鳥取 2 山 王 球 友 会 茨城 3 プ ロ テ リ ア ル 金 属 大阪 4 戸 上 電 機 製 作 所 佐賀</p> <p>2 { 22-20 } 1 2 { 14-21 } 1 2 { 21-18 } 1</p> <p>2 { 21-13 } 0 2 { 21-17 } 0</p> <p>2 { 21-18 } 0 2 { 21-17 } 0</p> | 7組 | <p>25 印 刷 局 神奈川 26 日 本 化 薬 山口 27 三 菱 電 機 熊 本 熊本 28 影 兵庫</p> <p>2 { 21-15 } 0 2 { 21-17 } 0</p> <p>2 { 22-24 } 1 2 { 21-17 } 1 2 { 23-21 } 1</p> <p>2 { 25-23 } 1 2 { 18-21 } 1 2 { 21-19 } 1</p> |
| 2組 | <p>5 大 町 ク ラ ブ 長野 6 H . R . A 広島 7 パ ナ ソ ニ ッ ク 津 三重 8 B U S A I 9 鹿児島</p> <p>2 { 21-16 } 0 2 { 21-9 } 0</p> <p>2 { 21-9 } 0 2 { 21-13 } 0</p> <p>2 { 15-21 } 1 2 { 21-13 } 1 2 { 26-24 } 1</p> | 8組 | <p>29 T H K 甲 府 山梨 30 ブ ル ー ビ ア ード 石川 31 日 本 製 鉄 大阪 32 リ コ ー イ ン ダ ス ト リ ー 東 北 宮城</p> <p>2 { 21-14 } 0 2 { 21-11 } 0</p> <p>2 { 21-7 } 0 2 { 21-14 } 0</p> <p>2 { 21-11 } 0 2 { 21-17 } 0</p> |
| 3組 | <p>9 明 治 大 阪 大阪 10 メ イ ラ 岐阜 11 チ ヨ ロ IX 鹿児島 12 日 本 無 線 東京</p> <p>2 { 21-18 } 0 2 { 21-17 } 0</p> <p>2 { 21-16 } 0 2 { 21-9 } 0</p> <p>2 { 21-12 } 1 2 { 17-21 } 1 2 { 21-10 } 1</p> | 9組 | <p>33 沖 縄 銀 行 沖縄 34 M e s s e n g e r 千葉 35 パ ナ ソ ニ ッ ク 新 潟 新潟 36 川 越 ク ラ ブ 三重</p> <p>2 { 21-18 } 1 2 { 15-21 } 1 2 { 21-12 } 1</p> <p>2 { 21-19 } 1 2 { 18-21 } 1 2 { 21-16 } 1</p> <p>2 { 16-21 } 1 2 { 21-11 } 1 2 { 21-18 } 1</p> |
| 4組 | <p>13 モ リ タ 製 作 所 京都 14 柳 川 ク ラ ブ 福岡 15 四 国 電 力 香川 16 N T N 岡山</p> <p>2 { 18-21 } 1 2 { 26-24 } 1 2 { 21-13 } 1</p> <p>2 { 21-13 } 1 2 { 17-21 } 1 2 { 21-16 } 1</p> <p>2 { 21-14 } 0 2 { 21-13 } 0</p> | 10組 | <p>37 日 本 精 工 神奈川 38 Z E R O 滋賀 39 高 岡 鳳 凰 会 富山</p> <p>2 { 21-18 } 0 2 { 21-16 } 0</p> <p>2 { 21-12 } 0 2 { 23-21 } 0</p> <p>2 { 21-14 } 1 2 { 19-21 } 1 2 { 29-27 } 1</p> |
| 5組 | <p>17 の ぞ み ク ラ ブ 愛知 18 倉 上 組 埼玉 19 ジ ェ イ テ ク ト 奈良 20 N i t t o 宮城</p> <p>2 { 21-11 } 0 2 { 21-17 } 0</p> <p>2 { 21-18 } 0 2 { 21-14 } 0</p> <p>2 { 22-20 } 0 2 { 22-20 } 0</p> | 11組 | <p>40 サ ン デ ン 群馬 41 敦 賀 ク ラ ブ 福井 42 ユ ナ イ テ ッ ド 和 歌 山 和歌山</p> <p>2 { 17-21 } 1 2 { 21-13 } 1 2 { 21-19 } 1</p> <p>2 { 21-5 } 0 2 { 21-10 } 0</p> <p>2 { 21-12 } 1 2 { 17-21 } 1 2 { 21-11 } 1</p> |
| 6組 | <p>21 茨 城 ク ラ ブ 茨城 22 住 友 精 密 兵庫 23 三 島 市 役 所 静岡 24 大 光 自 動 車 宮崎</p> <p>2 { 18-21 } 1 2 { 29-27 } 1 2 { 21-15 } 1</p> <p>2 { 25-23 } 0 2 { 21-13 } 0</p> <p>2 { 21-13 } 0 2 { 21-18 } 0</p> | | |

※シードチームの順位は、2023年度公益財団法人日本バレーボール協会国内競技委員会シード委員会の決定による。（第1シードから第8シードのチームは、決勝トーナメント戦より出場）

第1シード 住友電工（大阪府）第2シード 中部徳洲会病院（沖縄県）第3シード JFE西日本（広島県）第4シード 住友電工伊丹（兵庫県）第5シード JT東京（東京都）

第6シード 富士通（兵庫県）第7・8シード 横河電機（東京都）第7・8シード 愛知ALL BLACKS（愛知県）第9シード パナソニック津（三重県）第10シード 印刷局（神奈川県）

※第7・8シードについては、決勝トーナメント戦抽選会前に抽選により決定致します。

2023年度 第93回 全日本9人制バレーボール総合男子選手権大会

決勝トーナメント戦 組合せ

(会場) Asueアリーナ大阪メインアリーナ A・B・C・Dコート Asueアリーナ大阪サブアリーナ E・Fコート

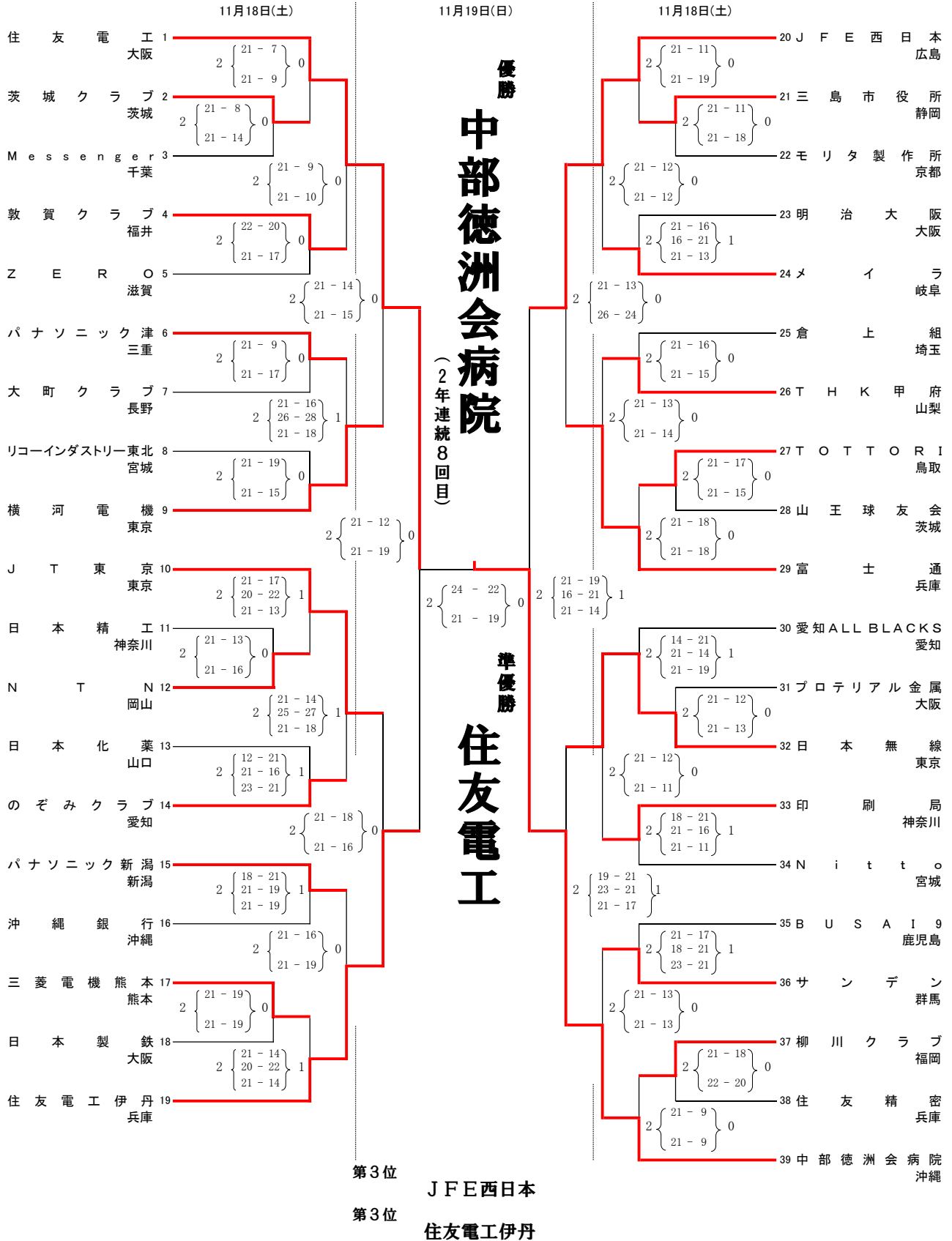

2023年度 第92回 全日本9人制バレーボール総合女子選手権大会 グループ戦 組合せ表

期日:2023年11月17日金曜日

会場:広島県立総合体育館(広島グリーンアリーナ大・小)

A・B・C・D 大アリーナ / F・G 小アリーナ

第1組

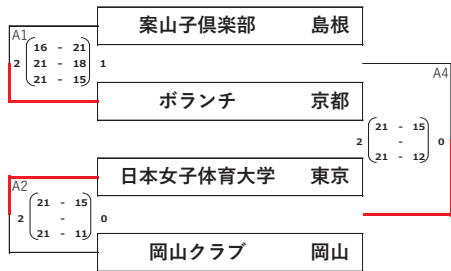

第5組



第2組



第6組



第3組

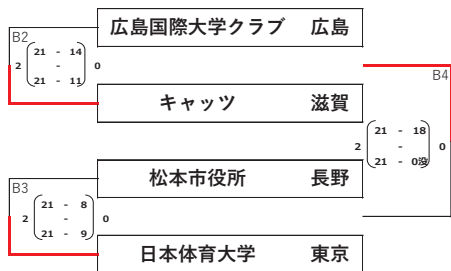

第7組

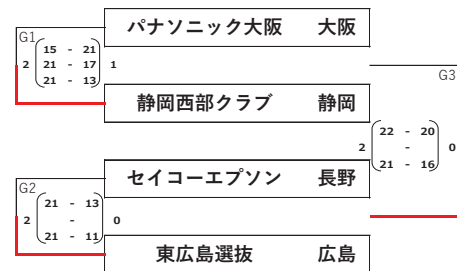

第4組



※シードチームの順位は、2023年度公益財団法人日本バレーボール協会国内競技委員会シード委員会の決定による。
(第1シードから第8シードのチームは、決勝トーナメント戦より出場)

第1シード パナソニックブルーベルズ (大阪府) 第2シード デンソーテンレッドフェニックス (兵庫県)

第3シード マツダ クロス・ナイン (広島県) 第4シード イビデン レグルス (岐阜県)

第5シード 東京女子体育大学 (東京都) 第6シード 鹿児島銀行レジオンウイングス (鹿児島県)

第7シード パナソニック津アドバンス (三重県) 第8シード 東京東信用金庫ブルーラビッツ (東京都)

第9シード 所沢若松クラブ (埼玉県) 第10シード 大阪シティ信用金庫スカイアイビス (大阪府)

2023年度 第92回 全日本9人制バレーボール総合女子選手権大会
 決勝トーナメント 組合せ表
 会場:広島県立総合体育館(広島グリーンアリーナ大・小)
 A・B・C・D 大アリーナ / F・G 小アリーナ

11月18日(土)

11月19日(日)

11月18日(土)

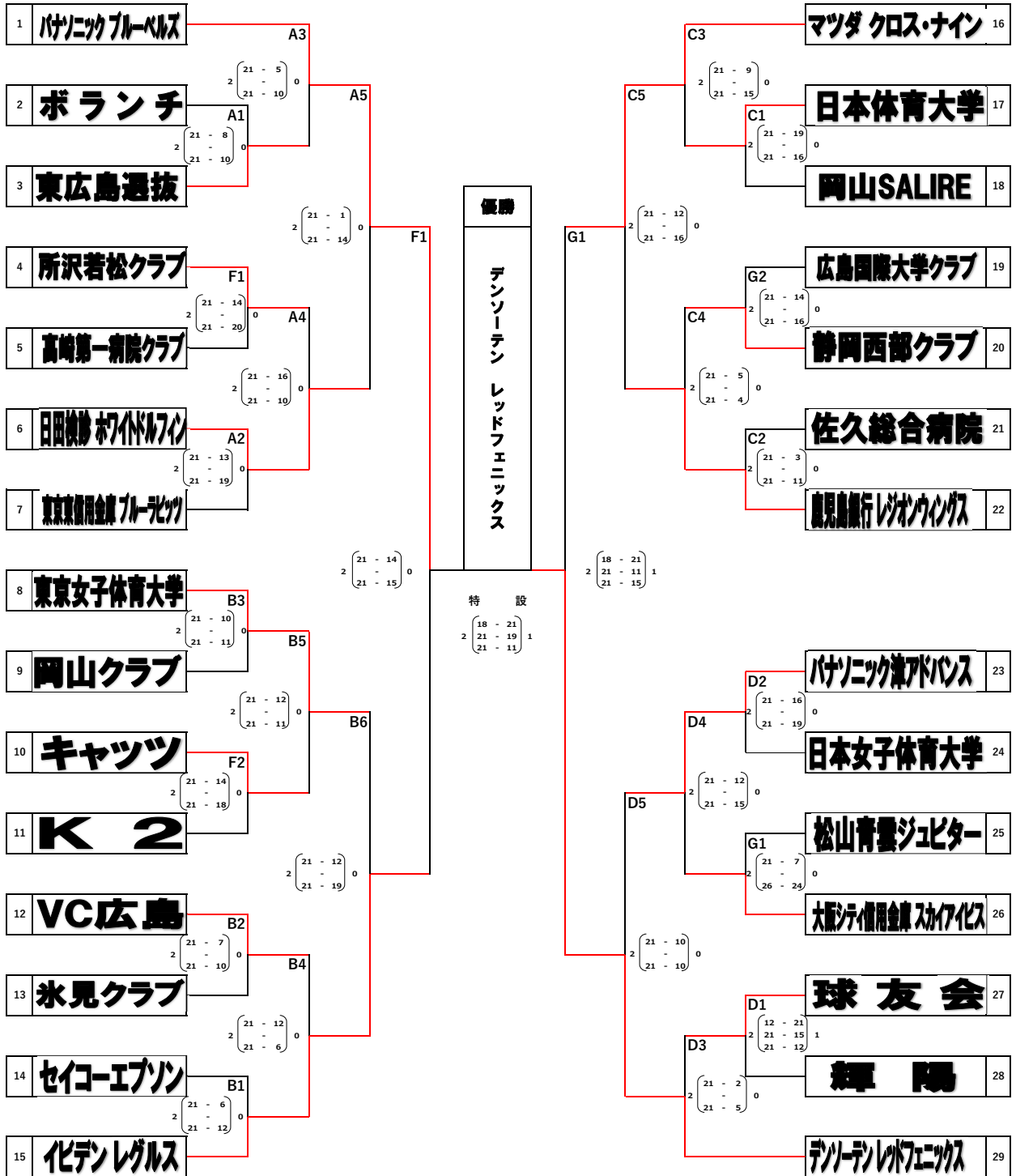

クラブ部

- 全日本6人制バレーボールクラブカップ男子選手権大会 静岡県予選大会
 - 第42回 全日本6人制バレーボールクラブカップ男子選手権大会
- 全日本9人制バレーボールクラブカップ男子選手権大会 静岡県予選大会
 - 第42回 全日本9人制バレーボールクラブカップ男子選手権大会
- 全日本6人制・9人制バレーボールクラブカップ女子選手権大会 静岡県予選大会
 - 第42回 全日本6人制バレーボールクラブカップ女子選手権大会
 - 第42回 全日本9人制バレーボールクラブカップ女子選手権大会
- 第20回 東海9人制クラブバレーボール男子選手権大会出場決定戦
 - 第20回 東海6・9人制クラブバレーボール男女選手権大会
- 日本スポーツマスターズ2023 兼 令和5年度東海スポーツマスターズ 静岡県予選大会
 - 第23回 日本スポーツマスターズ2023
- 第23回 静岡県クラブバレーボール連盟会長杯(9人制女子大会のみ開催)
- 静岡県クラブ選手権大会(6人制男子、9人制男子、9人制女子)

※「黒鷲旗」、「天皇杯・皇后杯」、「国体」、「中部総合」の大会結果は『全体』の項目に掲載

優勝 Soleil

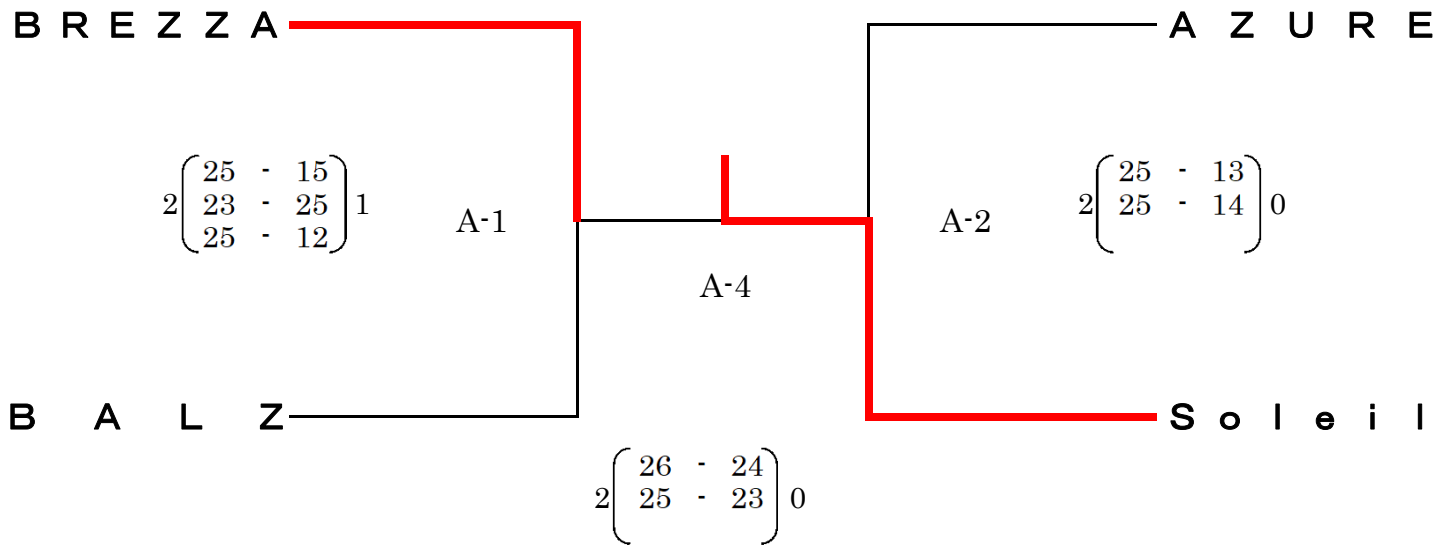

三位決定戦

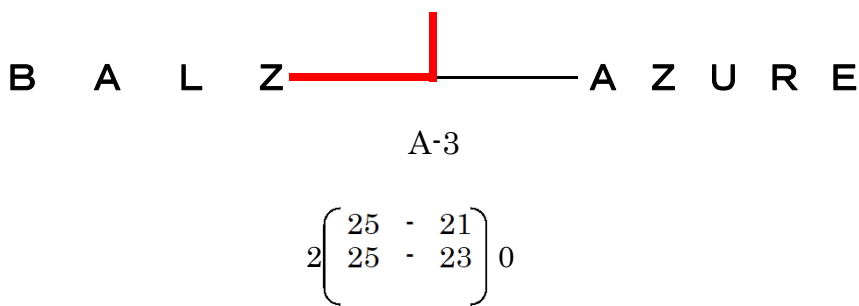

2023年度 全日本6人制バレーボールクラブカップ男子選手権大会
(42nd ジャパンクラブカップ)

グループ戦 組合せ

期 日 : 2022年8月12日(金)

(会 場) Asueアリーナ大阪メインアリーナ A・B・C・Dコート

Asueアリーナ大阪サブアリーナ E・Fコート

大阪市立港スポーツセンター G・Hコート

【第1試合の開始時刻は、Asueアリーナ大阪は10:45、港スポーツセンターは11:00です。】

【第2試合以降は追い込み方式とします。】

| | | | |
|-----|---|------|---|
| 第1組 | <p>1 高知 教 員 ク ラ ブ 高知</p> <p>2 E Z O L U D Y 北海道</p> <p>3 総 政 会 愛知</p> <p>4 乱 侍 気 奈良</p> | 第9組 | <p>33 金 沢 教 員 ク ラ ブ 石川</p> <p>34 ゆ と り 京都</p> <p>35 福 島 福島</p> <p>36 東 京 ガ ス エ コ モ 神奈川</p> |
| 第2組 | <p>5 ブ ラ ン デ ュ ー 弘 前 青森</p> <p>6 e n t r a n c e 大阪</p> <p>7 M A K E N Z A ! ! 福井</p> <p>8 B I G 1 茨城</p> | 第10組 | <p>37 群 馬 バ レ ー ボ ー ル ク ラ ブ 群馬</p> <p>38 j e y j e y 大阪</p> <p>39 T H E E N D 愛知</p> <p>40 龍 球 会 山口</p> |
| 第3組 | <p>9 甲 州 V ' Z 山梨</p> <p>10 T e a m 船 岡 宮城</p> <p>11 高 山 ク ラ ブ 岐阜</p> <p>12 M A L T 宮崎</p> | 第11組 | <p>41 遊 メ ン ズ 石川</p> <p>42 B e e r ' s 愛知</p> <p>43 J A I L 埼玉</p> <p>44 兵 庫 P A O P A O 組 兵庫</p> |
| 第4組 | <p>13 三 重 I G O 三重</p> <p>14 岡 山 六 球 会 岡山</p> <p>15 O S H U L E G E N D S 岩手</p> <p>16 びわこ成蹊スポーツ大学 滋賀</p> | 第12組 | <p>45 兵 庫 教 員 ク ラ ブ 兵庫</p> <p>46 島 根 選 抜 島根</p> <p>47 # a j i s a i n e t 愛知</p> <p>48 M A X 茨城</p> |
| 第5組 | <p>17 K 2 神奈川</p> <p>18 L a V i e E n R o s e 鳥取</p> <p>19 エ ー ス ク ラ ブ 和歌山</p> <p>20 V C 富 山 富山</p> | 第13組 | <p>49 C H A P S 熊本</p> <p>50 愛 媛 ク ラ ブ 愛媛</p> <p>51 E X I T 大阪</p> <p>52 山梨学院大学GALAXIES 山梨</p> |
| 第6組 | <p>21 長 崎 国 際 大 学 ク ラ ブ 長崎</p> <p>22 V C 秋 田 秋田</p> <p>23 R e v e ' s 栃 木 栃木</p> <p>24 摂 津 排 球 会 大阪</p> | 第14組 | <p>53 城 東 ク ラ ブ 徳島</p> <p>54 B l u e S e a s 沖縄</p> <p>55 飯 山 市 体 協 長野</p> <p>56 S U I S E N 東京</p> |
| 第7組 | <p>25 V A P ' S 兵庫</p> <p>26 M I N A M I 新潟</p> <p>27 S T R E E T D O G S 福岡</p> <p>28 山 形 選 抜 山形</p> | 第15組 | <p>57 V I V A C E 京都</p> <p>58 岡 崎 建 設 O W L S 岩手</p> <p>59 長 野 ス ピ リ ッ ツ 長野</p> <p>60 仁 秀 會 栃木</p> |
| 第8組 | <p>29 S I L V E R 北海道</p> <p>30 S o l e i l 静岡</p> <p>31 B e e Q u i c k 福岡</p> <p>32 バジェーナ倉敷ASC 岡山</p> | 第16組 | <p>61 ア ス ベ ル ジ ュ 香 川 香川</p> <p>62 T T C 富山</p> <p>63 ラ イ フ バ ル 千 葉 千葉</p> <p>64 岐 阜 ク ラ ブ 岐阜</p> |

※シードチーム 第1シード 山梨学院大学GALAXIS 山梨
第2シード E 岐阜クラブ 岐阜
第3シード 金沢教員クラブ 石川
第4シード STREET DOGS 福岡
第5シード entrance 大阪

シードチームの順位は、2023年度公益財団法人日本バレーボール協会
国内競技委員会シード委員会の決定による。

2023年度 全日本6人制バレーボールクラブカップ男子選手権大会
 (42nd ジャパンクラブカップ)
 決勝トーナメント戦組合せ表

(会 場) Asueアリーナ大阪メインアリーナ A・B・C・Dコート Asueアリーナ大阪サブアリーナ E・Fコート

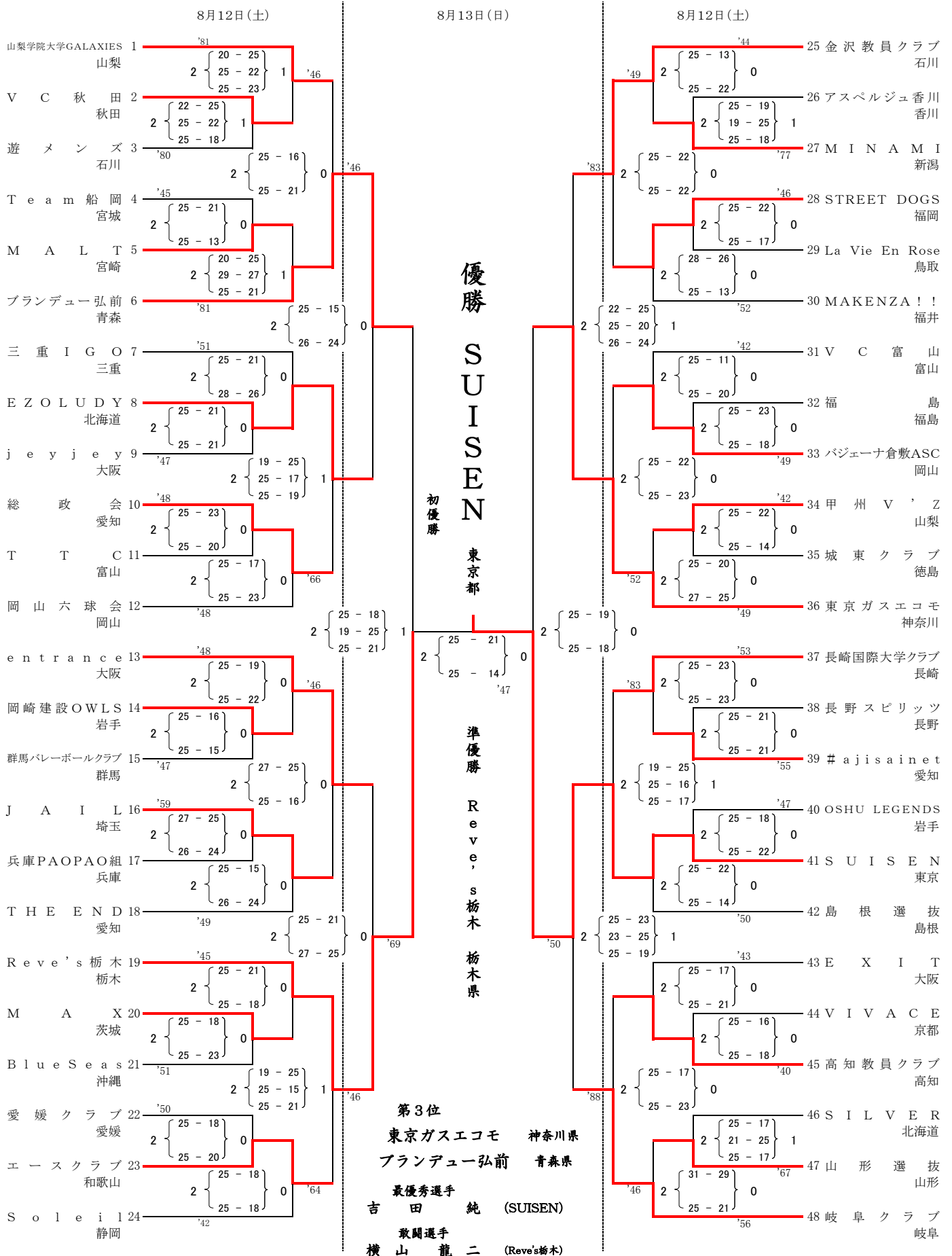

2023年6月18日
静岡市蒲原体育館

優勝

鮎 沢 ク ラ ブ

鮎 沢 ク ラ ブ

C L U B 藤 枝

2 $\left(\begin{array}{c} 21-8 \\ 21-18 \end{array} \right)$ 0

2023年度全日本9人制バレーボールクラブカップ男子選手権大会 (42nd ジャパンクラブカップ) 予選グループ戦結果

期日：2023年8月5日(土)

富山市総合体育館第1アリーナ (A・B・Cコート) 第2アリーナ (Dコート)

富山県総合体育センター大アリーナ (E・Fコート) 中アリーナ (Gコート)

| | | | | | | | | | | | | | | | | | | | | | | | | | | | | | | |
|----|---|----|-----------------|---|-------|---|----|------------------|----|----------------|---|-------|---|----|-------------------|--|----|---------------|---|-------|---|----|-----------------|----|---------------|---|-------|---|----|------------|
| 1組 | <table style="width: 100%; border-collapse: collapse;"> <tr> <td style="width: 10%; text-align: center;">1</td> <td style="border: 1px solid black; padding: 2px;">ピクトリー 兵庫県</td> <td rowspan="2" style="width: 10%; text-align: center; vertical-align: middle;">2</td> <td rowspan="2" style="width: 10%; text-align: center; vertical-align: middle;">21-11</td> <td rowspan="2" style="width: 10%; text-align: center; vertical-align: middle;">0</td> </tr> <tr> <td style="border: 1px solid black; padding: 2px;">2</td> <td style="border: 1px solid black; padding: 2px;">西京倶楽部 山口県</td> </tr> <tr> <td style="border: 1px solid black; padding: 2px;">3</td> <td style="border: 1px solid black; padding: 2px;">大町クラブ 長野県</td> <td rowspan="2" style="width: 10%; text-align: center; vertical-align: middle;">2</td> <td rowspan="2" style="width: 10%; text-align: center; vertical-align: middle;">21-15</td> <td rowspan="2" style="width: 10%; text-align: center; vertical-align: middle;">0</td> </tr> <tr> <td style="border: 1px solid black; padding: 2px;">4</td> <td style="border: 1px solid black; padding: 2px;">宮崎光陽クラブ 宮崎県</td> </tr> </table> | 1 | ピクトリー 兵庫県 | 2 | 21-11 | 0 | 2 | 西京倶楽部 山口県 | 3 | 大町クラブ 長野県 | 2 | 21-15 | 0 | 4 | 宮崎光陽クラブ 宮崎県 | <table style="width: 100%; border-collapse: collapse;"> <tr> <td style="width: 10%; text-align: center;">29</td> <td style="border: 1px solid black; padding: 2px;">達磨会 兵庫県</td> <td rowspan="2" style="width: 10%; text-align: center; vertical-align: middle;">2</td> <td rowspan="2" style="width: 10%; text-align: center; vertical-align: middle;">21-16</td> <td rowspan="2" style="width: 10%; text-align: center; vertical-align: middle;">0</td> </tr> <tr> <td style="border: 1px solid black; padding: 2px;">30</td> <td style="border: 1px solid black; padding: 2px;">L Y N X 愛知県</td> </tr> <tr> <td style="border: 1px solid black; padding: 2px;">31</td> <td style="border: 1px solid black; padding: 2px;">Getsuyo男爵 栃木県</td> <td rowspan="2" style="width: 10%; text-align: center; vertical-align: middle;">2</td> <td rowspan="2" style="width: 10%; text-align: center; vertical-align: middle;">21-12</td> <td rowspan="2" style="width: 10%; text-align: center; vertical-align: middle;">0</td> </tr> <tr> <td style="border: 1px solid black; padding: 2px;">32</td> <td style="border: 1px solid black; padding: 2px;">敦賀クラブ 福井県</td> </tr> </table> | 29 | 達磨会 兵庫県 | 2 | 21-16 | 0 | 30 | L Y N X 愛知県 | 31 | Getsuyo男爵 栃木県 | 2 | 21-12 | 0 | 32 | 敦賀クラブ 福井県 |
| 1 | ピクトリー 兵庫県 | 2 | 21-11 | | | | 0 | | | | | | | | | | | | | | | | | | | | | | | |
| 2 | 西京倶楽部 山口県 | | | | | | | | | | | | | | | | | | | | | | | | | | | | | |
| 3 | 大町クラブ 長野県 | 2 | 21-15 | 0 | | | | | | | | | | | | | | | | | | | | | | | | | | |
| 4 | 宮崎光陽クラブ 宮崎県 | | | | | | | | | | | | | | | | | | | | | | | | | | | | | |
| 29 | 達磨会 兵庫県 | 2 | 21-16 | 0 | | | | | | | | | | | | | | | | | | | | | | | | | | |
| 30 | L Y N X 愛知県 | | | | | | | | | | | | | | | | | | | | | | | | | | | | | |
| 31 | Getsuyo男爵 栃木県 | 2 | 21-12 | 0 | | | | | | | | | | | | | | | | | | | | | | | | | | |
| 32 | 敦賀クラブ 福井県 | | | | | | | | | | | | | | | | | | | | | | | | | | | | | |
| 2組 | <table style="width: 100%; border-collapse: collapse;"> <tr> <td style="width: 10%; text-align: center;">5</td> <td style="border: 1px solid black; padding: 2px;">鮎沢クラブ 静岡県</td> <td rowspan="2" style="width: 10%; text-align: center; vertical-align: middle;">2</td> <td rowspan="2" style="width: 10%; text-align: center; vertical-align: middle;">21-0</td> <td rowspan="2" style="width: 10%; text-align: center; vertical-align: middle;">0</td> </tr> <tr> <td style="border: 1px solid black; padding: 2px;">6</td> <td style="border: 1px solid black; padding: 2px;">鴨葱クラブ 鹿児島県</td> </tr> <tr> <td style="border: 1px solid black; padding: 2px;">7</td> <td style="border: 1px solid black; padding: 2px;">S M V 栃木県</td> <td rowspan="2" style="width: 10%; text-align: center; vertical-align: middle;">2</td> <td rowspan="2" style="width: 10%; text-align: center; vertical-align: middle;">21-0</td> <td rowspan="2" style="width: 10%; text-align: center; vertical-align: middle;">0</td> </tr> <tr> <td style="border: 1px solid black; padding: 2px;">8</td> <td style="border: 1px solid black; padding: 2px;">高岡鳳凰会 富山県</td> </tr> </table> | 5 | 鮎沢クラブ 静岡県 | 2 | 21-0 | 0 | 6 | 鴨葱クラブ 鹿児島県 | 7 | S M V 栃木県 | 2 | 21-0 | 0 | 8 | 高岡鳳凰会 富山県 | <table style="width: 100%; border-collapse: collapse;"> <tr> <td style="width: 10%; text-align: center;">33</td> <td style="border: 1px solid black; padding: 2px;">V A P ' s 兵庫県</td> <td rowspan="2" style="width: 10%; text-align: center; vertical-align: middle;">2</td> <td rowspan="2" style="width: 10%; text-align: center; vertical-align: middle;">21-16</td> <td rowspan="2" style="width: 10%; text-align: center; vertical-align: middle;">0</td> </tr> <tr> <td style="border: 1px solid black; padding: 2px;">34</td> <td style="border: 1px solid black; padding: 2px;">静岡クラブ 静岡県</td> </tr> <tr> <td style="border: 1px solid black; padding: 2px;">35</td> <td style="border: 1px solid black; padding: 2px;">松山クラブ 愛媛県</td> <td rowspan="2" style="width: 10%; text-align: center; vertical-align: middle;">2</td> <td rowspan="2" style="width: 10%; text-align: center; vertical-align: middle;">21-18</td> <td rowspan="2" style="width: 10%; text-align: center; vertical-align: middle;">0</td> </tr> <tr> <td style="border: 1px solid black; padding: 2px;">36</td> <td style="border: 1px solid black; padding: 2px;">三ツ葉クラブ 新潟県</td> </tr> </table> | 33 | V A P ' s 兵庫県 | 2 | 21-16 | 0 | 34 | 静岡クラブ 静岡県 | 35 | 松山クラブ 愛媛県 | 2 | 21-18 | 0 | 36 | 三ツ葉クラブ 新潟県 |
| 5 | 鮎沢クラブ 静岡県 | 2 | 21-0 | | | | 0 | | | | | | | | | | | | | | | | | | | | | | | |
| 6 | 鴨葱クラブ 鹿児島県 | | | | | | | | | | | | | | | | | | | | | | | | | | | | | |
| 7 | S M V 栃木県 | 2 | 21-0 | 0 | | | | | | | | | | | | | | | | | | | | | | | | | | |
| 8 | 高岡鳳凰会 富山県 | | | | | | | | | | | | | | | | | | | | | | | | | | | | | |
| 33 | V A P ' s 兵庫県 | 2 | 21-16 | 0 | | | | | | | | | | | | | | | | | | | | | | | | | | |
| 34 | 静岡クラブ 静岡県 | | | | | | | | | | | | | | | | | | | | | | | | | | | | | |
| 35 | 松山クラブ 愛媛県 | 2 | 21-18 | 0 | | | | | | | | | | | | | | | | | | | | | | | | | | |
| 36 | 三ツ葉クラブ 新潟県 | | | | | | | | | | | | | | | | | | | | | | | | | | | | | |
| 3組 | <table style="width: 100%; border-collapse: collapse;"> <tr> <td style="width: 10%; text-align: center;">9</td> <td style="border: 1px solid black; padding: 2px;">W E E K L Y 千葉県</td> <td rowspan="2" style="width: 10%; text-align: center; vertical-align: middle;">2</td> <td rowspan="2" style="width: 10%; text-align: center; vertical-align: middle;">21-16</td> <td rowspan="2" style="width: 10%; text-align: center; vertical-align: middle;">0</td> </tr> <tr> <td style="border: 1px solid black; padding: 2px;">10</td> <td style="border: 1px solid black; padding: 2px;">ブルービード 石川県</td> </tr> <tr> <td style="border: 1px solid black; padding: 2px;">11</td> <td style="border: 1px solid black; padding: 2px;">群雄会 静岡県</td> <td rowspan="2" style="width: 10%; text-align: center; vertical-align: middle;">2</td> <td rowspan="2" style="width: 10%; text-align: center; vertical-align: middle;">21-16</td> <td rowspan="2" style="width: 10%; text-align: center; vertical-align: middle;">0</td> </tr> <tr> <td style="border: 1px solid black; padding: 2px;">12</td> <td style="border: 1px solid black; padding: 2px;">N . C . O 奈良県</td> </tr> </table> | 9 | W E E K L Y 千葉県 | 2 | 21-16 | 0 | 10 | ブルービード 石川県 | 11 | 群雄会 静岡県 | 2 | 21-16 | 0 | 12 | N . C . O 奈良県 | <table style="width: 100%; border-collapse: collapse;"> <tr> <td style="width: 10%; text-align: center;">37</td> <td style="border: 1px solid black; padding: 2px;">川越クラブ 三重県</td> <td rowspan="2" style="width: 10%; text-align: center; vertical-align: middle;">2</td> <td rowspan="2" style="width: 10%; text-align: center; vertical-align: middle;">21-9</td> <td rowspan="2" style="width: 10%; text-align: center; vertical-align: middle;">1</td> </tr> <tr> <td style="border: 1px solid black; padding: 2px;">38</td> <td style="border: 1px solid black; padding: 2px;">寒川ACE 神奈川県</td> </tr> <tr> <td style="border: 1px solid black; padding: 2px;">39</td> <td style="border: 1px solid black; padding: 2px;">入善球友会 富山県</td> <td rowspan="2" style="width: 10%; text-align: center; vertical-align: middle;">2</td> <td rowspan="2" style="width: 10%; text-align: center; vertical-align: middle;">21-13</td> <td rowspan="2" style="width: 10%; text-align: center; vertical-align: middle;">1</td> </tr> <tr> <td style="border: 1px solid black; padding: 2px;">40</td> <td style="border: 1px solid black; padding: 2px;">士別九十九会 北海道</td> </tr> </table> | 37 | 川越クラブ 三重県 | 2 | 21-9 | 1 | 38 | 寒川ACE 神奈川県 | 39 | 入善球友会 富山県 | 2 | 21-13 | 1 | 40 | 士別九十九会 北海道 |
| 9 | W E E K L Y 千葉県 | 2 | 21-16 | | | | 0 | | | | | | | | | | | | | | | | | | | | | | | |
| 10 | ブルービード 石川県 | | | | | | | | | | | | | | | | | | | | | | | | | | | | | |
| 11 | 群雄会 静岡県 | 2 | 21-16 | 0 | | | | | | | | | | | | | | | | | | | | | | | | | | |
| 12 | N . C . O 奈良県 | | | | | | | | | | | | | | | | | | | | | | | | | | | | | |
| 37 | 川越クラブ 三重県 | 2 | 21-9 | 1 | | | | | | | | | | | | | | | | | | | | | | | | | | |
| 38 | 寒川ACE 神奈川県 | | | | | | | | | | | | | | | | | | | | | | | | | | | | | |
| 39 | 入善球友会 富山県 | 2 | 21-13 | 1 | | | | | | | | | | | | | | | | | | | | | | | | | | |
| 40 | 士別九十九会 北海道 | | | | | | | | | | | | | | | | | | | | | | | | | | | | | |
| 4組 | <table style="width: 100%; border-collapse: collapse;"> <tr> <td style="width: 10%; text-align: center;">13</td> <td style="border: 1px solid black; padding: 2px;">お か や ま 岡山県</td> <td rowspan="2" style="width: 10%; text-align: center; vertical-align: middle;">2</td> <td rowspan="2" style="width: 10%; text-align: center; vertical-align: middle;">21-13</td> <td rowspan="2" style="width: 10%; text-align: center; vertical-align: middle;">0</td> </tr> <tr> <td style="border: 1px solid black; padding: 2px;">14</td> <td style="border: 1px solid black; padding: 2px;">サワシヨウ 山梨県</td> </tr> <tr> <td style="border: 1px solid black; padding: 2px;">15</td> <td style="border: 1px solid black; padding: 2px;">M size南串北串 長崎県</td> <td rowspan="2" style="width: 10%; text-align: center; vertical-align: middle;">2</td> <td rowspan="2" style="width: 10%; text-align: center; vertical-align: middle;">21-17</td> <td rowspan="2" style="width: 10%; text-align: center; vertical-align: middle;">0</td> </tr> <tr> <td style="border: 1px solid black; padding: 2px;">16</td> <td style="border: 1px solid black; padding: 2px;">S V C 福井県</td> </tr> </table> | 13 | お か や ま 岡山県 | 2 | 21-13 | 0 | 14 | サワシヨウ 山梨県 | 15 | M size南串北串 長崎県 | 2 | 21-17 | 0 | 16 | S V C 福井県 | <table style="width: 100%; border-collapse: collapse;"> <tr> <td style="width: 10%; text-align: center;">41</td> <td style="border: 1px solid black; padding: 2px;">スリーライン 岐阜県</td> <td rowspan="2" style="width: 10%; text-align: center; vertical-align: middle;">2</td> <td rowspan="2" style="width: 10%; text-align: center; vertical-align: middle;">21-11</td> <td rowspan="2" style="width: 10%; text-align: center; vertical-align: middle;">0</td> </tr> <tr> <td style="border: 1px solid black; padding: 2px;">42</td> <td style="border: 1px solid black; padding: 2px;">曾我クラブ 神奈川県</td> </tr> <tr> <td style="border: 1px solid black; padding: 2px;">43</td> <td style="border: 1px solid black; padding: 2px;">排球遊民 島根県</td> <td rowspan="2" style="width: 10%; text-align: center; vertical-align: middle;">2</td> <td rowspan="2" style="width: 10%; text-align: center; vertical-align: middle;">21-13</td> <td rowspan="2" style="width: 10%; text-align: center; vertical-align: middle;">0</td> </tr> <tr> <td style="border: 1px solid black; padding: 2px;">44</td> <td style="border: 1px solid black; padding: 2px;">白盟会 宮城県</td> </tr> </table> | 41 | スリーライン 岐阜県 | 2 | 21-11 | 0 | 42 | 曾我クラブ 神奈川県 | 43 | 排球遊民 島根県 | 2 | 21-13 | 0 | 44 | 白盟会 宮城県 |
| 13 | お か や ま 岡山県 | 2 | 21-13 | | | | 0 | | | | | | | | | | | | | | | | | | | | | | | |
| 14 | サワシヨウ 山梨県 | | | | | | | | | | | | | | | | | | | | | | | | | | | | | |
| 15 | M size南串北串 長崎県 | 2 | 21-17 | 0 | | | | | | | | | | | | | | | | | | | | | | | | | | |
| 16 | S V C 福井県 | | | | | | | | | | | | | | | | | | | | | | | | | | | | | |
| 41 | スリーライン 岐阜県 | 2 | 21-11 | 0 | | | | | | | | | | | | | | | | | | | | | | | | | | |
| 42 | 曾我クラブ 神奈川県 | | | | | | | | | | | | | | | | | | | | | | | | | | | | | |
| 43 | 排球遊民 島根県 | 2 | 21-13 | 0 | | | | | | | | | | | | | | | | | | | | | | | | | | |
| 44 | 白盟会 宮城県 | | | | | | | | | | | | | | | | | | | | | | | | | | | | | |
| 5組 | <table style="width: 100%; border-collapse: collapse;"> <tr> <td style="width: 10%; text-align: center;">17</td> <td style="border: 1px solid black; padding: 2px;">日本体育大学 東京都</td> <td rowspan="2" style="width: 10%; text-align: center; vertical-align: middle;">2</td> <td rowspan="2" style="width: 10%; text-align: center; vertical-align: middle;">13-21</td> <td rowspan="2" style="width: 10%; text-align: center; vertical-align: middle;">1</td> </tr> <tr> <td style="border: 1px solid black; padding: 2px;">18</td> <td style="border: 1px solid black; padding: 2px;">Shining star 福島県</td> </tr> <tr> <td style="border: 1px solid black; padding: 2px;">19</td> <td style="border: 1px solid black; padding: 2px;">仲南体協クラブ 香川県</td> <td rowspan="2" style="width: 10%; text-align: center; vertical-align: middle;">2</td> <td rowspan="2" style="width: 10%; text-align: center; vertical-align: middle;">21-10</td> <td rowspan="2" style="width: 10%; text-align: center; vertical-align: middle;">1</td> </tr> <tr> <td style="border: 1px solid black; padding: 2px;">20</td> <td style="border: 1px solid black; padding: 2px;">T O T T O R I 鳥取県</td> </tr> </table> | 17 | 日本体育大学 東京都 | 2 | 13-21 | 1 | 18 | Shining star 福島県 | 19 | 仲南体協クラブ 香川県 | 2 | 21-10 | 1 | 20 | T O T T O R I 鳥取県 | <table style="width: 100%; border-collapse: collapse;"> <tr> <td style="width: 10%; text-align: center;">45</td> <td style="border: 1px solid black; padding: 2px;">てんとう虫 大阪府</td> <td rowspan="2" style="width: 10%; text-align: center; vertical-align: middle;">2</td> <td rowspan="2" style="width: 10%; text-align: center; vertical-align: middle;">21-11</td> <td rowspan="2" style="width: 10%; text-align: center; vertical-align: middle;">0</td> </tr> <tr> <td style="border: 1px solid black; padding: 2px;">46</td> <td style="border: 1px solid black; padding: 2px;">阿呆鳥 埼玉県</td> </tr> <tr> <td style="border: 1px solid black; padding: 2px;">47</td> <td style="border: 1px solid black; padding: 2px;">香川クラブ 香川県</td> <td rowspan="2" style="width: 10%; text-align: center; vertical-align: middle;">2</td> <td rowspan="2" style="width: 10%; text-align: center; vertical-align: middle;">21-16</td> <td rowspan="2" style="width: 10%; text-align: center; vertical-align: middle;">0</td> </tr> <tr> <td style="border: 1px solid black; padding: 2px;">48</td> <td style="border: 1px solid black; padding: 2px;">のぞみクラブ 愛知県</td> </tr> </table> | 45 | てんとう虫 大阪府 | 2 | 21-11 | 0 | 46 | 阿呆鳥 埼玉県 | 47 | 香川クラブ 香川県 | 2 | 21-16 | 0 | 48 | のぞみクラブ 愛知県 |
| 17 | 日本体育大学 東京都 | 2 | 13-21 | | | | 1 | | | | | | | | | | | | | | | | | | | | | | | |
| 18 | Shining star 福島県 | | | | | | | | | | | | | | | | | | | | | | | | | | | | | |
| 19 | 仲南体協クラブ 香川県 | 2 | 21-10 | 1 | | | | | | | | | | | | | | | | | | | | | | | | | | |
| 20 | T O T T O R I 鳥取県 | | | | | | | | | | | | | | | | | | | | | | | | | | | | | |
| 45 | てんとう虫 大阪府 | 2 | 21-11 | 0 | | | | | | | | | | | | | | | | | | | | | | | | | | |
| 46 | 阿呆鳥 埼玉県 | | | | | | | | | | | | | | | | | | | | | | | | | | | | | |
| 47 | 香川クラブ 香川県 | 2 | 21-16 | 0 | | | | | | | | | | | | | | | | | | | | | | | | | | |
| 48 | のぞみクラブ 愛知県 | | | | | | | | | | | | | | | | | | | | | | | | | | | | | |
| 6組 | <table style="width: 100%; border-collapse: collapse;"> <tr> <td style="width: 10%; text-align: center;">21</td> <td style="border: 1px solid black; padding: 2px;">躍歩排球会 東京都</td> <td rowspan="2" style="width: 10%; text-align: center; vertical-align: middle;">2</td> <td rowspan="2" style="width: 10%; text-align: center; vertical-align: middle;">-</td> <td rowspan="2" style="width: 10%; text-align: center; vertical-align: middle;">-</td> </tr> <tr> <td style="border: 1px solid black; padding: 2px;">22</td> <td style="border: 1px solid black; padding: 2px;">O K A Y A 長野県</td> </tr> <tr> <td style="border: 1px solid black; padding: 2px;">23</td> <td style="border: 1px solid black; padding: 2px;">J O I N T 沖縄県</td> <td rowspan="2" style="width: 10%; text-align: center; vertical-align: middle;">2</td> <td rowspan="2" style="width: 10%; text-align: center; vertical-align: middle;">21-0</td> <td rowspan="2" style="width: 10%; text-align: center; vertical-align: middle;">0</td> </tr> <tr> <td style="border: 1px solid black; padding: 2px;">24</td> <td style="border: 1px solid black; padding: 2px;">影 兵庫県</td> </tr> </table> | 21 | 躍歩排球会 東京都 | 2 | - | - | 22 | O K A Y A 長野県 | 23 | J O I N T 沖縄県 | 2 | 21-0 | 0 | 24 | 影 兵庫県 | <table style="width: 100%; border-collapse: collapse;"> <tr> <td style="width: 10%; text-align: center;">49</td> <td style="border: 1px solid black; padding: 2px;">京都教員クラブ 京都府</td> <td rowspan="2" style="width: 10%; text-align: center; vertical-align: middle;">2</td> <td rowspan="2" style="width: 10%; text-align: center; vertical-align: middle;">21-10</td> <td rowspan="2" style="width: 10%; text-align: center; vertical-align: middle;">1</td> </tr> <tr> <td style="border: 1px solid black; padding: 2px;">50</td> <td style="border: 1px solid black; padding: 2px;">S H I N K A 福岡県</td> </tr> <tr> <td style="border: 1px solid black; padding: 2px;">51</td> <td style="border: 1px solid black; padding: 2px;">岐阜羽島クラブ 岐阜県</td> <td rowspan="2" style="width: 10%; text-align: center; vertical-align: middle;">2</td> <td rowspan="2" style="width: 10%; text-align: center; vertical-align: middle;">21-14</td> <td rowspan="2" style="width: 10%; text-align: center; vertical-align: middle;">1</td> </tr> <tr> <td style="border: 1px solid black; padding: 2px;">52</td> <td style="border: 1px solid black; padding: 2px;">大町 広島県</td> </tr> </table> | 49 | 京都教員クラブ 京都府 | 2 | 21-10 | 1 | 50 | S H I N K A 福岡県 | 51 | 岐阜羽島クラブ 岐阜県 | 2 | 21-14 | 1 | 52 | 大町 広島県 |
| 21 | 躍歩排球会 東京都 | 2 | - | | | | - | | | | | | | | | | | | | | | | | | | | | | | |
| 22 | O K A Y A 長野県 | | | | | | | | | | | | | | | | | | | | | | | | | | | | | |
| 23 | J O I N T 沖縄県 | 2 | 21-0 | 0 | | | | | | | | | | | | | | | | | | | | | | | | | | |
| 24 | 影 兵庫県 | | | | | | | | | | | | | | | | | | | | | | | | | | | | | |
| 49 | 京都教員クラブ 京都府 | 2 | 21-10 | 1 | | | | | | | | | | | | | | | | | | | | | | | | | | |
| 50 | S H I N K A 福岡県 | | | | | | | | | | | | | | | | | | | | | | | | | | | | | |
| 51 | 岐阜羽島クラブ 岐阜県 | 2 | 21-14 | 1 | | | | | | | | | | | | | | | | | | | | | | | | | | |
| 52 | 大町 広島県 | | | | | | | | | | | | | | | | | | | | | | | | | | | | | |
| 7組 | <table style="width: 100%; border-collapse: collapse;"> <tr> <td style="width: 10%; text-align: center;">25</td> <td style="border: 1px solid black; padding: 2px;">b e e r s 群馬県</td> <td rowspan="2" style="width: 10%; text-align: center; vertical-align: middle;">2</td> <td rowspan="2" style="width: 10%; text-align: center; vertical-align: middle;">21-13</td> <td rowspan="2" style="width: 10%; text-align: center; vertical-align: middle;">0</td> </tr> <tr> <td style="border: 1px solid black; padding: 2px;">26</td> <td style="border: 1px solid black; padding: 2px;">山鹿灯笼会 熊本県</td> </tr> <tr> <td style="border: 1px solid black; padding: 2px;">27</td> <td style="border: 1px solid black; padding: 2px;">宇部クラブ 山口県</td> <td rowspan="2" style="width: 10%; text-align: center; vertical-align: middle;">2</td> <td rowspan="2" style="width: 10%; text-align: center; vertical-align: middle;">21-13</td> <td rowspan="2" style="width: 10%; text-align: center; vertical-align: middle;">0</td> </tr> <tr> <td style="border: 1px solid black; padding: 2px;">28</td> <td style="border: 1px solid black; padding: 2px;">Z E R O 滋賀県</td> </tr> </table> | 25 | b e e r s 群馬県 | 2 | 21-13 | 0 | 26 | 山鹿灯笼会 熊本県 | 27 | 宇部クラブ 山口県 | 2 | 21-13 | 0 | 28 | Z E R O 滋賀県 | <table style="width: 100%; border-collapse: collapse;"> <tr> <td style="width: 10%; text-align: center;">53</td> <td style="border: 1px solid black; padding: 2px;">山王球友会 茨城県</td> <td rowspan="2" style="width: 10%; text-align: center; vertical-align: middle;">2</td> <td rowspan="2" style="width: 10%; text-align: center; vertical-align: middle;">21-15</td> <td rowspan="2" style="width: 10%; text-align: center; vertical-align: middle;">0</td> </tr> <tr> <td style="border: 1px solid black; padding: 2px;">54</td> <td style="border: 1px solid black; padding: 2px;">球友会 広島県</td> </tr> <tr> <td style="border: 1px solid black; padding: 2px;">55</td> <td style="border: 1px solid black; padding: 2px;">西有田クラブ 佐賀県</td> <td rowspan="2" style="width: 10%; text-align: center; vertical-align: middle;">2</td> <td rowspan="2" style="width: 10%; text-align: center; vertical-align: middle;">21-13</td> <td rowspan="2" style="width: 10%; text-align: center; vertical-align: middle;">0</td> </tr> <tr> <td style="border: 1px solid black; padding: 2px;">56</td> <td style="border: 1px solid black; padding: 2px;">五箇山排球会 富山県</td> </tr> </table> | 53 | 山王球友会 茨城県 | 2 | 21-15 | 0 | 54 | 球友会 広島県 | 55 | 西有田クラブ 佐賀県 | 2 | 21-13 | 0 | 56 | 五箇山排球会 富山県 |
| 25 | b e e r s 群馬県 | 2 | 21-13 | | | | 0 | | | | | | | | | | | | | | | | | | | | | | | |
| 26 | 山鹿灯笼会 熊本県 | | | | | | | | | | | | | | | | | | | | | | | | | | | | | |
| 27 | 宇部クラブ 山口県 | 2 | 21-13 | 0 | | | | | | | | | | | | | | | | | | | | | | | | | | |
| 28 | Z E R O 滋賀県 | | | | | | | | | | | | | | | | | | | | | | | | | | | | | |
| 53 | 山王球友会 茨城県 | 2 | 21-15 | 0 | | | | | | | | | | | | | | | | | | | | | | | | | | |
| 54 | 球友会 広島県 | | | | | | | | | | | | | | | | | | | | | | | | | | | | | |
| 55 | 西有田クラブ 佐賀県 | 2 | 21-13 | 0 | | | | | | | | | | | | | | | | | | | | | | | | | | |
| 56 | 五箇山排球会 富山県 | | | | | | | | | | | | | | | | | | | | | | | | | | | | | |

2023年度 公益財団法人日本バレーボール協会選考シード順位
 第1シード 清原クラブ 栃木県 : 決勝Tより
 第2シード 愛知ALLBLACKS 愛知県 : 決勝Tより
 第3シード 球友会 広島県

第4シード のぞみクラブ 愛知県
 第5シード 高岡鳳凰会 富山県

2023年度全日本9人制バレーボールクラブカップ男子選手権大会 (42nd ジャパンクラブカップ) 決勝トーナメント戦結果

富山市総合体育館第1アリーナ (A・B・Cコート) 第2アリーナ (Dコート) 【第1試合の開始時刻9:30】
 富山県総合体育センター大アリーナ (E・Fコート) 中アリーナ (Gコート) 【第1試合の開始時刻9:30】

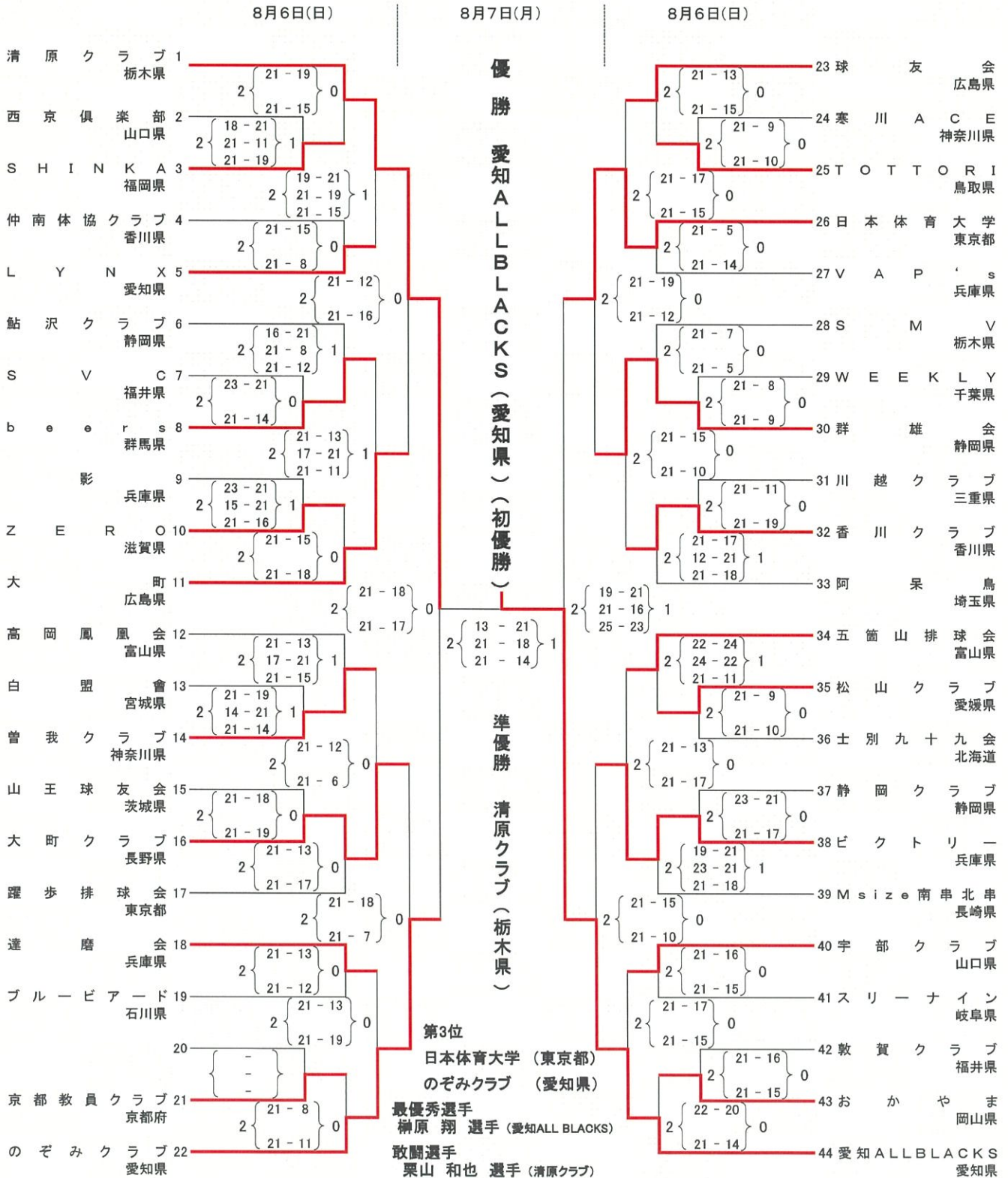

2023年5月28日
静岡市蒲原体育館

6人制の部

優 勝
静岡アローズ

静岡アローズ ————— CLUB 藤枝

2 $\left(\begin{array}{c} 23-25 \\ 25-11 \\ 25-15 \end{array} \right)$ 1

9人制の部

優 勝
アスレジーナSSU

アスレジーナSSU ————— 静岡西部クラブ

2 $\left(\begin{array}{c} 21-17 \\ 21-11 \end{array} \right)$ 0

2023年度 全日本6人制バレーボールクラブカップ女子選手権大会

グループ戦結果

期 日：2023年8月12日(土)

(会場) 和歌山ビッグホール A・B・C・Dコート

武道体育センター和歌山ビッグウエーブ E・Fコート

| | | | | |
|-----|----------------------------|-----------------------------|---|---|
| 1組 | 1 BROAD BEAN 奈良 | 2 至誠館大学 山口 | 2 $\left\{ \begin{array}{l} 25-14 \\ 25-17 \end{array} \right\}$ 0 | 2 $\left\{ \begin{array}{l} 25-21 \\ 21-25 \\ 25-20 \end{array} \right\}$ 1 |
| | 3 炎 龍 福井 | | | |
| 2組 | 4 松見クラブ 茨城 | 5 IPUクラブ 岡山 | 2 $\left\{ \begin{array}{l} 25-21 \\ 25-21 \end{array} \right\}$ 0 | 2 $\left\{ \begin{array}{l} 25-18 \\ 25-17 \end{array} \right\}$ 0 |
| | 6 関西福祉大学 ウェアフェリアーズIV 兵庫 | | | |
| 3組 | 7 博多WINNING SPIRITS 福岡 | 8 志摩クラブ 三重 | 2 $\left\{ \begin{array}{l} 25-13 \\ 25-8 \end{array} \right\}$ 0 | 2 $\left\{ \begin{array}{l} 16-25 \\ 25-15 \\ 25-20 \end{array} \right\}$ 1 |
| | 9 CLUB EHIME 愛媛 | | | |
| 4組 | 10 L i a 's 三重 | 11 福岡ギラソール 福岡 | 2 $\left\{ \begin{array}{l} 25-20 \\ 25-13 \end{array} \right\}$ 0 | 2 $\left\{ \begin{array}{l} 25-20 \\ 25-19 \end{array} \right\}$ 0 |
| | 12 LIPELALA 鳥取 | | | |
| 5組 | 13 G l a n z 和歌山 | 14 R i t s 新潟 | 2 $\left\{ \begin{array}{l} 25-18 \\ 25-21 \end{array} \right\}$ 0 | 2 $\left\{ \begin{array}{l} 23-25 \\ 25-22 \\ 25-17 \end{array} \right\}$ 1 |
| | 15 育英大学・短期大学クラブ 群馬 | | | |
| 6組 | 16 K V A - L I N K 三重 | 17 関西福祉大学 ウェアフェリアーズII 兵庫 | 2 $\left\{ \begin{array}{l} 25-14 \\ 25-9 \end{array} \right\}$ 0 | 2 $\left\{ \begin{array}{l} 25-17 \\ 17-25 \\ 25-19 \end{array} \right\}$ 1 |
| | 18 A O V I 福島 | | | |
| 7組 | 19 上伊那選抜 長野 | 20 E l e p h a n t 山梨 | 2 $\left\{ \begin{array}{l} 25-14 \\ 25-5 \end{array} \right\}$ 0 | 2 $\left\{ \begin{array}{l} 25-9 \\ 25-12 \end{array} \right\}$ 0 |
| | 21 埼玉クラブ 埼玉 | | | |
| 8組 | 22 S K Y 富山 | 23 関西福祉大学 ウェアフェリアーズ 兵庫 | 2 $\left\{ \begin{array}{l} 25-18 \\ 25-16 \end{array} \right\}$ 0 | 2 $\left\{ \begin{array}{l} 25-20 \\ 25-17 \end{array} \right\}$ 0 |
| | 24 K U S U 三重 | | | |
| 9組 | 25 PRINCESS 愛知 | 26 リトルウィッチーズ 岩手 | 2 $\left\{ \begin{array}{l} 25-9 \\ 25-17 \end{array} \right\}$ 0 | 2 $\left\{ \begin{array}{l} 25-12 \\ 25-12 \end{array} \right\}$ 0 |
| | 27 LIBERTY 京都 | | | |
| 10組 | 28 SPARK'S 栃木 | 29 W I N S 大阪 | 2 $\left\{ \begin{array}{l} 25-0 \\ 25-0 \end{array} \right\}$ 0 | 2 $\left\{ \begin{array}{l} 25-0 \\ 25-0 \end{array} \right\}$ 0 |
| | 30 福井クラブ 福井 棄権 | | | |
| 11組 | 31 松戸ダイヤモンド 千葉 | 32 O G A L 岩手 棄権 | 2 $\left\{ \begin{array}{l} 25-23 \\ 25-23 \end{array} \right\}$ 0 | 2 $\left\{ \begin{array}{l} 25-17 \\ 13-25 \\ 25-22 \end{array} \right\}$ 1 |
| | 33 北海道V-spirit 北海道 | | | |
| 12組 | 34 島根選抜女子 島根 | 35 はやぶさG 滋賀 | 2 $\left\{ \begin{array}{l} 25-18 \\ 25-21 \end{array} \right\}$ 0 | 2 $\left\{ \begin{array}{l} 25-18 \\ 25-20 \end{array} \right\}$ 0 |
| | 36 愛球女子 栃木 | | | |
| 13組 | 37 LYFT 徳島 | 38 藤波排球会 愛知 | 2 $\left\{ \begin{array}{l} 25-18 \\ 25-21 \end{array} \right\}$ 0 | 2 $\left\{ \begin{array}{l} 25-19 \\ 17-25 \\ 25-19 \end{array} \right\}$ 1 |
| | 39 L i e n 大分 大分 | | | |
| 14組 | 40 広島国際大学クラブ 広島 | 41 京都教員クラブ 京都 | 2 $\left\{ \begin{array}{l} 25-14 \\ 25-19 \end{array} \right\}$ 0 | 2 $\left\{ \begin{array}{l} 25-19 \\ 17-25 \\ 25-19 \end{array} \right\}$ 1 |
| | 42 高知クラブ 高知 | | | |
| 15組 | 43 山梨学院大学 山梨 | 44 ふえりーちえ 岐阜 | 2 $\left\{ \begin{array}{l} 25-17 \\ 23-25 \\ 26-24 \end{array} \right\}$ 1 | 2 $\left\{ \begin{array}{l} 25-19 \\ 17-25 \\ 25-19 \end{array} \right\}$ 1 |
| | 45 シーガルクラブ 神奈川 | | | |
| 16組 | 46 静岡アローズ 静岡 | 47 福島 福島 | 2 $\left\{ \begin{array}{l} 25-13 \\ 25-12 \end{array} \right\}$ 0 | 2 $\left\{ \begin{array}{l} 25-13 \\ 25-12 \end{array} \right\}$ 0 |
| | 48 和歌山クラブ 和歌山 | | | |

2023年度 全日本6人制バレーボールクラブカップ女子選手権大会

(42ed ジャパン・クラブカップ)

決勝トーナメント戦 結果

(会場) 和歌山ビッグホエール A・B・C・Dコート 武道・体育センター和歌山ビッグウェーブ E・Fコート

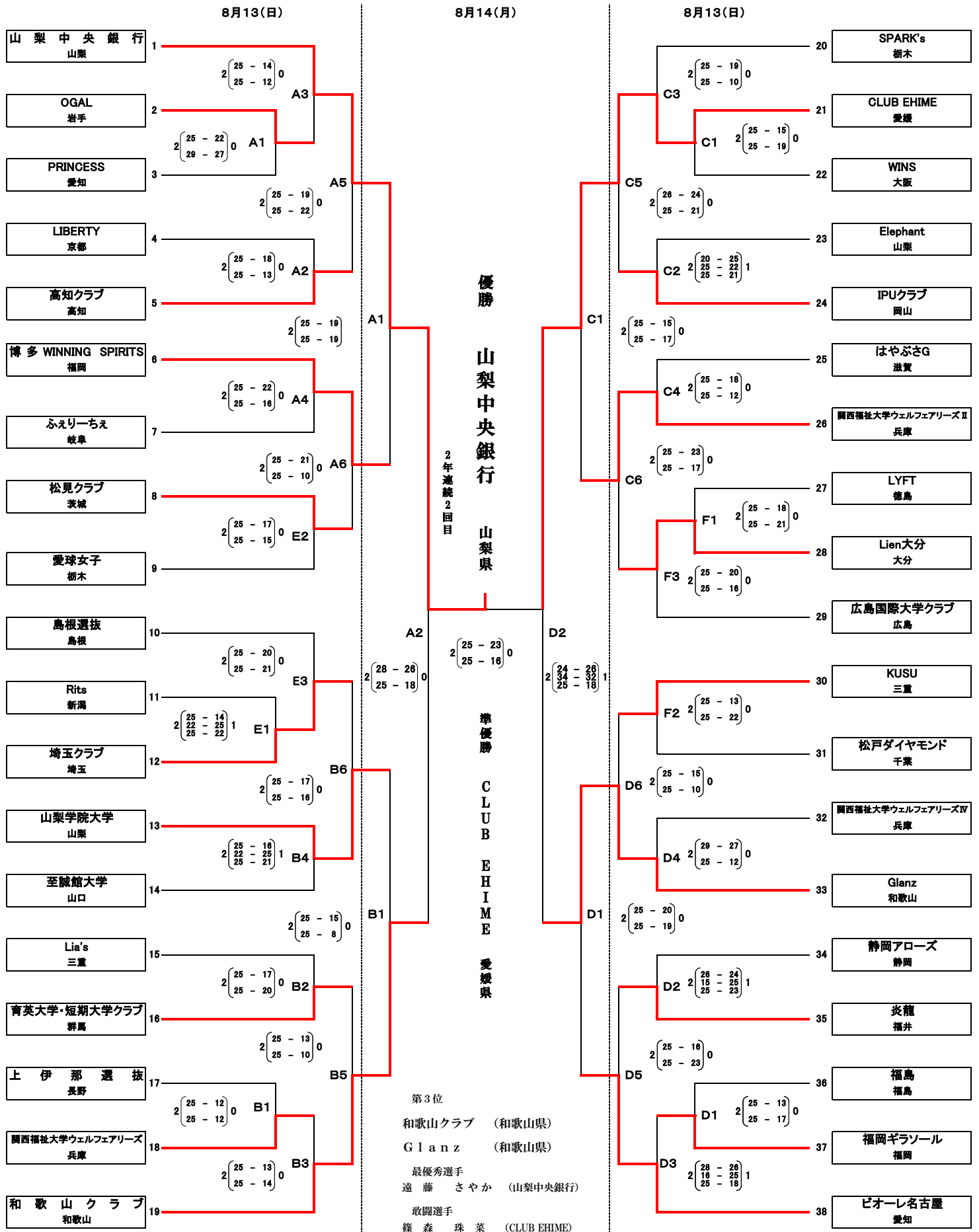

2023年度 全日本9人制バレーボールクラブカップ女子選手権大会 グループ戦 結果

期日： 2023年8月12日（土）

(会場) 福岡総合体育館 メインアリーナ A・B・C・Dコート
福岡総合体育館 サブアリーナ E・Fコート

| | |
|---|--|
| <p>第1組</p> <p>1 BROAD BEAN 奈良県 2 六文銭 長野県 3 EASTER S 鹿児島県 4 マリンレディーズV.C 神奈川県</p> <p>2 { 21-9 } 0 21-16</p> <p>2 { 21-12 } 0 21-9</p> <p>2 { 19-21 } 1 21-13 21-14</p> | <p>第8組</p> <p>29 岩槻白鶴クラブ 埼玉県 30 キャッツ 滋賀県 31 POPYE 山口県 32 JIN 長崎県</p> <p>2 { 21-8 } 0 21-4</p> <p>2 { 21-16 } 0 21-15</p> <p>2 { 21-16 } 0 21-15</p> |
| <p>第2組</p> <p>5 VC 広島 広島県 6 昭和女子 山梨県 7 Kyoto Future 京都府 8 玉名クラブ 熊本県</p> <p>2 { 21-6 } 0 21-5</p> <p>2 { 21-6 } 0 21-11</p> <p>2 { 21-4 } 0 21-10</p> | <p>第9組</p> <p>33 上峰 佐賀県 34 大町クラブ 長野県 35 MIX 埼玉県 36 ボランチ 京都府</p> <p>2 { 21-9 } 0 21-16</p> <p>2 { 21-10 } 0 21-15</p> <p>2 { 21-18 } 1 17-21 21-9</p> |
| <p>第3組</p> <p>9 やとみクラブ 愛知県 10 グランドブルー 福岡県 11 WING 兵庫県 12 桃源郷 埼玉県</p> <p>2 { 21-18 } 0 23-21</p> <p>2 { 17-21 } 1 21-15 21-16</p> <p>2 { 19-21 } 1 21-15 21-19</p> | <p>第10組</p> <p>37 東広島選抜 広島県 38 煌 愛知県 39 福岡Rookies 福岡県 40 大みかクラブ 茨城県</p> <p>2 { 18-21 } 1 21-14</p> <p>2 { 21-17 } 1 17-21 22-20</p> <p>2 { 18-21 } 1 21-11 21-18</p> |
| <p>第4組</p> <p>13 松山青雲ジュピター 愛媛県 14 所沢若松クラブ 埼玉県 15 伊勢崎ほのほのクラブ 群馬県 16 翔 懸 岡山県</p> <p>2 { 21-12 } 0 21-11</p> <p>2 { 21-10 } 0 22-20</p> <p>2 { 21-13 } 0 21-18</p> | <p>第11組</p> <p>41 葵 兵庫県 42 Space.G 愛知県 43 日女体クラブ 東京都 44 Dream 佐賀県</p> <p>2 { 18-21 } 1 21-16 21-14</p> <p>2 { 21-19 } 0 21-18</p> <p>2 { 21-8 } 0 21-10</p> |
| <p>第5組</p> <p>17 Delight 岐阜県 18 ラブリードーナツ 熊本県 19 あゆな 茨城県 20 S2 山口県</p> <p>2 { 21-19 } 0 21-16</p> <p>2 { 21-13 } 0 21-18</p> <p>2 { 21-13 } 0 21-13</p> | <p>第12組</p> <p>45 岡山クラブ 岡山県 46 日体大クラブ 東京都 47 Brave Angels 富山県 48 FINAL-K 岐阜県</p> <p>2 { 21-16 } 0 21-13</p> <p>2 { 21-8 } 0 21-16</p> <p>2 { 21-17 } 0 21-12</p> |
| <p>第6組</p> <p>21 BIGSTONE 神奈川県 22 KAGAWA 香川県 23 アスレジーナSSU 静岡県 24 高岡クラブ 富山県</p> <p>2 { 21-15 } 0 22-20</p> <p>2 { 21-12 } 0 21-13</p> <p>2 { 21-16 } 0 21-15</p> | |
| <p>第7組</p> <p>25 サーティーズ 岡山県 26 日新電機 京都府 27 九鱗会 茨城県 28 穂波クラブ 福岡県</p> <p>2 { 11-21 } 1 21-17 21-10</p> <p>2 { 21-17 } 0 21-19</p> <p>2 { 22-20 } 1 19-21 22-20</p> | |

※2023年度（公財）日本バレーボール協会選考シードチーム順位

- 第1シード 東女体クラブ 東京都
- 第2シード C K C L U B 奈良県
- 第3シード 所沢若松クラブ 埼玉県
- 第4シード 岡山クラブ 岡山県
- 第5シード S E S S I O N 福岡県

2023年度 全日本9人制バレーボールクラブカップ女子選手権大会

(42nd ジャパンクラブカップ)

決勝トーナメント戦 結果

(会場) 福岡市総合体育館 メインアリーナ A・B・C・Dコート
福岡市総合体育館 サブアリーナ E・Fコート

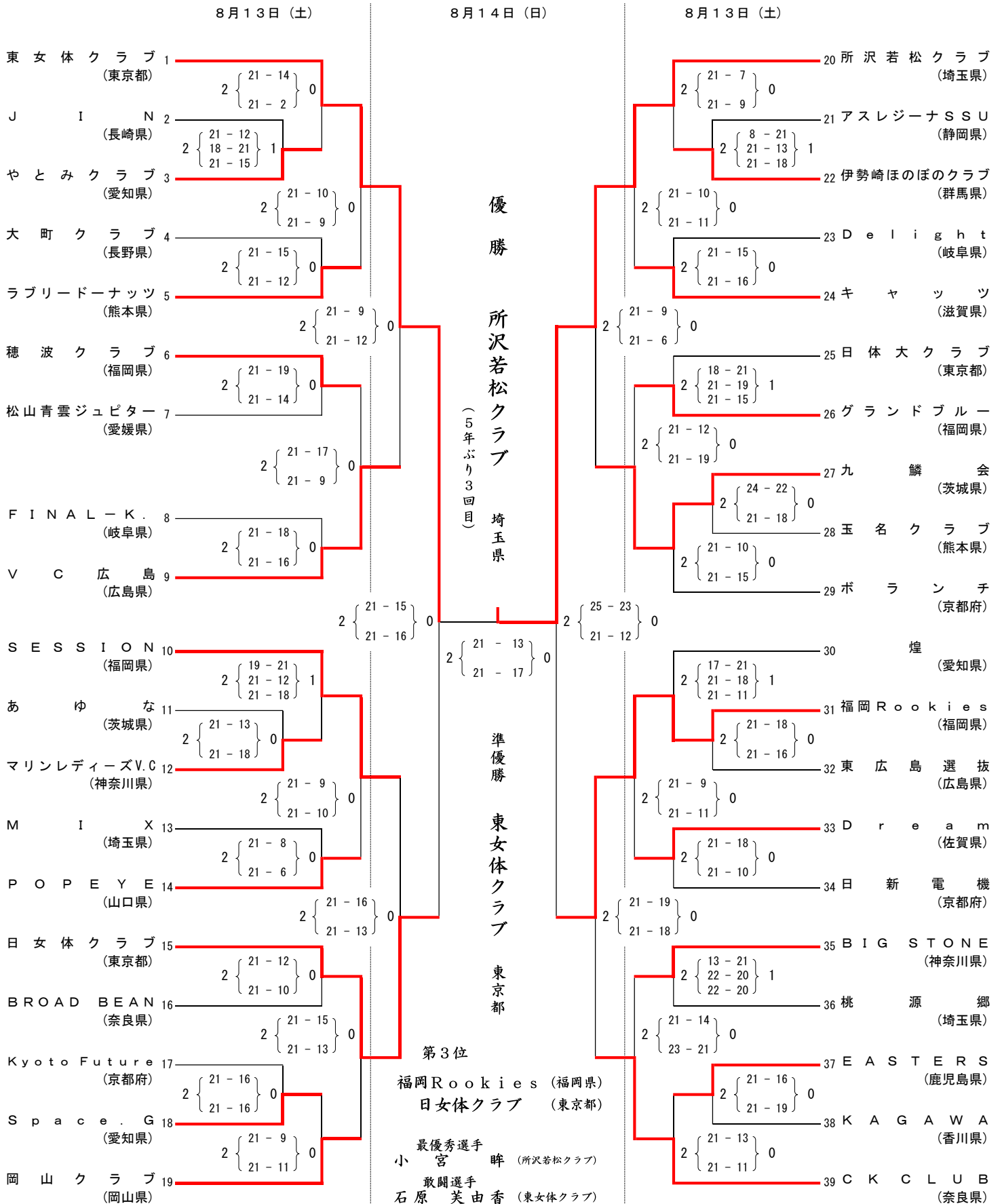

第20回東海9人制クラブバレーボール男子選手権大会出場決定戦

2023年10月8日
静岡市蒲原体育館

| 試合 | チーム | セット | チーム |
|----|-------|-------|-------|
| 1 | 群雄会 | 2 - 0 | 鮎沢クラブ |
| 2 | 静岡クラブ | 2 - 0 | 鮎沢クラブ |
| 3 | 群雄会 | 2 - 0 | 静岡クラブ |

第1位 群雄会

第2位 静岡クラブ

第3位 鮎沢クラブ

| | 群雄会 | 静岡クラブ | 鮎沢クラブ | 勝 | 負 | セット | | セット率 | ポイント | | ポイント率 | 順位 |
|-------|--|--|--|---|---|-----|---|------|------|----|-------|----|
| | | | | | | 得 | 失 | | 得 | 失 | | |
| 群雄会 | / | 2 $\left(\begin{array}{l} 21 - 11 \\ 21 - 14 \end{array} \right)$ 0 | 2 $\left(\begin{array}{l} 21 - 15 \\ 21 - 17 \end{array} \right)$ 0 | 2 | 0 | 4 | 0 | 9.99 | 84 | 57 | 1.47 | 1 |
| 静岡クラブ | 0 $\left(\begin{array}{l} 11 - 21 \\ 14 - 21 \end{array} \right)$ 2 | / | 2 $\left(\begin{array}{l} 21 - 15 \\ 21 - 14 \end{array} \right)$ 0 | 1 | 1 | 2 | 2 | 1.00 | 67 | 71 | 0.94 | 2 |
| 鮎沢クラブ | 0 $\left(\begin{array}{l} 15 - 21 \\ 17 - 21 \end{array} \right)$ 2 | 0 $\left(\begin{array}{l} 15 - 21 \\ 14 - 21 \end{array} \right)$ 2 | / | 0 | 2 | 0 | 4 | 0.00 | 61 | 84 | 0.73 | 3 |

群雄会は12月3日（日）三重県津市サオリーナで行われる第20回東海6人制・9人制クラブバレーボール男女選手権大会の9人制男子へ静岡県代表として出場する。

2023年度 第20回 東海6・9人制クラブバレーボール男女選手権大会

[期 日] 令和5年12月3日(日)
 [会 場] 津市産業スポーツセンター サオリーナ(メインアリーナ)

[大会組合せ]

【6人制男子】

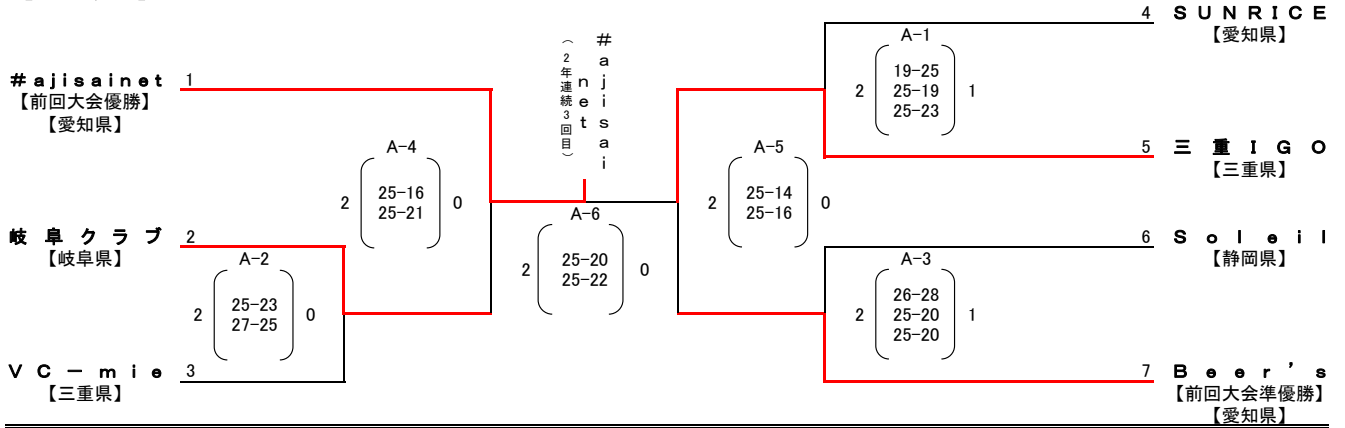

【6人制女子】

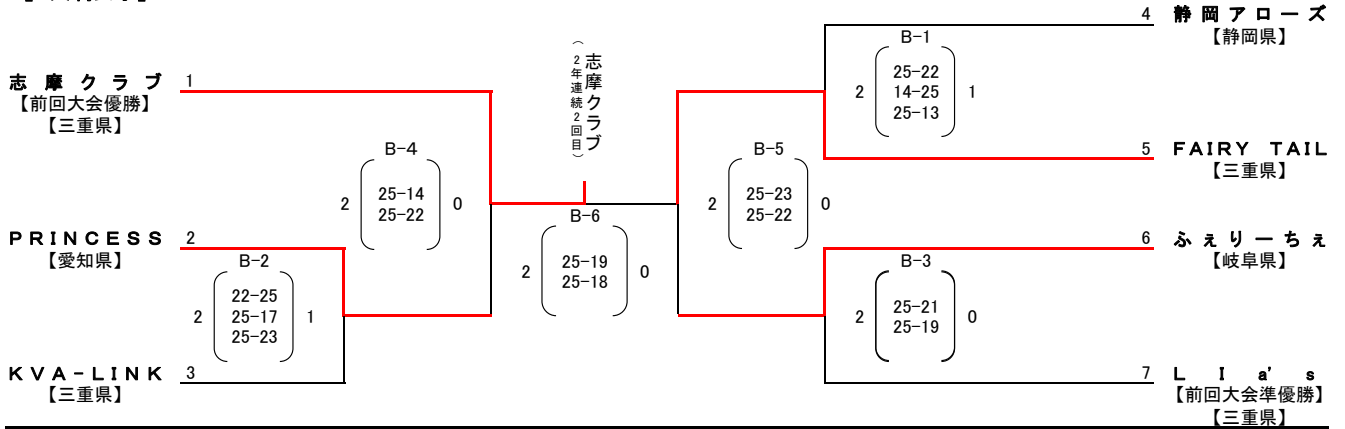

【9人制男子】

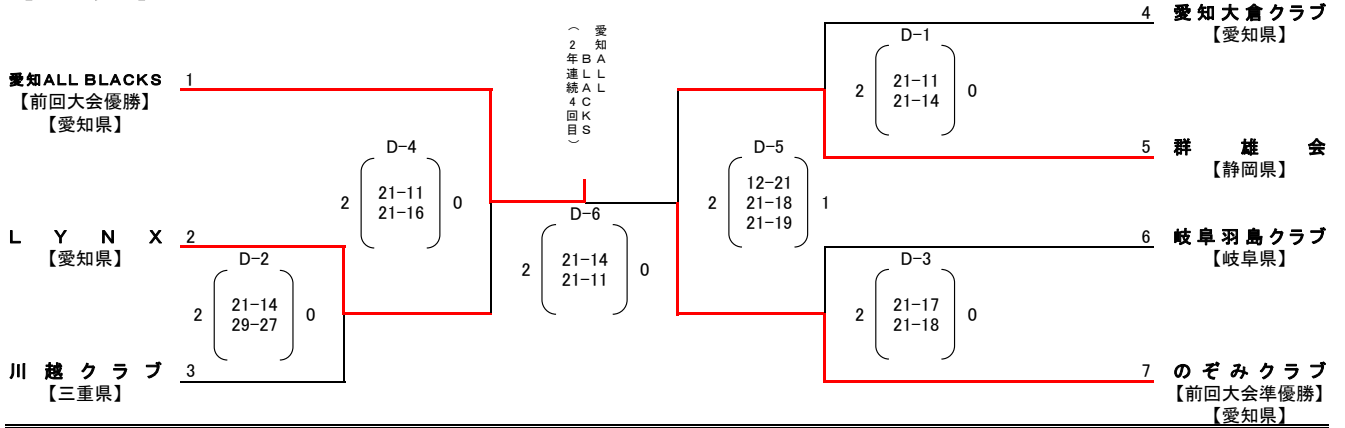

【9人制女子】

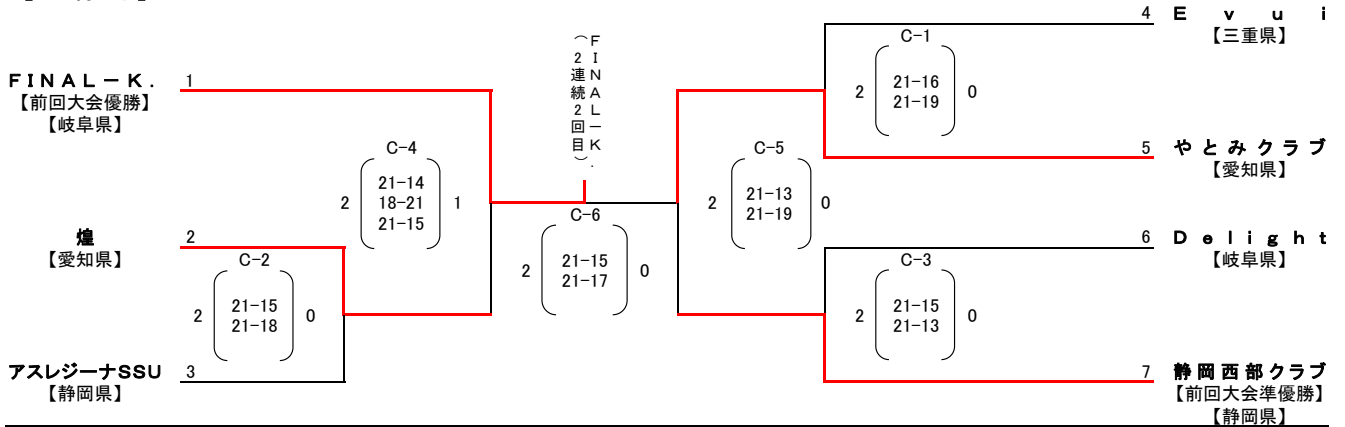

日本スポーツマスターズ2023

男子・女子静岡県予選大会結果

【男子】

【日時】 6月25日(日)
【場所】 特種東海製紙体育館

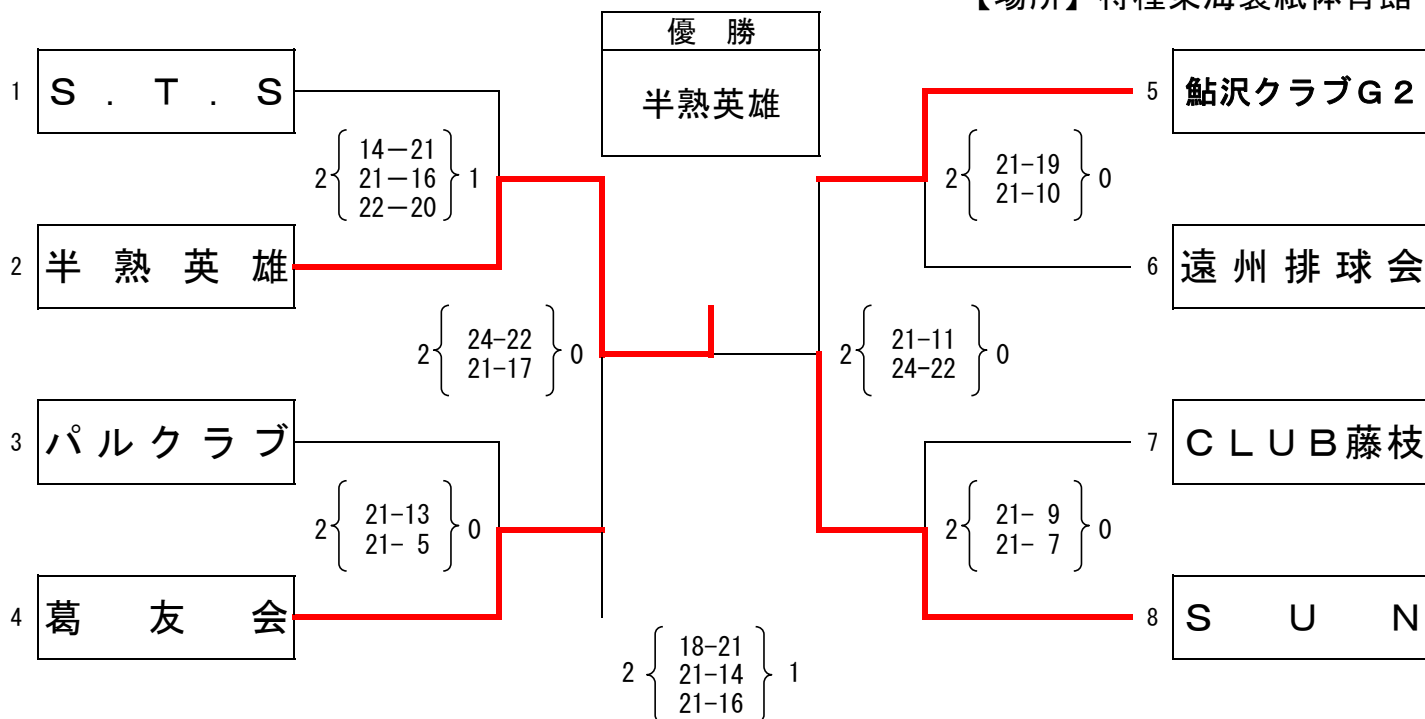

【女子】

【日時】 6月25日(日)
【場所】 焼津市体育館

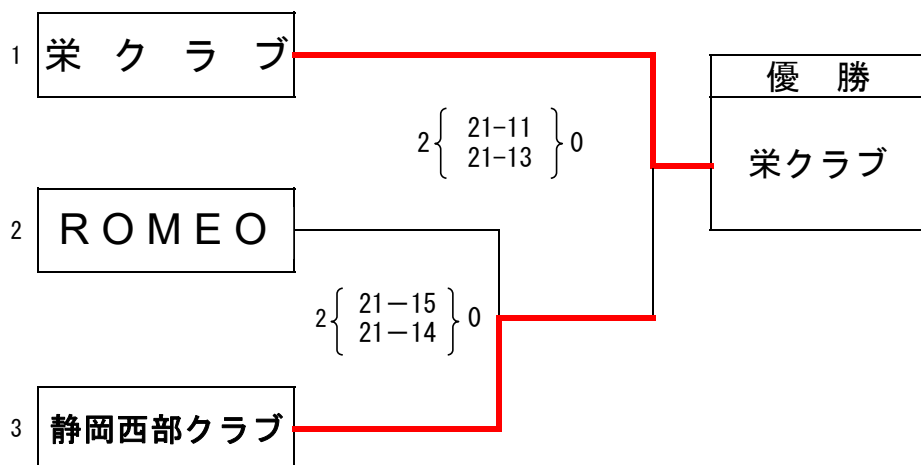

日本スポーツマスターズ2023福井大会バレーボール競技 【予選グループ戦】結果表（男子）

期 日：令和5年9月16日(土)

会 場：福井県営体育館メインアリーナ(A・B・C・Dコート) 鯖江市総合体育館(E・Fコート)

| | | | |
|-----|--|------|--|
| 第1組 | <p>1 F E S T (鹿児島)</p> <p>A1 2 $\begin{cases} 21 - 15 \\ 21 - 18 \end{cases}$ 0</p> <p>2 半 熟 英 雄 (静岡)</p> <p>A2 2 $\begin{cases} 21 - 18 \\ 21 - 19 \end{cases}$ 0</p> <p>3 岡 山 ク ラ ブ (岡山)</p> <p>A3 2 $\begin{cases} 21 - 16 \\ 21 - 9 \end{cases}$ 0 A5</p> <p>4 G R E B E S (滋賀)</p> | 第7組 | <p>25 H I S A E D A (愛媛)</p> <p>D1 2 $\begin{cases} 17 - 21 \\ 21 - 13 \\ 22 - 20 \end{cases}$ 1</p> <p>26 ユ ナ イ テ ッ ド 和 歌 山 (和歌山)</p> <p>D2 2 $\begin{cases} 21 - 12 \\ 21 - 12 \end{cases}$ 0</p> <p>27 P A R A D I S E (大阪)</p> <p>D3 2 $\begin{cases} 21 - 16 \\ 9 - 21 \\ 22 - 20 \end{cases}$ 1 D5</p> <p>28 金 沢 遊 球 会 (石川)</p> |
| 第2組 | <p>5 別 府 ク ラ ブ S (大分)</p> <p>A3 2 $\begin{cases} 21 - 19 \\ 21 - 17 \end{cases}$ 0</p> <p>6 男 塾 (滋賀)</p> <p>A4 2 $\begin{cases} 21 - 15 \\ 21 - 11 \end{cases}$ 0</p> <p>7 山 形 県 マ ス タ ー ズ ク ラ ブ (山形)</p> <p>A5 2 $\begin{cases} 21 - 17 \\ 21 - 10 \end{cases}$ 0 A6</p> <p>8 高 知 ク ラ ブ (高知)</p> | 第8組 | <p>29 a o z o r a (神奈川)</p> <p>D3 2 $\begin{cases} 21 - 14 \\ 21 - 14 \end{cases}$ 0</p> <p>30 大 村 ク ラ ブ (長崎)</p> <p>D4 2 $\begin{cases} 21 - 18 \\ 22 - 20 \end{cases}$ 0</p> <p>31 香 川 ク ラ ブ (香川)</p> <p>D5 2 $\begin{cases} 18 - 21 \\ 21 - 15 \\ 21 - 18 \end{cases}$ 1 D6</p> <p>32 O K A Y A . (長野)</p> |
| 第3組 | <p>9 鳥 取 マ ス タ ー ズ (鳥取)</p> <p>B1 2 $\begin{cases} 13 - 21 \\ 21 - 19 \\ 21 - 7 \end{cases}$ 1</p> <p>10 フ ィ フ テ ィ ー ズ (岐阜)</p> <p>B2 2 $\begin{cases} 21 - 17 \\ 21 - 12 \end{cases}$ 0</p> <p>11 埼 玉 B U L L S (埼玉)</p> <p>B3 2 $\begin{cases} 16 - 21 \\ 21 - 18 \\ 21 - 17 \end{cases}$ 1 B5</p> <p>12 巖 き た か み (岩手)</p> | 第9組 | <p>33 ミ ツ 葉 ク ラ ブ (新潟)</p> <p>E1 2 $\begin{cases} 21 - 16 \\ 21 - 10 \end{cases}$ 0</p> <p>34 三 重 選 抜 S p e c i a l (三重)</p> <p>E2 2 $\begin{cases} 21 - 16 \\ 21 - 17 \end{cases}$ 0</p> <p>35 常 澄 ク ラ ブ (茨城)</p> <p>E3 2 $\begin{cases} 21 - 13 \\ 21 - 12 \end{cases}$ 0 E5</p> <p>36 多 々 良 ク ラ ブ G G (福岡)</p> |
| 第4組 | <p>13 S V C (福井)</p> <p>B3 2 $\begin{cases} 21 - 11 \\ 21 - 19 \end{cases}$ 0</p> <p>14 や ま と (奈良)</p> <p>B4 2 $\begin{cases} 21 - 10 \\ 21 - 9 \end{cases}$ 0</p> <p>15 東 京 実 連 (東京)</p> <p>B5 2 $\begin{cases} 21 - 9 \\ 21 - 11 \end{cases}$ 0 B6</p> <p>16 N . I . M (福島)</p> | 第10組 | <p>37 金 八 ク ラ ブ (北海道)</p> <p>E3 2 $\begin{cases} 21 - 10 \\ 21 - 16 \end{cases}$ 0</p> <p>38 や ま な し (山梨)</p> <p>E4 2 $\begin{cases} 21 - 17 \\ 21 - 11 \end{cases}$ 0</p> <p>39 加 古 川 達 磨 会 (兵庫)</p> <p>E5 2 $\begin{cases} 21 - 15 \\ 23 - 21 \end{cases}$ 0 E6</p> <p>40 Y O K O T E J A N G O (秋田)</p> |
| 第5組 | <p>17 海 響 俱 楽 部 (山口)</p> <p>C1 2 $\begin{cases} 22 - 20 \\ 21 - 12 \end{cases}$ 0</p> <p>18 く ま モ ン ズ (熊本)</p> <p>C2 2 $\begin{cases} 21 - 18 \\ 21 - 13 \end{cases}$ 0</p> <p>19 愛 知 ク ラ ブ (愛知)</p> <p>C3 2 $\begin{cases} 21 - 11 \\ 21 - 13 \end{cases}$ 0 C5</p> <p>20 J J 千 葉 (千葉)</p> | 第11組 | <p>41 京 都 マ ス タ ー ズ (京都)</p> <p>F1 2 $\begin{cases} 21 - 9 \\ 21 - 11 \end{cases}$ 0</p> <p>42 徳 島 S V C (徳島)</p> <p>F2 2 $\begin{cases} 21 - 6 \\ 19 - 21 \\ 21 - 14 \end{cases}$ 1</p> <p>43 リ ユ ー せ き マ ス タ ー ズ (沖縄)</p> <p>F3 2 $\begin{cases} 21 - 19 \\ 22 - 20 \end{cases}$ 0 F5</p> <p>44 H . R . A (広島)</p> |
| 第6組 | <p>21 紫 龍 (群馬)</p> <p>C3 2 $\begin{cases} 21 - 14 \\ 21 - 13 \end{cases}$ 0</p> <p>22 常 丞 会 (島根)</p> <p>C4 2 $\begin{cases} 21 - 12 \\ 21 - 10 \end{cases}$ 0</p> <p>23 関 西 電 力 高 浜 (福井)</p> <p>C5 2 $\begin{cases} 21 - 18 \\ 21 - 10 \end{cases}$ 0 C6</p> <p>24 古 川 ク ラ ブ (宮城)</p> | 第12組 | <p>45 広 島 俱 楽 部 (広島)</p> <p>F3 2 $\begin{cases} 21 - 18 \\ 9 - 21 \\ 21 - 19 \end{cases}$ 1</p> <p>46 S U N (静岡)</p> <p>F4 2 $\begin{cases} 21 - 14 \\ 21 - 17 \end{cases}$ 0</p> <p>47 G G S A G A (佐賀)</p> <p>F5 2 $\begin{cases} 21 - 12 \\ 21 - 11 \end{cases}$ 0 F6</p> <p>48 倉 上 組 (埼玉)</p> |

日本スポーツマスターズ2023福井大会バレーボール競技【男子】

決勝トーナメント戦 結果表 男子

令和5年9月17日(日)~19日(火)

会場：福井県営体育館メインアリーナ(A・B・C・Dコート)

| | 令和5年9月 | 17日(日) | 18日(月) | 19日(火) | 18日(月) | 17日(日) | |
|--------------------------|-------------------------------|-----------------------|-----------------------|----------------|-------------------------------|-------------------------------|----------------------------|
| りゅうせきマスターズ 1 (沖縄) | | 2 { 21-17 / 21-10 } 0 | A5 | | | 2 { 22-20 / 21-18 } 0 | 19 S V C (福井) |
| 倉上組 2 (埼玉) | 2 { 21-18 / 21-11 } 0 | A1 | 2 { 21-15 / 21-13 } 0 | A1 | | 2 { 25-23 / 21-14 } 0 | 20 常 丞 会 (島根) |
| 愛知クラブ 3 (愛知) | | | | | B4 | | 21 広島倶楽部 (広島) |
| 男塾 4 (滋賀) | 2 { 21-14 / 21-15 } 0 | A2 | | | 2 { 21-17 / 21-15 } 0 | | 22 G R E B E S (滋賀) |
| 加古川達磨会 5 (兵庫) | | | 2 { 21-19 / 21-16 } 0 | A5 | B6 | 2 { 21-15 / 21-17 } 0 | 23 常 澄 クラ ブ (茨城) |
| 関西電力高浜 6 (福井) | 2 { 21-13 / 22-20 } 0 | A3 | | | 2 { 21-23 / 21-16 / 21-15 } 1 | | 24 埼玉 B U L L S (埼玉) |
| PARADISE 7 (大阪) | | 2 { 21-15 / 21-10 } 0 | A2 | 優勝 多々良クラブGG | | 2 { 21-18 / 21-17 } 0 | 25 a o z o r a (神奈川) |
| くまモンず 8 (熊本) | 2 { 21-16 / 21-19 } 0 | A4 | | 初優勝 | B3 | 2 { 21-15 / 22-20 } 0 | 26 山形県マスターズクラ ブ (山形) |
| 三重選抜Special 9 (三重) | | | 2 { 25-23 / 21-16 } 0 | A1 | | 2 { 23-21 / 21-18 } 0 | 27 大 村 クラ ブ (長崎) |
| 巖きたかみ 10 (岩手) | 2 { 21-19 / 21-13 } 0 | D4 | | A3 | A2 | 2 { 21-17 / 21-16 } 1 | 28 YOKOTE JANGO (秋田) |
| F E S T 11 (鹿児島) | | 2 { 19-21 / 21-15 } 1 | A3 | 準備勝 常澄クラブ | | 2 { 21-12 / 21-12 } 0 | 29 海 響 倶 楽 部 (山口) |
| 徳島SVC 12 (徳島) | 2 { 21-12 / 19-21 / 21-17 } 1 | D3 | | | B2 | 2 { 15-21 / 21-12 / 22-20 } 1 | 30 S U N (静岡) |
| 別府クラブs 13 (大分) | | 2 { 21-8 / 21-15 } 0 | A6 | | B5 | 2 { 21-14 / 21-15 } 0 | 31 京 都 マ ス タ ー ス (京都) |
| H I S A E D A 14 (愛媛) | 2 { 21-17 / 21-18 } 0 | D2 | | | | 2 { 21-11 / 22-20 } 0 | 32 や ま な し (山梨) |
| 金沢遊球会 15 (石川) | | | 2 { 21-19 / 21-9 } 0 | A4 | B1 | 2 { 21-11 / 17-21 / 21-17 } 1 | 33 鳥 取 マ ス タ ー ス (鳥取) |
| 多々良クラブGG 16 (福岡) | 2 { 21-11 / 24-22 } 0 | D1 | | | | 2 { 21-11 / 23-21 } 0 | 34 紫 龍 (群馬) |
| 東京実連 17 (東京) | 2 { 21-16 / 21-17 } 0 | D5 | | | | 2 { 21-9 / 19-21 / 22-20 } 1 | 35 O K A Y A . (長野) |
| 半熟英雄 18 (静岡) | | | | | | | 36 や ま と (奈良) |

日本スポーツマスターズ2023福井大会バレーボール競技 【予選グループ戦】結果表（女子）

期 日:令和5年9月16日(土)

会 場:越前市アイシンスポーツアリーナ(G・H・I・Jコート)

| | | | | | |
|-----|-------------------------|---|-----|---------------------------------|---|
| 第1組 | 1 H U S H (千葉) | $2 \begin{Bmatrix} 21-18 \\ 17-21 \\ 21-17 \end{Bmatrix} 1$ | 第5組 | 17 T E N R I D r e a m (奈良) | $2 \begin{Bmatrix} 21-19 \\ 21-16 \end{Bmatrix} 0$ |
| | 2 パ ナ ソ ニ ッ ク 大 阪 (大阪) | $2 \begin{Bmatrix} 21-8 \\ 21-9 \end{Bmatrix} 0$ G5 | | 18 W E S T (埼玉) | $2 \begin{Bmatrix} 22-20 \\ 21-15 \end{Bmatrix} 0$ I5 |
| 第2組 | 3 ビ リ ー ブ (北海道) | $2 \begin{Bmatrix} 21-11 \\ 18-21 \\ 21-7 \end{Bmatrix} 1$ | 第6組 | 19 F U K U I (福井) | $2 \begin{Bmatrix} 22-20 \\ 21-18 \end{Bmatrix} 0$ |
| | 4 静 岡 西 部 ク ラ ブ (静岡) | | | 20 S p h e r e (鳥取) | |
| 第3組 | 5 大 喜 産 業 (沖縄) | $2 \begin{Bmatrix} 21-6 \\ 21-9 \end{Bmatrix} 0$ | 第7組 | 21 岡 山 ク ラ ブ (岡山) | $2 \begin{Bmatrix} 19-21 \\ 21-13 \\ 21-13 \end{Bmatrix} 1$ |
| | 6 フ ァ イ ン ズ (東京) | $2 \begin{Bmatrix} 21-17 \\ 21-8 \end{Bmatrix} 0$ G6 | | 22 C A S A (茨城) | $2 \begin{Bmatrix} 21-4 \\ 21-5 \end{Bmatrix} 0$ I6 |
| 第4組 | 7 栄 ク ラ ブ (静岡) | $2 \begin{Bmatrix} 21-8 \\ 21-5 \end{Bmatrix} 0$ | 第8組 | 23 L a u g h (滋賀) | $2 \begin{Bmatrix} 21-2 \\ 21-3 \end{Bmatrix} 0$ |
| | 8 S M A S H (神奈川) | | | 24 N o . p a i j e a n n e (新潟) | |
| 第1組 | 9 青 年 藤 沢 (神奈川) | $2 \begin{Bmatrix} 21-10 \\ 21-13 \end{Bmatrix} 0$ | 第5組 | 25 T M V C (長野) | $2 \begin{Bmatrix} 21-4 \\ 21-4 \end{Bmatrix} 0$ |
| | 10 金 沢 フ レ ン ズ (石川) | $2 \begin{Bmatrix} 21-3 \\ 21-9 \end{Bmatrix} 0$ H5 | | 26 M A X (滋賀) | $2 \begin{Bmatrix} 21-8 \\ 21-7 \end{Bmatrix} 0$ J5 |
| 第2組 | 11 韓 国 (韓国) | $2 \begin{Bmatrix} 21-16 \\ 21-13 \end{Bmatrix} 0$ | 第6組 | 27 K A Y U R A (岐阜) | $2 \begin{Bmatrix} 21-15 \\ 21-17 \end{Bmatrix} 0$ |
| | 12 B a c c a r a t (岐阜) | | | 28 L O K A H I (東京) | |
| 第3組 | 13 津 山 ク ラ ブ (岡山) | $2 \begin{Bmatrix} 21-17 \\ 21-12 \end{Bmatrix} 0$ | 第7組 | 29 日 新 電 機 (京都) | $2 \begin{Bmatrix} 14-21 \\ 21-13 \\ 23-21 \end{Bmatrix} 1$ |
| | 14 ま ほ ろ ば ☆ 群 馬 (群馬) | $2 \begin{Bmatrix} 21-10 \\ 21-13 \end{Bmatrix} 0$ H6 | | 30 A m b i t i o u s (広島) | $2 \begin{Bmatrix} 21-16 \\ 6-21 \\ 21-18 \end{Bmatrix} 1$ J6 |
| 第4組 | 15 岡 崎 球 友 会 (愛知) | $2 \begin{Bmatrix} 21-19 \\ 21-15 \end{Bmatrix} 0$ | 第8組 | 31 M I X (埼玉) | $2 \begin{Bmatrix} 12-21 \\ 21-15 \\ 21-19 \end{Bmatrix} 1$ |
| | 16 の じ ぎ く (兵庫) | | | 32 B r a v e A n g e l s (富山) | |

日本スポーツマスターズ2023福井大会バレーボール競技【女子】 決勝トーナメント戦 結果表 女子

会場：17日 越前市アイシンスポーツアリーナ(G・H・I・Jコート)、18・19日 福井県営体育館(Dコート)

令和5年9月17日(日)~19日(火)

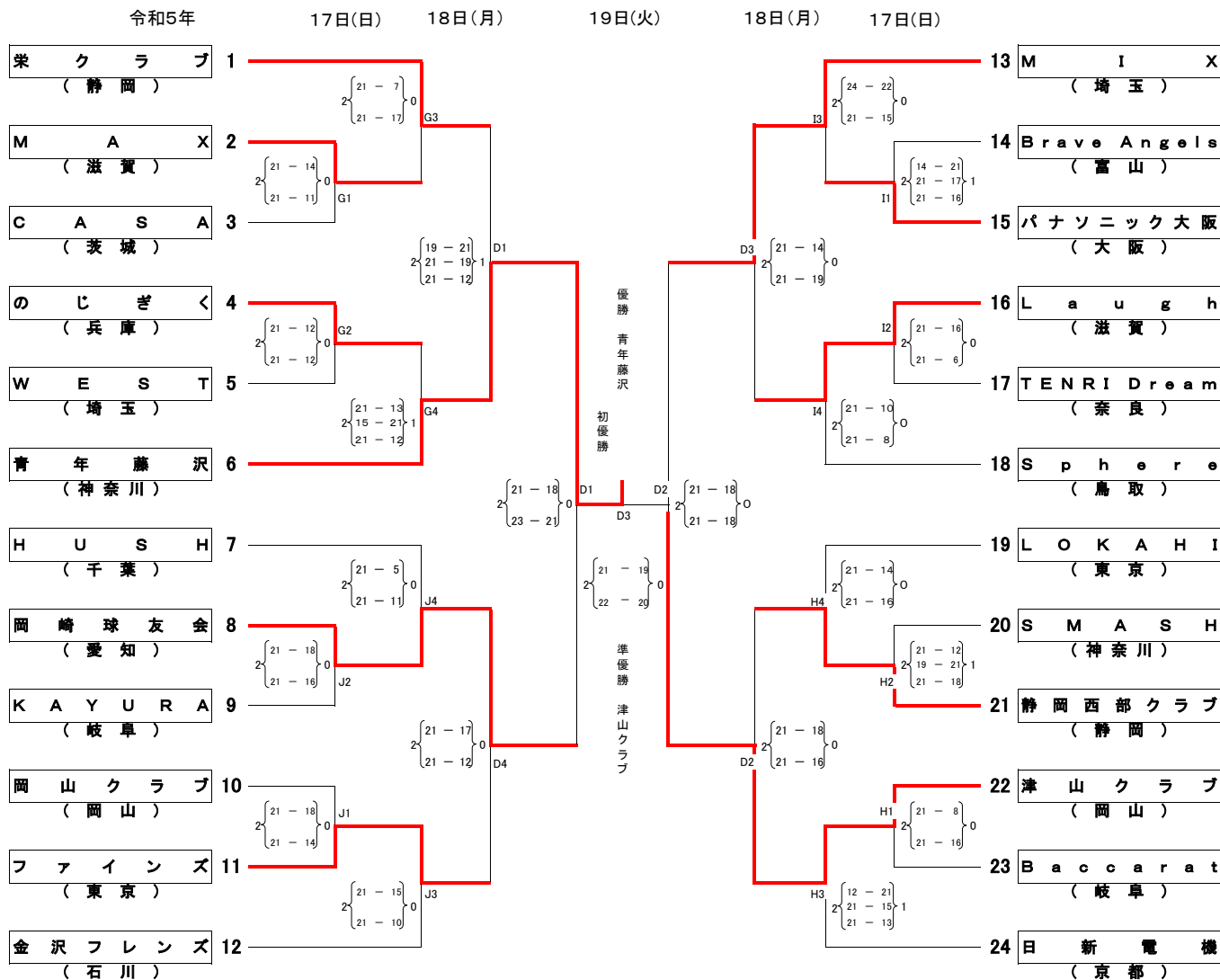

第23回静岡県クラブバレーボール連盟会長杯9人制女子の部

2023年11月19日
藤枝市岡部体育館

【 Aグループ 】

| | |
|---|---------|
| 1 | 栄クラブ |
| 2 | Earnest |
| 3 | CLUB藤枝 |
| 4 | 大平クラブ |

| | 栄クラブ | Earnest | CLUB藤枝 | 大平クラブ | 勝 | 負 | セット | | セット率 | ポイント | | ポイント率 | 順位 |
|---------|---|---|---|---|---|---|-----|---|------|------|-----|-------|----|
| | | | | | | | 得 | 失 | | 得 | 失 | | |
| 栄クラブ | | 2 $\begin{pmatrix} 21 & - & 12 \\ 21 & - & 11 \\ - & - & - \end{pmatrix}$ 0 | $\begin{pmatrix} - \\ - \\ - \end{pmatrix}$ | 2 $\begin{pmatrix} 21 & - & 6 \\ 21 & - & 10 \\ - & - & - \end{pmatrix}$ 0 | 2 | 0 | 4 | 0 | 9.99 | 84 | 39 | 2.15 | 1 |
| Earnest | 0 $\begin{pmatrix} 12 & - & 21 \\ 11 & - & 21 \\ 0 & - & 0 \end{pmatrix}$ 2 | | 0 $\begin{pmatrix} 13 & - & 21 \\ 18 & - & 21 \\ - & - & - \end{pmatrix}$ 2 | $\begin{pmatrix} - \\ - \\ - \end{pmatrix}$ | 0 | 2 | 0 | 4 | 0.00 | 54 | 84 | 0.64 | 4 |
| CLUB藤枝 | $\begin{pmatrix} 0 & - & 0 \\ 0 & - & 0 \\ 0 & - & 0 \end{pmatrix}$ | 2 $\begin{pmatrix} 21 & - & 13 \\ 21 & - & 18 \\ 0 & - & 0 \end{pmatrix}$ 0 | | 2 $\begin{pmatrix} 18 & - & 21 \\ 21 & - & 19 \\ 21 & - & 14 \end{pmatrix}$ 1 | 2 | 0 | 4 | 1 | 4.00 | 102 | 85 | 1.20 | 2 |
| 大平クラブ | 0 $\begin{pmatrix} 6 & - & 21 \\ 10 & - & 21 \\ 0 & - & 0 \end{pmatrix}$ 2 | $\begin{pmatrix} 0 & - & 0 \\ 0 & - & 0 \\ 0 & - & 0 \end{pmatrix}$ | 1 $\begin{pmatrix} 21 & - & 18 \\ 19 & - & 21 \\ 14 & - & 21 \end{pmatrix}$ 2 | | 0 | 2 | 1 | 4 | 0.25 | 70 | 102 | 0.69 | 3 |

【 Bグループ 】

| | |
|---|-----------|
| 1 | アスレジーナSSU |
| 2 | 晴守空 (バモス) |
| 3 | team「M」 |

| | アスレジーナSSU | 晴守空 (バモス) | team「M」 | 勝 | 負 | セット | | セット率 | ポイント | | ポイント率 | 順位 |
|-----------|---|---|---|---|---|-----|---|------|------|----|-------|----|
| | | | | | | 得 | 失 | | 得 | 失 | | |
| アスレジーナSSU | | 2 $\begin{pmatrix} 21 & - & 15 \\ 21 & - & 16 \\ - & - & - \end{pmatrix}$ 0 | 2 $\begin{pmatrix} 21 & - & 13 \\ 21 & - & 10 \\ - & - & - \end{pmatrix}$ 0 | 2 | 0 | 4 | 0 | 9.99 | 84 | 54 | 1.56 | 1 |
| 晴守空 (バモス) | 0 $\begin{pmatrix} 15 & - & 21 \\ 16 & - & 21 \\ 0 & - & 0 \end{pmatrix}$ 2 | | 2 $\begin{pmatrix} 21 & - & 15 \\ 21 & - & 17 \\ - & - & - \end{pmatrix}$ 0 | 1 | 1 | 2 | 2 | 1.00 | 73 | 74 | 0.99 | 2 |
| team「M」 | 0 $\begin{pmatrix} 13 & - & 21 \\ 10 & - & 21 \\ 0 & - & 0 \end{pmatrix}$ 2 | 0 $\begin{pmatrix} 15 & - & 21 \\ 17 & - & 21 \\ 0 & - & 0 \end{pmatrix}$ 2 | | 0 | 2 | 0 | 4 | 0.00 | 55 | 84 | 0.65 | 3 |

決勝戦 【 Aコート 】

| | | |
|------|--|-----------|
| 栄クラブ | $\begin{pmatrix} 18 & - & 21 \\ 21 & - & 7 \\ 21 & - & 17 \end{pmatrix}$ | アスレジーナSSU |
|------|--|-----------|

優勝 栄クラブ

3位決定戦 【 Bコート 】

| | | |
|--------|---|-----|
| CLUB藤枝 | $\begin{pmatrix} 15 & - & 21 \\ 21 & - & 11 \\ 21 & - & 15 \end{pmatrix}$ | 晴守空 |
|--------|---|-----|

準優勝 アスレジーナSSU

第三位 CLUB藤枝

令和5年度静岡県クラブ選手権大会・結果

2024年3月3日
このはなアリーナ

【6人制男子】

| 試合順 | チーム | セット | 点数 | セット | チーム | 補助役員 |
|-----|------------|-----|-------------------------|-----|------|---------|
| 1 | OTONAフィールズ | 2 | 25-17 20-25 26-24 | 1 | BALZ | 9人制2チーム |

【9人制男子】

| 試合順 | チーム | セット | 点数 | セット | チーム | 補助役員 |
|-----|-------|-----|----------------|-----|-------|---------|
| 2 | 静岡クラブ | 0 | 16-21 18-21 | 2 | 鮎沢クラブ | 6人制2チーム |

【9人制女子】

Aグループ（Bコート）

| 試合順 | チーム | セット | 点数 | セット | チーム | 補助役員 |
|-----|---------------------|-----|----------------|-----|------------------------|---------|
| 1 | 栄クラブ | 2 | 21-11 21-7 | 0 | 晴守空 | CLUB藤枝 |
| 2 | CLUB藤枝 | 2 | 21-15 21-11 | 0 | 晴守空 | 栄クラブ |
| 3 | 栄クラブ | 2 | 21-17 21-5 | 0 | CLUB藤枝 | 晴守空 |
| 4 | CULB藤枝 (Aグループ2位) | 0 | 20-22 19-21 | 2 | 南部会 (Bグループ2位) | Aグループ1位 |
| 5 | 栄クラブ (Aグループ1位) | 0 | 19-21 17-21 | 2 | アスレジーナSSU (Bグループ1位) | 残り4チーム |

Bグループ（Cコート）

| 試合順 | チーム | セット | 点数 | セット | チーム | 補助役員 |
|-----|------------------|-----|-------------------------|-----|----------------------|-----------|
| 1 | アスレジーナSSU | 2 | 21-14 21-10 | 0 | 南部会 | 静岡西部クラブ |
| 2 | 静岡西部クラブ | 1 | 21-18 17-21 19-21 | 2 | 南部会 | アスレジーナSSU |
| 3 | アスレジーナSSU | 2 | 21-17 21-17 | 0 | 静岡西部クラブ | 南部会 |
| 4 | 晴守空 (Aグループ3位) | 0 | 18-21 16-21 | 2 | 静岡西部クラブ (Bグループ3位) | Bグループ1位 |

優勝 アスレジーナSSU 準優勝 栄クラブ 第三位 南部会

ママさん部

- 第27回 静岡県ママさんバレーボールバボちゃんいそじ大会
- 第26回 静岡県ママさんバレーボールことぶき親睦大会
- 第5回 静岡県ママさんバレーボールバボちゃんおふく大会
 - 第8回全国ママさんバレーボールおふく大会
- 七まるバボちゃん2023バレーボール大会
- 第27回 静岡県ママさんバレーボールバボちゃんことぶき大会
- 第5回アーチカップ
- 第11回 静岡県ママさんバレーボール交流いそじ大会
- 第54回全国ママさんバレーボール大会静岡県予選
 - 第54回全国ママさんバレーボール大会
- 第47回静岡県ママさんバレーボール大会地区予選
 - 第47回静岡県ママさんバレーボール大会
- 第50回東海ママさんバレーボール大会静岡県予選
 - 第50回東海ママさんバレーボール大会
- 第31回東海ママさんバレーボールいそじ大会静岡県予選
 - 第31回東海ママさんバレーボールいそじ大会
- 第13回~~愛・チャンピオンズリーグ~~静岡県予選 ※静岡県予選は中止
 - 第13回愛・チャンピオンズリーグ(旧冬季大会) ※全国大会は県内よりメンバーを募り出場
- 第35回全国ママさんバレーボールいそじ大会静岡県予選
 - 第35回全国ママさんバレーボールいそじ大会
- 第49回静岡県ママさんバレーボール選手権大会
- 静岡県ママさんバレーボール優勝大会
- 第6回 東海ママさんバレーボール ウィンターCup
- 第4回 静岡県ママさんバレーボールおふく親睦大会
- 第26回東海ママさんバレーボールことぶき大会
- 第3回 静岡県ママさんバレーボールことぶき交流大会
- 第28回全国ママさんバレーボールことぶき大会

第27回 静岡県ママさんバレーボールバボちゃんいそじ大会（東部地区）

期 日 令和5年12月2日（土）
 会 場 沼津市立第二小学校

組 合 せ

【Aグループ】

| | | |
|-----------------|--|---|
| w i n - w i n 1 | | |
| | 2 | 0 |
| | $\begin{pmatrix} 21-13 \\ 21-9 \end{pmatrix}$ | |
| T S U B O M I 2 | 2 | 0 |
| | $\begin{pmatrix} 21-11 \\ 21-13 \end{pmatrix}$ | |
| | 2 | 0 |
| | $\begin{pmatrix} 21-17 \\ 21-0 \end{pmatrix}$ | |
| 錦 田 B B 3 | | |

第27回静岡県ママさんバレーボール バボちゃんいそじ大会（中部地区）

期日 令和5年6月3日
会場 ローズアリーナ

Aグループ

Bグループ

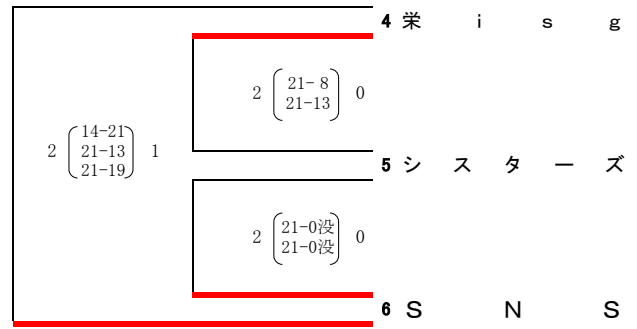
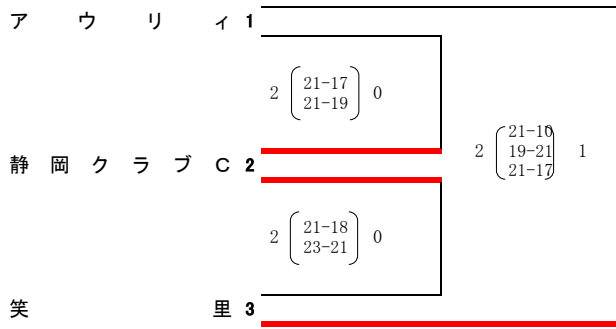

第27回 静岡県ママさんバレーボールバボちゃんいそじ大会(西部地区)

期 日 令和5年6月4日(日)

会 場 菊川市民総合体育館

結 果

Aコート

Bコート

| | | | | |
|----------|---|---|---|---|
| プライム・エール | 1 | | | |
| | | 2 | $\begin{pmatrix} 21-12 \\ 21-16 \end{pmatrix}$ | 0 |
| 結 | 2 | | | 2 |
| | | 2 | $\begin{pmatrix} 21-14 \\ 21-18 \end{pmatrix}$ | 0 |
| 浜松なごみ A | 3 | | | 1 |
| | | 2 | $\begin{pmatrix} 21-15 \\ 19-21 \\ 22-20 \end{pmatrix}$ | 1 |

| | | | | |
|--|---|---|---|----------|
| | 4 | | | 曳馬 T N P |
| | | 2 | $\begin{pmatrix} 21-14 \\ 21-16 \end{pmatrix}$ | 0 |
| | 5 | | | プライム・アン |
| | | 2 | $\begin{pmatrix} 21- 3 \\ 21-10 \end{pmatrix}$ | 0 |
| | 6 | | | ポプラーズ A |
| | | 2 | $\begin{pmatrix} 21-15 \\ 15-21 \\ 21-16 \end{pmatrix}$ | 1 |

令和5年度 静岡県ママさんバレーボールことぶき親睦大会(東ブロック)

期 日 令和5年5月13日(土)
 会 場 三島市立北小学校

結果

【Aグループ】

| | | | |
|---------------|---|--|---|
| K O K O R O 1 | 2 | $\begin{pmatrix} 21-20 \\ 21-4 \end{pmatrix}$ | 0 |
| 飯田シニアA 2 | 2 | $\begin{pmatrix} 21-9 \\ 21-15 \end{pmatrix}$ | 0 |
| コ パ ン 3 | 2 | $\begin{pmatrix} 21-10 \\ 21-11 \end{pmatrix}$ | 0 |
| 沼津クラブ 4 | 2 | $\begin{pmatrix} 21-5 \\ 21-16 \end{pmatrix}$ | 0 |
| 飯田シニアS 5 | 2 | $\begin{pmatrix} 21-7 \\ 21-11 \end{pmatrix}$ | 0 |

【Bグループ】

| | | | |
|------------|---|--|---|
| 飯田シニアC 6 | 2 | $\begin{pmatrix} 21-17 \\ 21-11 \end{pmatrix}$ | 0 |
| かの川クラブ 7 | 2 | $\begin{pmatrix} 21-19 \\ 21-15 \end{pmatrix}$ | 0 |
| ひ ば り 8 | 2 | $\begin{pmatrix} 21-13 \\ 21-14 \end{pmatrix}$ | 0 |
| にしきクラブ 9 | 1 | $\begin{pmatrix} 21-11 \\ 19-21 \end{pmatrix}$ | 1 |
| ひ ば り A 10 | 2 | $\begin{pmatrix} 21-10 \\ 21-15 \end{pmatrix}$ | 0 |

令和5年度 静岡県ママさんバレーボールことぶき親睦大会
 <西ブロック>

期 日 令和5年5月14日(日)
 会 場 アミューズ豊田

結 果

A
 ー
 ー
 ト

| | | | |
|-------|---|---|--|
| 浜松のぞみ | 1 | $2 \begin{pmatrix} 21-9 \\ 21-13 \end{pmatrix} 0$ | $2 \begin{pmatrix} 21-12 \\ 21-17 \end{pmatrix} 0$ |
| 絆 B | 2 | $2 \begin{pmatrix} 21-4 \\ 21-10 \end{pmatrix} 0$ | |
| 和 楽 | 3 | | |

B
 ー
 ー
 ト

| | | | |
|---------|---|--|--|
| ちゃつきり島田 | 4 | $2 \begin{pmatrix} 21-16 \\ 21-14 \end{pmatrix} 0$ | $2 \begin{pmatrix} 21-19 \\ 21-20 \end{pmatrix} 0$ |
| 浜松なごみ | 5 | $2 \begin{pmatrix} 21-17 \\ 21-20 \end{pmatrix} 0$ | |
| だ る ま | 6 | | |

C
 ー
 ー
 ト

| | | | |
|------------|----|--|---|
| 初 倉 | 7 | $2 \begin{pmatrix} 21-16 \\ 21-16 \end{pmatrix} 0$ | $2 \begin{pmatrix} 21-13 \\ 21-2 \end{pmatrix} 0$ |
| ぐ り ~ ん | 8 | $1 \begin{pmatrix} 20-21 \\ 21-10 \end{pmatrix} 1$ | |
| 笑里 t h m | 9 | $2 \begin{pmatrix} 21-11 \\ 21-13 \end{pmatrix} 0$ | |
| 曳馬 T N P + | 10 | | |

令和5年度静岡県ママさんバレーボールバボちゃんおふく大会

期 日 2023年6月16日(金)

会 場 藤 枝 市 民 体 育 館

結 果

| | | | |
|---------------|---|-------|-------|
| 富 士 山 | 1 | | |
| | | 1 | 1 |
| | | 10-21 | 21-9 |
| | | 21-9 | |
| 静 岡 レ イ ン ボ ー | 2 | | 2 |
| | | 2 | 0 |
| | | 21-18 | 21-13 |
| | | 21-13 | |
| 夢 くらぶ | 3 | | 2 |
| | | | 21-13 |
| | | | 21-16 |
| | | | 0 |

| | | | |
|-----------|---|-------|-------|
| 静 岡 ク ラ ブ | 4 | | |
| | | 2 | 0 |
| | | 21-14 | 21-5 |
| | | 21-5 | |
| 飯 田 シ ニ ア | 5 | | 2 |
| | | 2 | 0 |
| | | 21-9 | 21-15 |
| | | 21-15 | |
| せ い ぶ | 6 | | 2 |
| | | | 21-11 |
| | | | 21-15 |
| | | | 0 |

第8回全国ママさんバレーボールおふく大会

親善交流試合 11月21日(火) 結果

福井県営体育館
メインアリーナ(A・B・C・Dコート)
サブアリーナ(E・Fコート)

Aコート

| | | |
|--------------|---|--|
| 朝 飛 (新潟) | $2 \begin{pmatrix} 21 & - & 17 \\ 21 & - & 5 \end{pmatrix} 0$ | $2 \begin{pmatrix} 21 & - & 14 \\ 21 & - & 16 \end{pmatrix} 0$ |
| チャオ倉敷 (岡山) | $1 \begin{pmatrix} 18 & - & 21 \\ 21 & - & 6 \end{pmatrix} 1$ | |
| 久 須 志 (青森) | $1 \begin{pmatrix} 10 & - & 21 \\ 21 & - & 4 \end{pmatrix} 1$ | |
| タンテ・タンテ (岐阜) | $2 \begin{pmatrix} 21 & - & 10 \\ 21 & - & 9 \end{pmatrix} 0$ | |
| サンクラブ (長崎) | | |

Dコート

| | | |
|---------------|--|--|
| 福井あじさい (福井) | $2 \begin{pmatrix} 21 & - & 8 \\ 21 & - & 8 \end{pmatrix} 0$ | $2 \begin{pmatrix} 21 & - & 10 \\ 21 & - & 17 \end{pmatrix} 0$ |
| 東予ファミリー (愛媛) | $2 \begin{pmatrix} 21 & - & 7 \\ 21 & - & 6 \end{pmatrix} 0$ | |
| さいたま (埼玉) | $2 \begin{pmatrix} 21 & - & 6 \\ 21 & - & 12 \end{pmatrix} 0$ | |
| おれんじ和歌山 (和歌山) | $2 \begin{pmatrix} 21 & - & 17 \\ 21 & - & 15 \end{pmatrix} 0$ | |
| 宮崎壮年おふく (宮崎) | | |

Bコート

| | | |
|-------------|--|---|
| と や ま (富山) | $2 \begin{pmatrix} 21 & - & 15 \\ 21 & - & 13 \end{pmatrix} 0$ | $2 \begin{pmatrix} 21 & - & 5 \\ 21 & - & 12 \end{pmatrix} 0$ |
| U V S (京都) | $2 \begin{pmatrix} 21 & - & 14 \\ 21 & - & 14 \end{pmatrix} 0$ | |
| 滝沢南クラブ (岩手) | $1 \begin{pmatrix} 16 & - & 21 \\ 21 & - & 10 \end{pmatrix} 1$ | |
| す ず 華 (三重) | $2 \begin{pmatrix} 21 & - & 19 \\ 21 & - & 12 \end{pmatrix} 0$ | |
| 砂 取 (熊本) | | |

Eコート

| | | |
|---------------|--|--|
| 飯田シニア (静岡) | $2 \begin{pmatrix} 21 & - & 12 \\ 21 & - & 17 \end{pmatrix} 0$ | $1 \begin{pmatrix} 18 & - & 21 \\ 21 & - & 16 \end{pmatrix} 1$ |
| フレッシュバード (高知) | $1 \begin{pmatrix} 18 & - & 21 \\ 21 & - & 12 \end{pmatrix} 1$ | |
| ふじやま (山梨) | $2 \begin{pmatrix} 21 & - & 5 \\ 21 & - & 9 \end{pmatrix} 0$ | |
| 蓮 (大阪) | $2 \begin{pmatrix} 21 & - & 6 \\ 21 & - & 4 \end{pmatrix} 0$ | |
| わかば (鹿児島) | | |

Cコート

| | | |
|---------------|--|--|
| 辰口緑が丘クラブ (石川) | $1 \begin{pmatrix} 20 & - & 21 \\ 21 & - & 10 \end{pmatrix} 1$ | $2 \begin{pmatrix} 21 & - & 16 \\ 21 & - & 14 \end{pmatrix} 0$ |
| さ く ら (徳島) | $2 \begin{pmatrix} 21 & - & 5 \\ 21 & - & 4 \end{pmatrix} 0$ | |
| 美 鈴 (山形) | $1 \begin{pmatrix} 16 & - & 21 \\ 21 & - & 16 \end{pmatrix} 1$ | |
| 滋賀クラブ (滋賀) | $2 \begin{pmatrix} 21 & - & 17 \\ 21 & - & 10 \end{pmatrix} 0$ | |
| ななせアクリー (大分) | $1 \begin{pmatrix} 21 & - & 13 \\ 20 & - & 21 \end{pmatrix} 1$ | |
| グランBB (広島) | | |

Fコート

| | | |
|--------------|--|--|
| 楽 楽 (愛知) | $2 \begin{pmatrix} 21 & - & 14 \\ 21 & - & 17 \end{pmatrix} 0$ | $2 \begin{pmatrix} 21 & - & 18 \\ 21 & - & 16 \end{pmatrix} 0$ |
| 東フラワーズA (福岡) | $2 \begin{pmatrix} 21 & - & 5 \\ 21 & - & 8 \end{pmatrix} 0$ | |
| 須 坂 (長野) | $2 \begin{pmatrix} 21 & - & 4 \\ 21 & - & 5 \end{pmatrix} 0$ | |
| 花みずき (兵庫) | $2 \begin{pmatrix} 21 & - & 12 \\ 21 & - & 7 \end{pmatrix} 0$ | |
| あさかの (福島) | | |

第8回全国ママさんバレーボールおふく大会

親善交流試合 11月22日(水) 結果

福井県営体育館
メインアリーナ(A・B・C・Dコート)
サブアリーナ(E・Fコート)

Aコート

| | | |
|---------------|--|---|
| 東予ファミリー (愛媛) | $1 \begin{pmatrix} 15 & - & 21 \\ 21 & - & 13 \end{pmatrix} 1$ | |
| おれんじ和歌山 (和歌山) | $2 \begin{pmatrix} 21 & - & 13 \\ 21 & - & 16 \end{pmatrix} 0$ | |
| 福井あじさい (福井) | $2 \begin{pmatrix} 21 & - & 7 \\ 21 & - & 12 \end{pmatrix} 0$ | $2 \begin{pmatrix} 21 & - & 9 \\ 21 & - & 18 \end{pmatrix} 0$ |
| さいたま (埼玉) | $2 \begin{pmatrix} 21 & - & 6 \\ 21 & - & 8 \end{pmatrix} 0$ | |
| 宮崎壮年おふく (宮崎) | | |

Dコート

| | | |
|--------------|--|--|
| チャオ倉敷 (岡山) | $1 \begin{pmatrix} 16 & - & 21 \\ 21 & - & 12 \end{pmatrix} 1$ | |
| タンテ・タンテ (岐阜) | $2 \begin{pmatrix} 21 & - & 17 \\ 21 & - & 20 \end{pmatrix} 0$ | |
| 朝 飛 (新潟) | $2 \begin{pmatrix} 21 & - & 9 \\ 21 & - & 6 \end{pmatrix} 0$ | $2 \begin{pmatrix} 21 & - & 15 \\ 21 & - & 14 \end{pmatrix} 0$ |
| 久 須 志 (青森) | $1 \begin{pmatrix} 21 & - & 10 \\ 16 & - & 21 \end{pmatrix} 1$ | |
| サンクラブ (長崎) | | |

Bコート

| | | |
|---------------|--|--|
| フレッシュバード (高知) | $2 \begin{pmatrix} 21 & - & 7 \\ 21 & - & 15 \end{pmatrix} 0$ | |
| 蓮 (大阪) | $2 \begin{pmatrix} 21 & - & 5 \\ 21 & - & 3 \end{pmatrix} 0$ | |
| 飯田シニア (静岡) | $2 \begin{pmatrix} 21 & - & 19 \\ 21 & - & 15 \end{pmatrix} 0$ | $2 \begin{pmatrix} 21 & - & 17 \\ 21 & - & 16 \end{pmatrix} 0$ |
| ふじやま (山梨) | $1 \begin{pmatrix} 21 & - & 18 \\ 20 & - & 21 \end{pmatrix} 1$ | |
| わかば (鹿児島) | | |

Eコート

| | | |
|-------------|--|---|
| U V S (京都) | $2 \begin{pmatrix} 21 & - & 5 \\ 21 & - & 5 \end{pmatrix} 0$ | |
| す ず 華 (三重) | $2 \begin{pmatrix} 21 & - & 10 \\ 21 & - & 5 \end{pmatrix} 0$ | |
| と や ま (富山) | $1 \begin{pmatrix} 21 & - & 8 \\ 18 & - & 21 \end{pmatrix} 1$ | $2 \begin{pmatrix} 21 & - & 14 \\ 21 & - & 6 \end{pmatrix} 0$ |
| 滝沢南クラブ (岩手) | $1 \begin{pmatrix} 21 & - & 12 \\ 17 & - & 21 \end{pmatrix} 1$ | |
| 砂 取 (熊本) | | |

Cコート

| | | |
|--------------|--|--|
| 東フラワーズA (福岡) | $1 \begin{pmatrix} 21 & - & 14 \\ 19 & - & 21 \end{pmatrix} 1$ | |
| 花みずき (兵庫) | $2 \begin{pmatrix} 21 & - & 18 \\ 21 & - & 2 \end{pmatrix} 0$ | |
| 楽 楽 (愛知) | $2 \begin{pmatrix} 21 & - & 17 \\ 21 & - & 17 \end{pmatrix} 0$ | $1 \begin{pmatrix} 21 & - & 14 \\ 19 & - & 21 \end{pmatrix} 1$ |
| 須 坂 (長野) | $2 \begin{pmatrix} 21 & - & 8 \\ 21 & - & 6 \end{pmatrix} 0$ | |
| あさかの (福島) | | |

Fコート

| | | |
|---------------|--|--|
| グランBB (広島) | $2 \begin{pmatrix} 21 & - & 14 \\ 21 & - & 15 \end{pmatrix} 0$ | |
| 滋賀クラブ (滋賀) | $2 \begin{pmatrix} 21 & - & 13 \\ 21 & - & 9 \end{pmatrix} 0$ | |
| 辰口緑が丘クラブ (石川) | $2 \begin{pmatrix} 21 & - & 7 \\ 21 & - & 7 \end{pmatrix} 0$ | $2 \begin{pmatrix} 21 & - & 9 \\ 21 & - & 5 \end{pmatrix} 0$ |
| 美 鈴 (山形) | $2 \begin{pmatrix} 21 & - & 3 \\ 21 & - & 9 \end{pmatrix} 0$ | |
| ななせアクリー (大分) | $2 \begin{pmatrix} 21 & - & 19 \\ 21 & - & 4 \end{pmatrix} 0$ | |
| さ くら (徳島) | | |

七まるバボちゃん2023

期 日 令和5年7月14日(金)
会 場 静岡県武道館

結果

【Aグループ】

| | | |
|---------------------|--|---|
| ぐり～ん ² 1 | | |
| | 2 | 0 |
| | $\begin{pmatrix} 21-14 \\ 21-15 \end{pmatrix}$ | |
| 静岡ポラリス 2 | | |
| | 1 | 1 |
| | $\begin{pmatrix} 20-21 \\ 21-19 \end{pmatrix}$ | |
| | 2 | 0 |
| | $\begin{pmatrix} 21-16 \\ 21-13 \end{pmatrix}$ | |
| だるま A 3 | | |
| | 2 | 0 |
| | $\begin{pmatrix} 21-5 \\ 21-17 \end{pmatrix}$ | |
| ひばり A 4 | | |

【Cグループ】

| | | |
|---------------|--|---|
| 静岡クラブ 9 | | |
| | 1 | 1 |
| | $\begin{pmatrix} 16-21 \\ 21-15 \end{pmatrix}$ | |
| 絆 B 10 | | |
| | 2 | 0 |
| | $\begin{pmatrix} 21-2 \\ 21-6 \end{pmatrix}$ | |
| | 2 | 0 |
| | $\begin{pmatrix} 21-13 \\ 21-11 \end{pmatrix}$ | |
| 静岡レイン ボ 11 | | |
| | 2 | 0 |
| | $\begin{pmatrix} 21-10 \\ 21-13 \end{pmatrix}$ | |
| 富士山 12 | | |

【Bグループ】

| | | |
|------------------|--|---|
| 飯田シニア 5 | | |
| | 1 | 1 |
| | $\begin{pmatrix} 21-18 \\ 19-21 \end{pmatrix}$ | |
| 浜松のぞみ 6 | | |
| | 2 | 0 |
| | $\begin{pmatrix} 21-11 \\ 21-15 \end{pmatrix}$ | |
| | 2 | 0 |
| | $\begin{pmatrix} 21-5 \\ 21-8 \end{pmatrix}$ | |
| ビューティフル シニア 7 | | |
| | 2 | 0 |
| | $\begin{pmatrix} 21-9 \\ 21-15 \end{pmatrix}$ | |
| にしきクラブ 8 | | |

第27回 静岡県ママさんバレーボールバボちゃんことぶき大会兼ことぶき審判研修会

期 日 令 和 5 年 9 月 23 日 (土)
 会 場 静 岡 県 武 道 館

結 果

【 A コ ー ト 】

| | | | |
|------------|---|---|---|
| だるま A 1 | 2 | $\left(\begin{matrix} 21-10 \\ 21-15 \end{matrix} \right)$ | 0 |
| 球趣会シニア A 2 | 2 | $\left(\begin{matrix} 21-19 \\ 21-11 \end{matrix} \right)$ | 0 |
| 絆 B 3 | 2 | $\left(\begin{matrix} 21-17 \\ 21-19 \end{matrix} \right)$ | 0 |
| 静岡ポラリス 4 | 2 | $\left(\begin{matrix} 21-11 \\ 21-12 \end{matrix} \right)$ | 0 |
| ひばり A 5 | 1 | $\left(\begin{matrix} 19-21 \\ 21-17 \end{matrix} \right)$ | 1 |
| 浜松のぞみ 6 | 2 | $\left(\begin{matrix} 21-14 \\ 21-13 \end{matrix} \right)$ | 0 |
| にしきくらぶ 7 | 1 | $\left(\begin{matrix} 21-15 \\ 15-21 \end{matrix} \right)$ | 1 |

【 B コ ー ト 】

| | | | |
|---------------------|---|---|---|
| ぐり～ん ² 8 | 2 | $\left(\begin{matrix} 21-14 \\ 21-9 \end{matrix} \right)$ | 0 |
| ひばり 9 | 2 | $\left(\begin{matrix} 21-19 \\ 21-15 \end{matrix} \right)$ | 0 |
| 和 楽 10 | 2 | $\left(\begin{matrix} 21-15 \\ 21-19 \end{matrix} \right)$ | 0 |
| 沼津クラブ 11 | 2 | $\left(\begin{matrix} 21-15 \\ 21-19 \end{matrix} \right)$ | 0 |
| (棄権) | 2 | $\left(\begin{matrix} 21-8 \\ 21-13 \end{matrix} \right)$ | 0 |
| 浜松なごみ 12 | 1 | $\left(\begin{matrix} 21-12 \\ 20-21 \end{matrix} \right)$ | 1 |
| ジュピター 13 | 2 | $\left(\begin{matrix} 21-15 \\ 21-13 \end{matrix} \right)$ | 0 |
| 飯田シニア A 14 | | | |

【 C コ ー ト 】

| | | | |
|----------------|---|---|---|
| コ パ ン 15 | 2 | $\left(\begin{matrix} 21-12 \\ 21-19 \end{matrix} \right)$ | 0 |
| ちゃつきり島田 16 | 2 | $\left(\begin{matrix} 21-15 \\ 21-14 \end{matrix} \right)$ | 0 |
| K O K O R O 17 | 1 | $\left(\begin{matrix} 12-21 \\ 21-11 \end{matrix} \right)$ | 1 |
| 笑里 t h m 18 | 2 | $\left(\begin{matrix} 21-10 \\ 21-9 \end{matrix} \right)$ | 0 |
| 姫だるま 19 | 2 | $\left(\begin{matrix} 21-14 \\ 21-15 \end{matrix} \right)$ | 0 |
| SWEET WITCH 20 | 1 | $\left(\begin{matrix} 21-10 \\ 19-21 \end{matrix} \right)$ | 1 |
| ぐり～ん 21 | 1 | $\left(\begin{matrix} 19-21 \\ 21-6 \end{matrix} \right)$ | 1 |

第5回 アーチカップ

期 日 令 和 5 年 10 月 8 日 (日)
会 場 ア ミ ュ ー ズ 豊 田

結 果

一般の部

優 勝

清水シースカイA

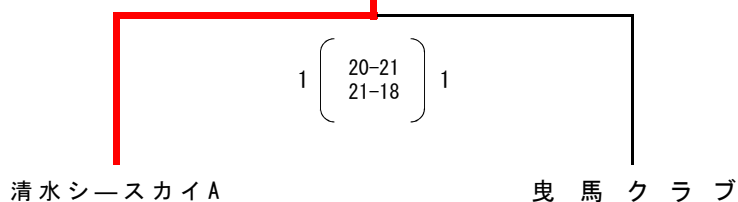

【Aグループ】

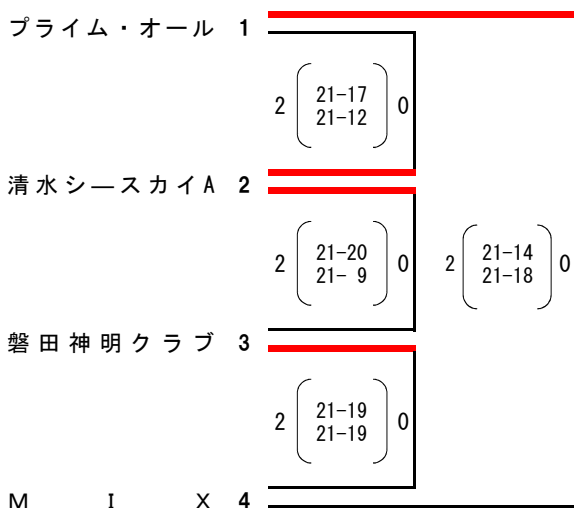

【Bグループ】

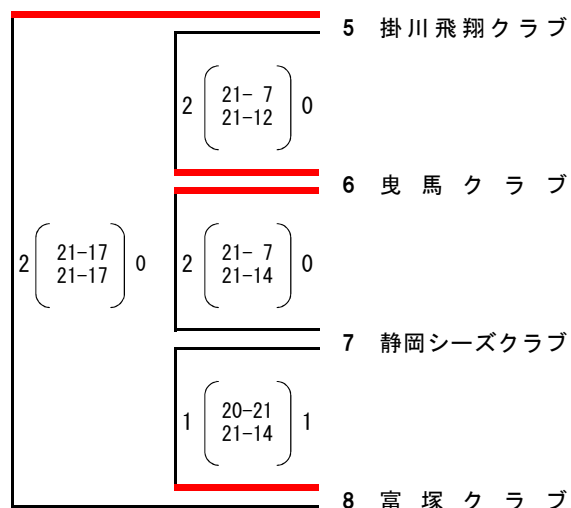

| 一般の部 | |
|------|-----------------|
| 優 勝 | 清 水 シ ー ス カ イ A |
| 準優勝 | 曳 馬 ク ラ ブ |

第5回 アーチカップ

期 日 令和5年10月8日（日）
会 場 ア ミ ュ ー ズ 豊 田

結 果 ことぶきの部 優 勝 だ る ま A

| | | |
|------------------------|--|--|
| だ る ま A 1 | 2 $\left(\begin{array}{c} 21-11 \\ 21-9 \end{array} \right)$ 0 | 2 $\left(\begin{array}{c} 21-12 \\ 21-16 \end{array} \right)$ 0 |
| 飯 田 シ ニ ア A 2 | 2 $\left(\begin{array}{c} 21-16 \\ 21-16 \end{array} \right)$ 0 | |
| ぐ り ~ ん ² 3 | 2 $\left(\begin{array}{c} 21-11 \\ 21-7 \end{array} \right)$ 0 | |
| 飯 田 シ ニ ア S 4 | 2 $\left(\begin{array}{c} 21-20 \\ 21-13 \end{array} \right)$ 0 | |
| 飯 田 シ ニ ア C 5 | 2 $\left(\begin{array}{c} 21-20 \\ 21-13 \end{array} \right)$ 0 | |

| | |
|-----|----------------------|
| | ことぶきの部 |
| 優 勝 | だ る ま A |
| 準優勝 | ぐ り ~ ん ² |

第11回静岡県ママさんバレーボール交流いそじ大会

期日 令和 6年 3月 23日(土)
会場 焼津市総合体育館(シーガルドーム)

結果

【Aグループ】

| | | | |
|---------------|---|---|---|
| 浜松なごみ A | 1 | | |
| | 2 | $\begin{pmatrix} 21-9 \\ 21-5 \end{pmatrix}$ | 0 |
| I Z U C L U B | 2 | | |
| | 2 | $\begin{pmatrix} 21-5 \\ 21-13 \end{pmatrix}$ | 0 |
| | | 2 | $\begin{pmatrix} 21-4 \\ 21-13 \end{pmatrix}$ |
| 絆 | A | 3 | |

【Bグループ】

| | | | |
|---------|---|--|---|
| ポプラーズ A | 4 | | |
| | 1 | $\begin{pmatrix} 20-21 \\ 21-13 \end{pmatrix}$ | 1 |
| S N S | 5 | | |
| | 2 | $\begin{pmatrix} 21-18 \\ 21-20 \end{pmatrix}$ | 0 |
| | 1 | $\begin{pmatrix} 17-21 \\ 21-14 \end{pmatrix}$ | 1 |
| プライム・アン | 6 | | |

【Cグループ】

| | | | |
|----------|----|--|---|
| プライム・エール | 7 | | |
| | 2 | $\begin{pmatrix} 21-8 \\ 21-11 \end{pmatrix}$ | 0 |
| 曳馬 T N P | 8 | | |
| | 1 | $\begin{pmatrix} 16-21 \\ 21-15 \end{pmatrix}$ | 1 |
| | 2 | $\begin{pmatrix} 21-13 \\ 21-18 \end{pmatrix}$ | 0 |
| 栄 i s g | 9 | | |
| | 2 | $\begin{pmatrix} 21-18 \\ 21-20 \end{pmatrix}$ | 0 |
| 錦田 B B | 10 | | |

第54回 全国ママさんバレーボール大会静岡県予選

日時 令和5年5月14日(日)
会場 アミューズ豊田

結果

1位

曳馬クラブ

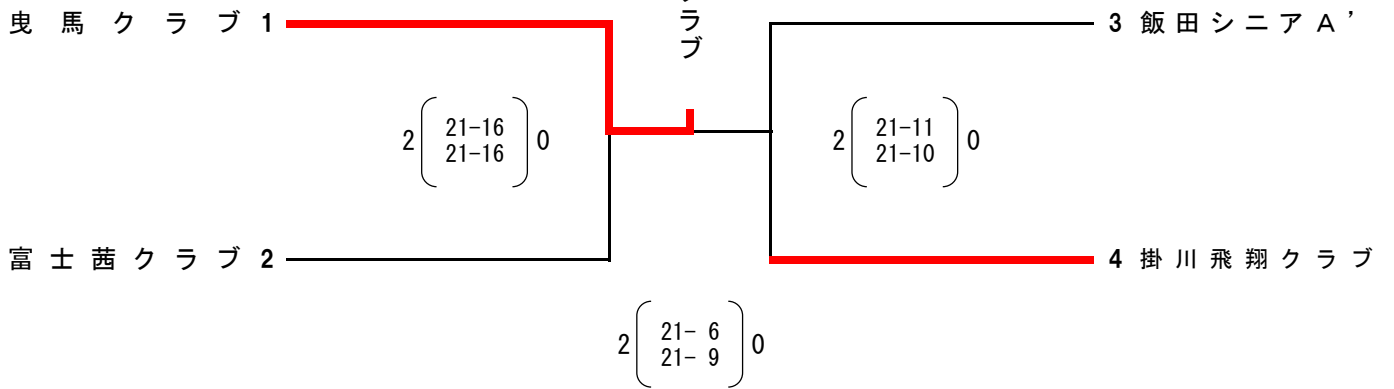

3位

3位決定戦

富士茜クラブ

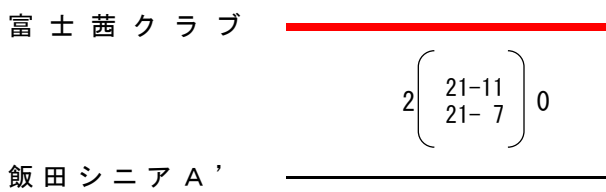

第54回全国ママさんバレーボール大会
8月25日(金) 親善交流試合 結果

<ジェイテクトアリーナ奈良>

Aコート

| | | | |
|------|---|---|---|
| 大阪 1 | 1 | $2 \left\{ \begin{matrix} 21-6 \\ 21-15 \end{matrix} \right\} 0$ | |
| 沖縄 | 2 | $2 \left\{ \begin{matrix} 21-15 \\ 21-20 \end{matrix} \right\} 0$ | |
| 岐阜 | 3 | $2 \left\{ \begin{matrix} 21-19 \\ 21-19 \end{matrix} \right\} 0$ | $2 \left\{ \begin{matrix} 21-6 \\ 21-9 \end{matrix} \right\} 0$ |
| 島根 | 4 | $2 \left\{ \begin{matrix} 21-15 \\ 21-18 \end{matrix} \right\} 0$ | |
| 徳島 | 5 | $2 \left\{ \begin{matrix} 21-18 \\ 21-11 \end{matrix} \right\} 0$ | |
| 広島 | 6 | | |

Bコート

| | | | |
|------|----|---|---|
| 奈良 1 | 7 | $2 \left\{ \begin{matrix} 21-6 \\ 21-10 \end{matrix} \right\} 0$ | |
| 富山 | 8 | $2 \left\{ \begin{matrix} 21-10 \\ 21-6 \end{matrix} \right\} 0$ | |
| 福岡 | 9 | $2 \left\{ \begin{matrix} 21-1 \\ 21-2 \end{matrix} \right\} 0$ | $2 \left\{ \begin{matrix} 21-8 \\ 21-4 \end{matrix} \right\} 0$ |
| 熊本 | 10 | $2 \left\{ \begin{matrix} 21-14 \\ 21-13 \end{matrix} \right\} 0$ | |
| 秋田 | 11 | $2 \left\{ \begin{matrix} 21-13 \\ 21-16 \end{matrix} \right\} 0$ | |
| 福島 | 12 | | |

Cコート

| | | | |
|------|----|---|---|
| 静岡 | 13 | $1 \left\{ \begin{matrix} 21-9 \\ 9-21 \end{matrix} \right\} 1$ | |
| 滋賀 1 | 14 | $2 \left\{ \begin{matrix} 21-9 \\ 21-4 \end{matrix} \right\} 0$ | |
| 山梨 | 15 | $2 \left\{ \begin{matrix} 21-14 \\ 21-16 \end{matrix} \right\} 0$ | $2 \left\{ \begin{matrix} 21-13 \\ 21-18 \end{matrix} \right\} 0$ |
| 兵庫 2 | 16 | $2 \left\{ \begin{matrix} 21-14 \\ 21-16 \end{matrix} \right\} 0$ | |
| 福井 2 | 17 | $2 \left\{ \begin{matrix} 21-15 \\ 21-16 \end{matrix} \right\} 0$ | |
| 愛知 2 | 18 | | |

<シダーアリーナ>

Dコート

| | | | |
|--|----|---|------|
| | 19 | $1 \left\{ \begin{matrix} 19-21 \\ 21 \end{matrix} \right\} 1$ | 滋賀 2 |
| | 20 | $2 \left\{ \begin{matrix} 21-15 \\ 21-14 \end{matrix} \right\} 0$ | 愛媛 |
| | 21 | $2 \left\{ \begin{matrix} 21-16 \\ 19-21 \end{matrix} \right\} 1$ | 岡山 |
| | 22 | $2 \left\{ \begin{matrix} 21-15 \\ 21-13 \end{matrix} \right\} 0$ | 鹿児島 |
| | 23 | $2 \left\{ \begin{matrix} 21-13 \\ 21-15 \end{matrix} \right\} 0$ | 奈良 2 |
| | 24 | | 大阪 2 |

Eコート

| | | | |
|--|----|---|------|
| | 25 | $2 \left\{ \begin{matrix} 21-20 \\ 21-5 \end{matrix} \right\} 0$ | 三重 |
| | 26 | $1 \left\{ \begin{matrix} 20-21 \\ 21-15 \end{matrix} \right\} 1$ | 福井 1 |
| | 27 | $2 \left\{ \begin{matrix} 21-11 \\ 21-9 \end{matrix} \right\} 0$ | 香川 |
| | 28 | $2 \left\{ \begin{matrix} 21-17 \\ 21-15 \end{matrix} \right\} 0$ | 埼玉 |
| | 29 | $2 \left\{ \begin{matrix} 21-18 \\ 21-19 \end{matrix} \right\} 0$ | 京都 |
| | 30 | | 長野 |

Fコート

| | | | |
|--|----|---|------|
| | 31 | $2 \left\{ \begin{matrix} 21-19 \\ 21-17 \end{matrix} \right\} 0$ | 兵庫 1 |
| | 32 | $2 \left\{ \begin{matrix} 21-3 \\ 21-19 \end{matrix} \right\} 0$ | 山形 |
| | 33 | $2 \left\{ \begin{matrix} 21-15 \\ 21-10 \end{matrix} \right\} 0$ | 愛知 1 |
| | 34 | $2 \left\{ \begin{matrix} 21-20 \\ 21-17 \end{matrix} \right\} 0$ | 佐賀 |
| | 35 | $2 \left\{ \begin{matrix} 21-9 \\ 21-4 \end{matrix} \right\} 0$ | 和歌山 |
| | 36 | | 岩手 |

第54回全国ママさんバレーボール大会

8月26日 上位決定戦結果

<ジェイテクトアリーナ奈良>

1組 Aコート

| | | | |
|------|----|---|--|
| 大阪 1 | 1 | | |
| | 2 | $\left\{ \begin{array}{l} 21-17 \\ 18-21 \\ 21-17 \end{array} \right\}$ | 1 |
| 奈良 1 | 7 | | |
| | 2 | $\left\{ \begin{array}{l} 6-21 \\ 21-10 \\ 21-16 \end{array} \right\}$ | 1 |
| 静岡 | 13 | | |
| | 2 | $\left\{ \begin{array}{l} 21-8 \\ 21-13 \end{array} \right\}$ | 0 |
| | | 2 | $\left\{ \begin{array}{l} 21-9 \\ 21-8 \end{array} \right\}$ 0 |
| 沖縄 | 2 | | |
| | 2 | $\left\{ \begin{array}{l} 21-14 \\ 21-17 \end{array} \right\}$ | 0 |
| 富山 | 8 | | |
| | 2 | $\left\{ \begin{array}{l} 21-11 \\ 21-12 \end{array} \right\}$ | 0 |
| 滋賀 1 | 14 | | |

2組 Bコート

| | | | |
|------|----|---|---|
| 岐阜 | 3 | | |
| | 2 | $\left\{ \begin{array}{l} 21-13 \\ 19-21 \\ 21-12 \end{array} \right\}$ | 1 |
| 福岡 | 9 | | |
| | 2 | $\left\{ \begin{array}{l} 21-1 \\ 21-6 \end{array} \right\}$ | 0 |
| 山梨 | 15 | | |
| | 2 | $\left\{ \begin{array}{l} 21-4 \\ 21-9 \end{array} \right\}$ | 0 |
| | | 2 | $\left\{ \begin{array}{l} 21-18 \\ 13-21 \\ 21-16 \end{array} \right\}$ 1 |
| 島根 | 4 | | |
| | 2 | $\left\{ \begin{array}{l} 21-7 \\ 21-10 \end{array} \right\}$ | 0 |
| 熊本 | 10 | | |
| | 2 | $\left\{ \begin{array}{l} 21-5 \\ 21-7 \end{array} \right\}$ | 0 |
| 兵庫 2 | 16 | | |

3組 Cコート

| | | | |
|------|----|---|--|
| 徳島 | 5 | | |
| | 2 | $\left\{ \begin{array}{l} 21-18 \\ 21-19 \end{array} \right\}$ | 0 |
| 秋田 | 11 | | |
| | 2 | $\left\{ \begin{array}{l} 21-11 \\ 21-19 \end{array} \right\}$ | 0 |
| 福井 2 | 17 | | |
| | 2 | $\left\{ \begin{array}{l} 22-20 \\ 21-11 \end{array} \right\}$ | 0 |
| | | 2 | $\left\{ \begin{array}{l} 21-12 \\ 21-13 \end{array} \right\}$ 0 |
| 広島 | 6 | | |
| | 2 | $\left\{ \begin{array}{l} 18-21 \\ 21-14 \\ 21-15 \end{array} \right\}$ | 1 |
| 福島 | 12 | | |
| | 2 | $\left\{ \begin{array}{l} 21-13 \\ 21-12 \end{array} \right\}$ | 0 |
| 愛知 2 | 18 | | |

<シダーアリーナ>

4組 Dコート

| | | | |
|--|----|---|---|
| | 19 | 滋賀 2 | |
| | 2 | $\left\{ \begin{array}{l} 23-21 \\ 16-21 \\ 21-15 \end{array} \right\}$ | 1 |
| | 25 | 三重 | |
| | 2 | $\left\{ \begin{array}{l} 21-11 \\ 21-17 \end{array} \right\}$ | 0 |
| | 31 | 兵庫 1 | |
| | 2 | $\left\{ \begin{array}{l} 22-20 \\ 21-16 \end{array} \right\}$ | 0 |
| | 2 | $\left\{ \begin{array}{l} 21-19 \\ 21-19 \end{array} \right\}$ | 0 |
| | 20 | 愛媛 | |
| | 2 | $\left\{ \begin{array}{l} 21-18 \\ 21-9 \end{array} \right\}$ | 0 |
| | 26 | 福井 1 | |
| | 2 | $\left\{ \begin{array}{l} 21-16 \\ 21-13 \end{array} \right\}$ | 0 |
| | 32 | 山形 | |

5組 Eコート

| | | | |
|--|----|---|---|
| | 21 | 岡山 | |
| | 2 | $\left\{ \begin{array}{l} 21-13 \\ 21-19 \end{array} \right\}$ | 0 |
| | 27 | 香川 | |
| | 2 | $\left\{ \begin{array}{l} 21-15 \\ 21-18 \end{array} \right\}$ | 0 |
| | 33 | 愛知 1 | |
| | 2 | $\left\{ \begin{array}{l} 15-21 \\ 21-15 \\ 21-17 \end{array} \right\}$ | 1 |
| | 2 | $\left\{ \begin{array}{l} 16-21 \\ 21-16 \\ 21-14 \end{array} \right\}$ | 1 |
| | 22 | 鹿児島 | |
| | 2 | $\left\{ \begin{array}{l} 18-21 \\ 21-12 \\ 21-8 \end{array} \right\}$ | 1 |
| | 28 | 埼玉 | |
| | 2 | $\left\{ \begin{array}{l} 21-17 \\ 21-8 \end{array} \right\}$ | 0 |
| | 34 | 佐賀 | |

6組 Fコート

| | | | |
|--|----|---|---|
| | 23 | 奈良 2 | |
| | 2 | $\left\{ \begin{array}{l} 21-10 \\ 23-21 \end{array} \right\}$ | 0 |
| | 29 | 京都 | |
| | 2 | $\left\{ \begin{array}{l} 19-21 \\ 21-16 \\ 21-14 \end{array} \right\}$ | 1 |
| | 35 | 和歌山 | |
| | 2 | $\left\{ \begin{array}{l} 21-23 \\ 21-15 \\ 21-12 \end{array} \right\}$ | 1 |
| | 24 | 大阪 2 | |
| | 2 | $\left\{ \begin{array}{l} 21-8 \\ 21-3 \end{array} \right\}$ | 0 |
| | 30 | 長野 | |
| | 2 | $\left\{ \begin{array}{l} 21-8 \\ 21-5 \end{array} \right\}$ | 0 |
| | 36 | 岩手 | |

第47回静岡県ママさんバレーボール大会 東部地区予選

期日 令和5年6月17日(土)
会場 富士市立富士川体育館

結果

一般の部

1位

錦田クラブ

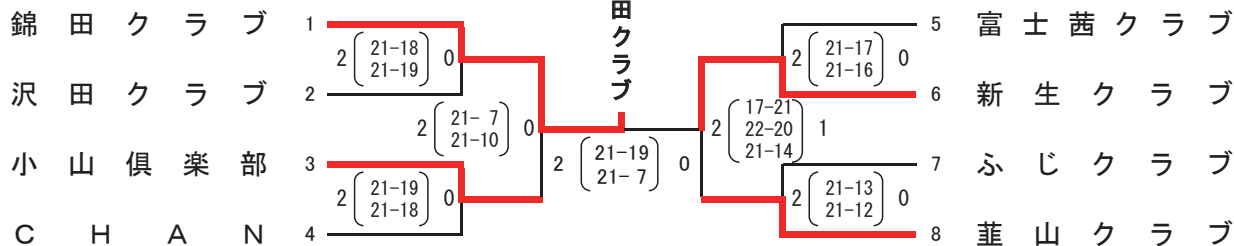

5位決定戦

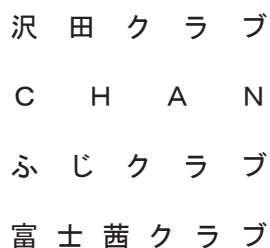

いそじの部

1位

win-win

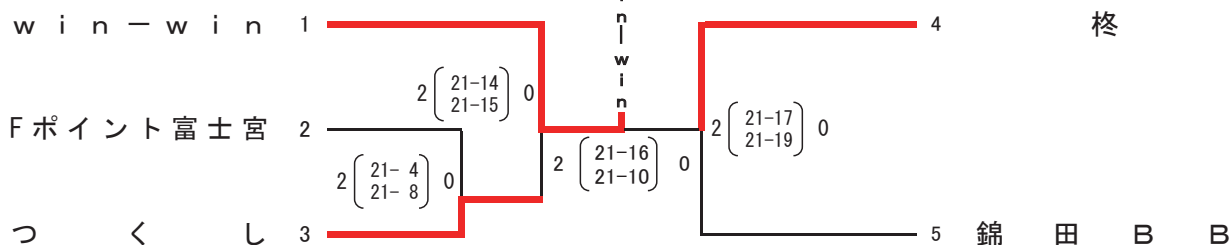

3位決定戦



ことぶきの部

1位

沼津クラブ

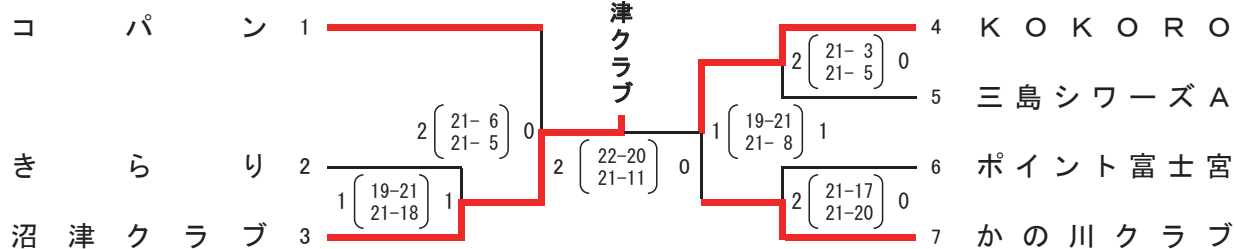

県大会出場チーム

| | 一般の部 | いそじの部 | ことぶきの部 |
|----|-------|---------|--------|
| 1位 | 錦田クラブ | win-win | 沼津クラブ |
| 2位 | 新生クラブ | 柊 | KOKORO |
| 3位 | 葦山クラブ | 錦田BB | かの川クラブ |
| 4位 | 小山俱樂部 | | コパン |
| 5位 | 沢田クラブ | | |

第47回 静岡県ママさんバレーボール大会 中部地区予選

期日 令和5年6月18日(日)
会場 藤枝市立藤枝中央小学校

結果

一般の部
1位
栄クラブ

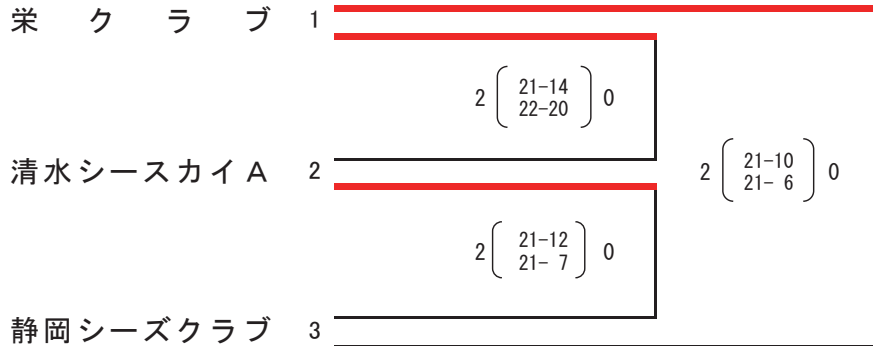

いそじの部
1位

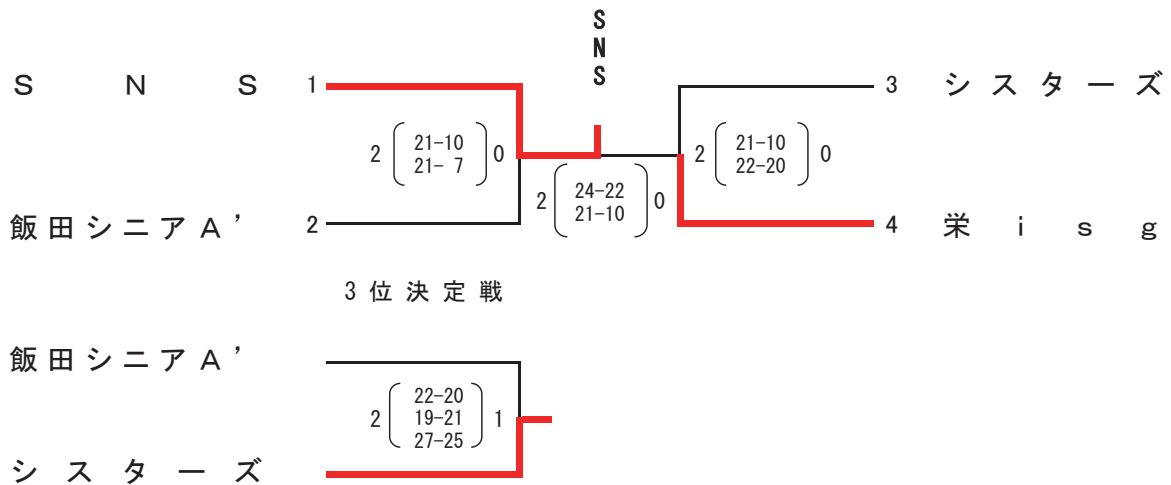

ことぶきの部

参加1チームのため県大会出場

飯田シニアS

県大会出場チーム

| | 一般の部 | いそじの部 | ことぶきの部 |
|-----|----------|-------|--------|
| 1 位 | 栄クラブ | SNS | 飯田シニアS |
| 2 位 | 清水シースカイA | 栄isg | |
| 3 位 | | シスターズ | |

第47回 静岡県ママさんバレーボール大会西部地区予選

期 日 令和 5年 6月 18日(日)
会 場 ア ミ ュ ー ズ 豊 田

結 果

一般の部

1位

曳馬クラブ

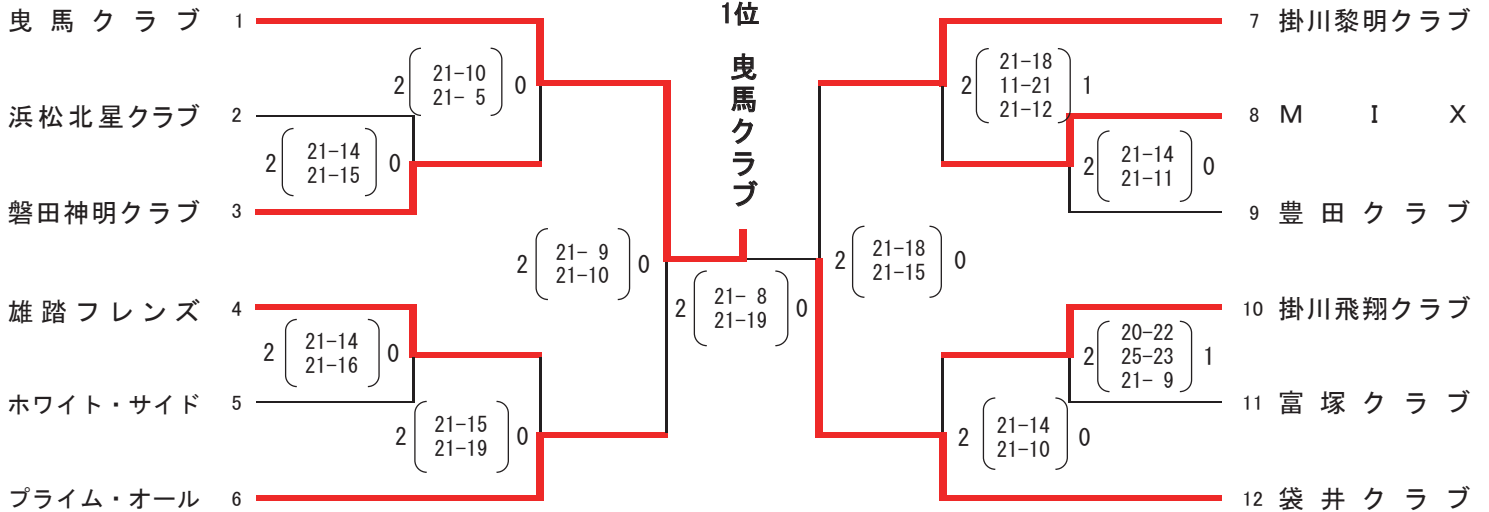

いそじの部

1位

曳馬TNP

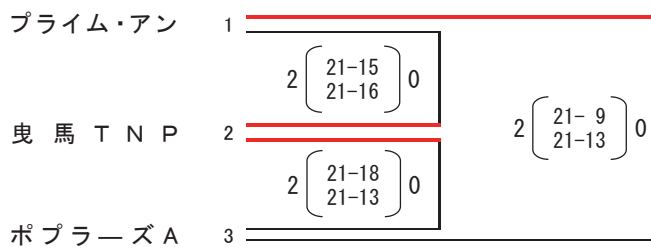

ことぶきの部

1位

ぐり〜ん

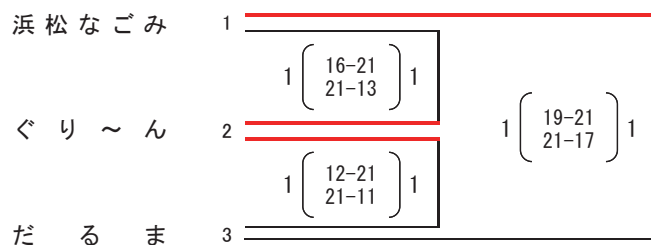

県大会出場チーム

| | 一般の部 | いそじの部 | ことぶきの部 |
|-----|----------|---------|--------|
| 1 位 | 曳馬クラブ | 曳馬TNP | ぐり〜ん |
| 2 位 | 袋井クラブ | プライム・アン | 浜松なごみ |
| 3 位 | プライム・オール | | |
| 4 位 | 掛川黎明クラブ | | |
| 5 位 | 雄踏フレンズ | | |
| 6 位 | 磐田神明クラブ | | |
| 7 位 | 掛川飛翔クラブ | | |
| 8 位 | M I X | | |

第47回 静岡県ママさんバレーボール大会

期日 令和5年9月2日(土)

会場 このはなアリーナ

結果

一般の部 優勝

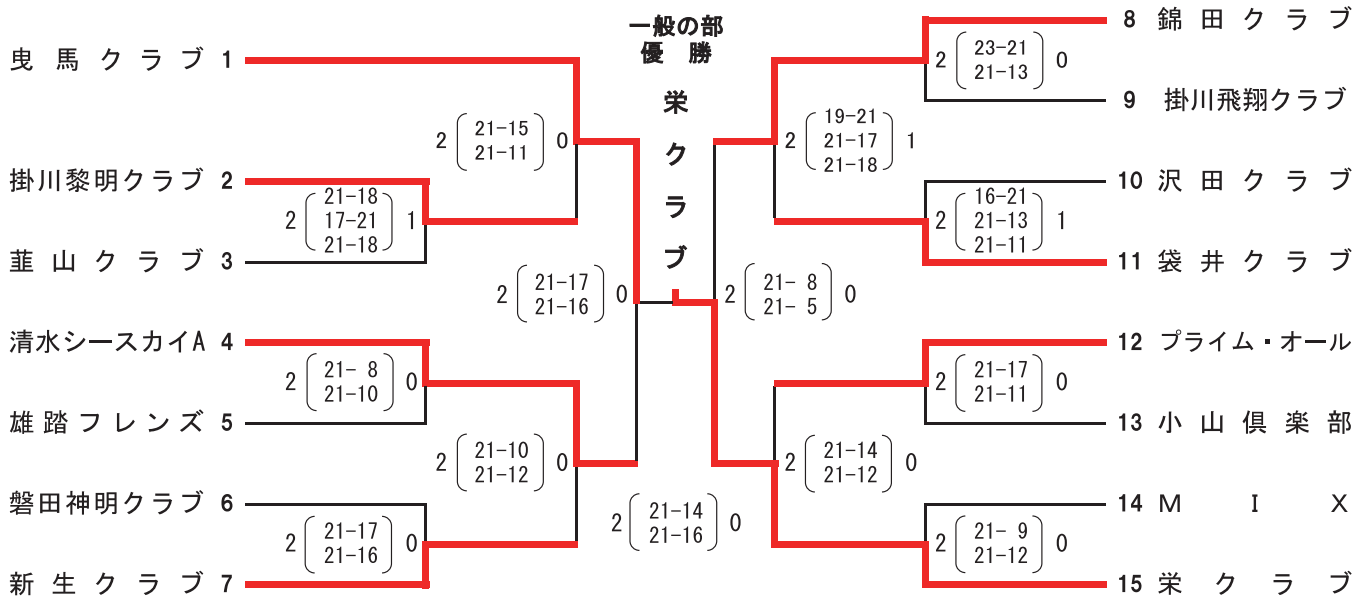

いそじの部 優勝

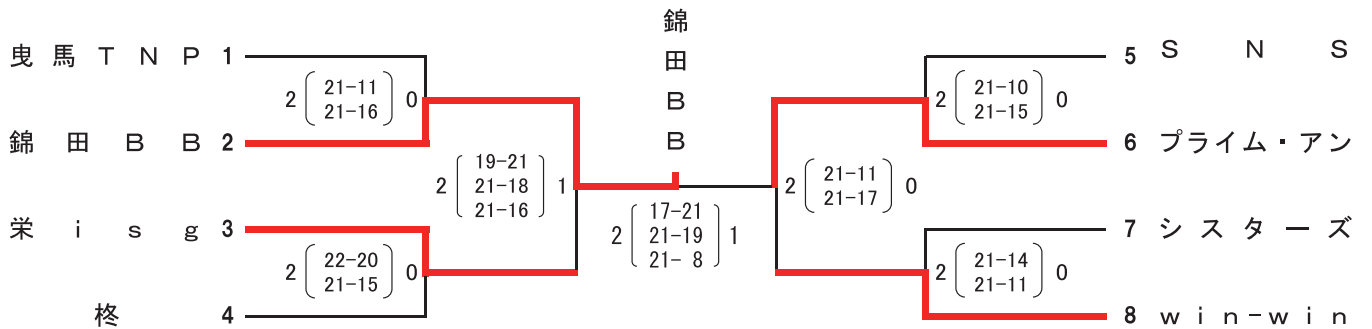

ことぶきの部 優勝

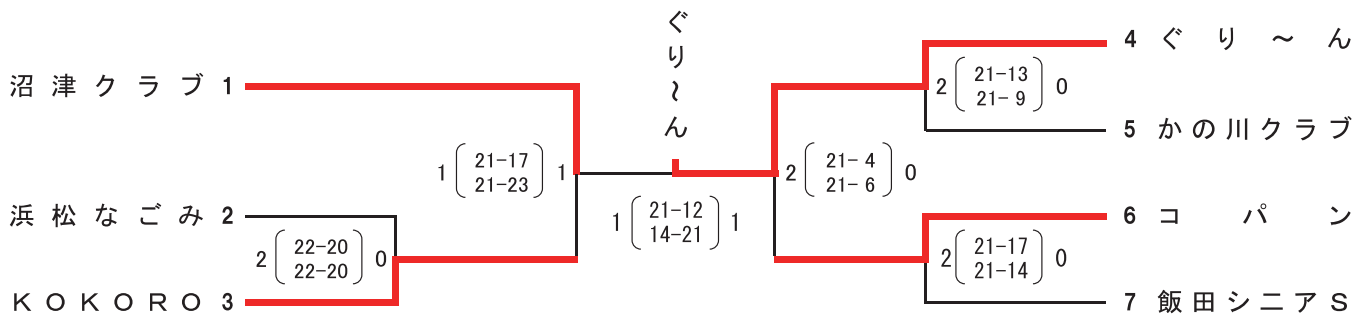

おふくの部

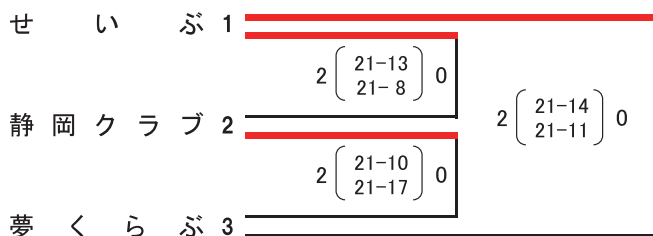

第50回 東海ママさんバレーボール大会静岡県予選

日時 令和5年7月2日(日)
会場 東遠カルチャーパーク総合体育館「さんりーな」

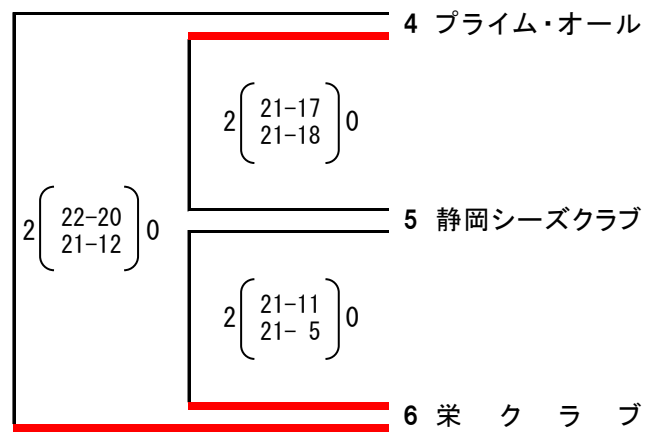
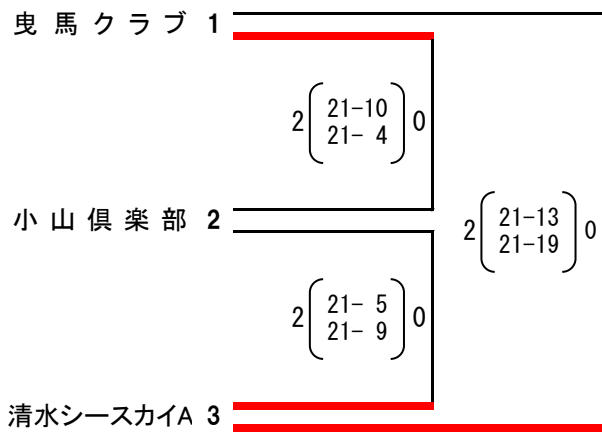

1.2位決定戦

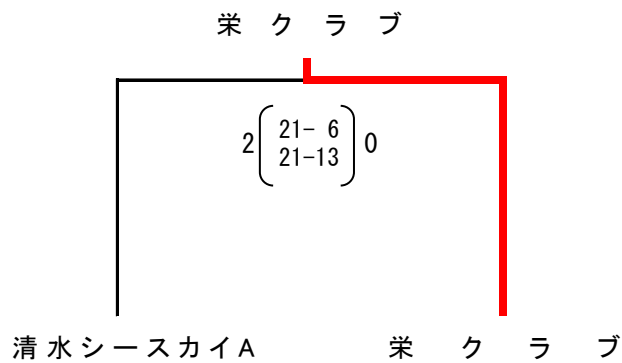

| | |
|-----|----------|
| | |
| 1 位 | 栄クラブ |
| 2 位 | 清水シースカイA |
| 3 位 | プライム・オール |
| 3 位 | 曳馬クラブ |

令和5年度 第50回 東海ママさんバレーボール大会 結果

期 日 令和5年10月14日(土)
会 場 一宮市総合体育館

[A 組]

[B 組]

(Aコート)

(Cコート)

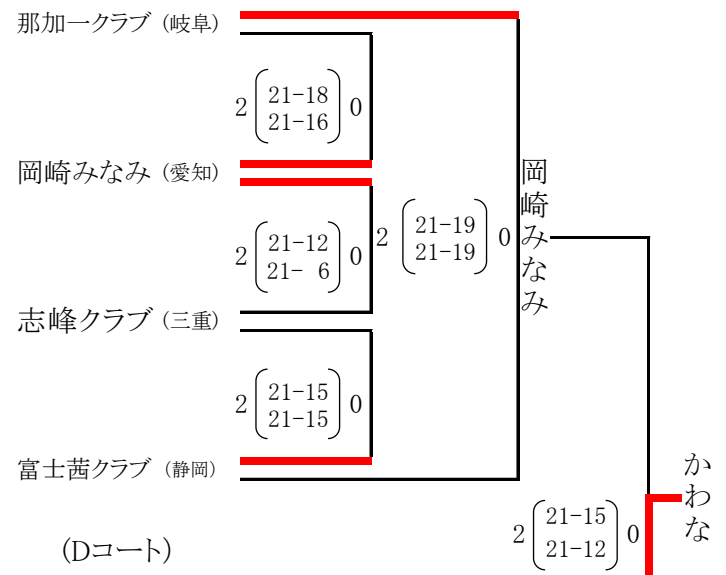
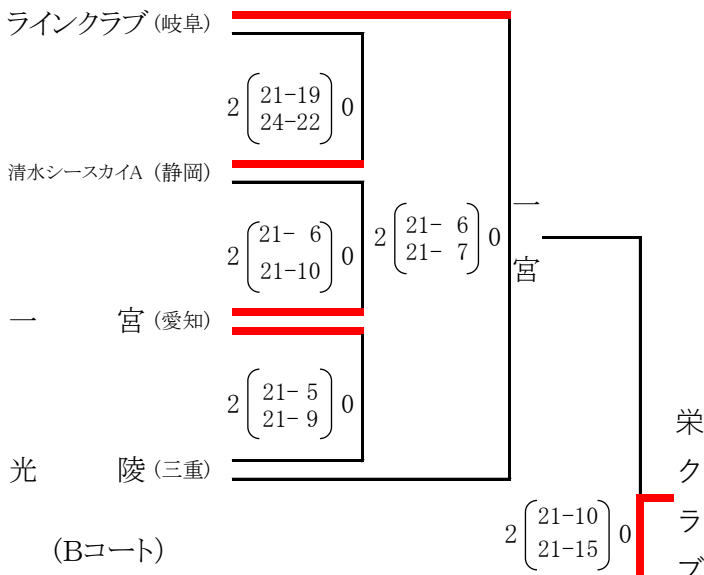

(Bコート)

(Dコート)

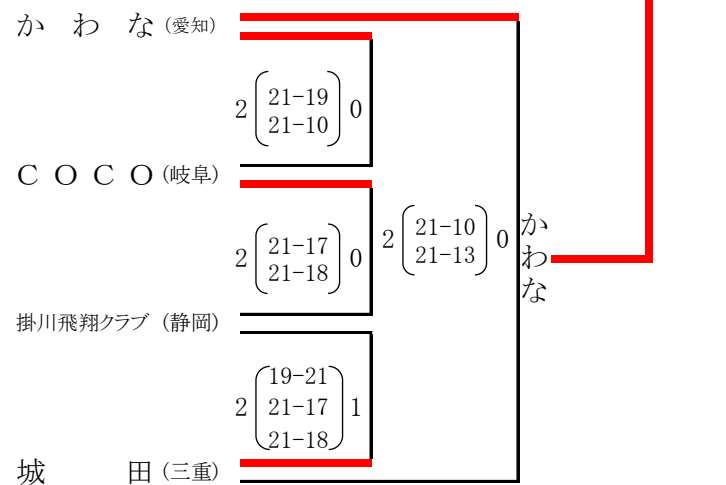
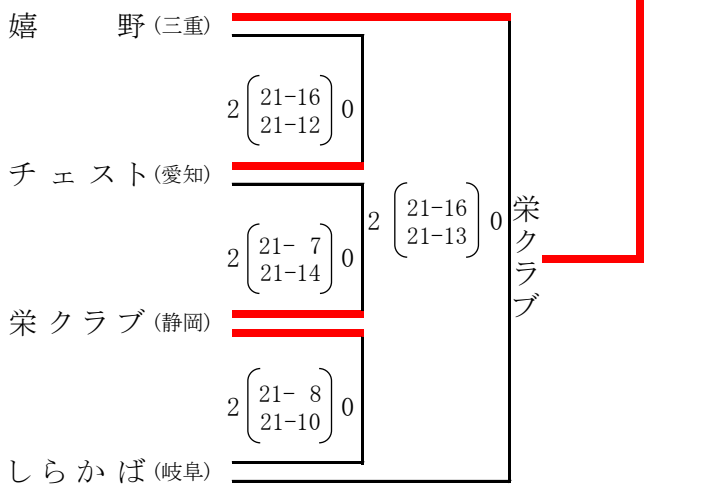

優勝 栄 ク ラ ブ

優勝 か わ な

準優勝 一 宮

準優勝 岡 崎 み な み

第31回 東海ママさんバレーボールいそじ大会静岡県予選

日時 令和5年8月20日(日)
会場 アミューズ豊田

Aグループ 1位 栄isg

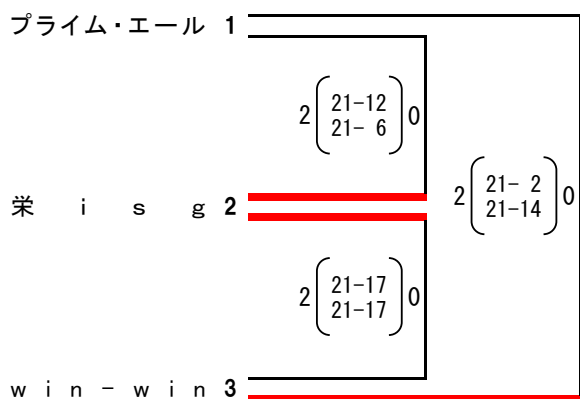

Bグループ 1位 結

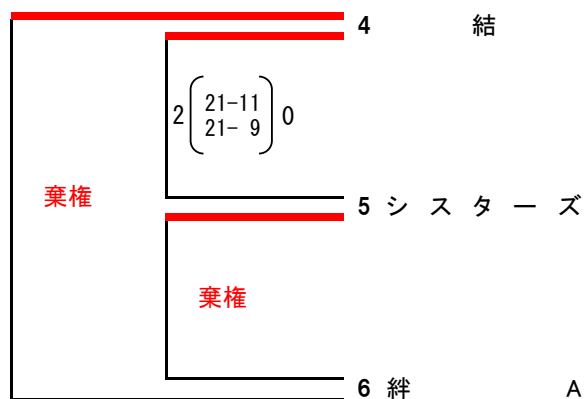

Cグループ 1位 SNS

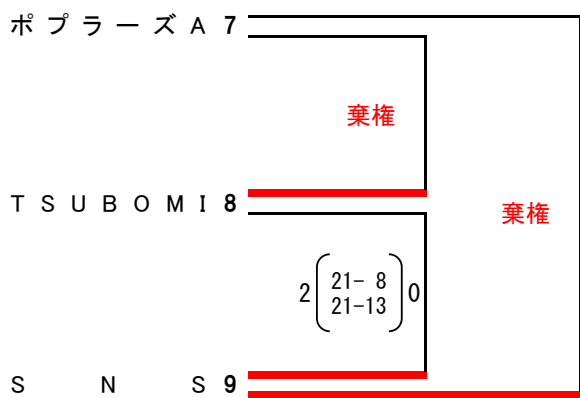

Dグループ 1位 曳馬TNP

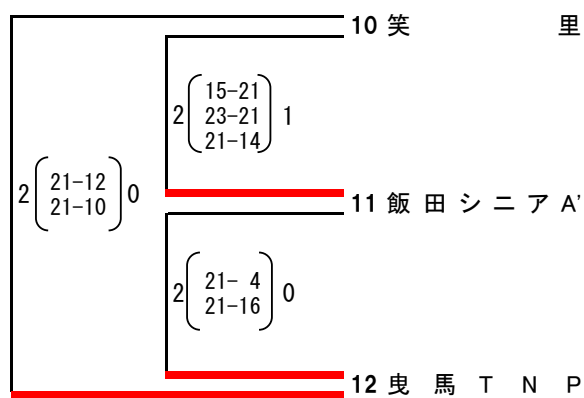

令和5年度 第31回東海ママさんバレーボールいそじ大会 組合せ

期日 令和5年11月12日(日)
会場 磐田市アミューズ豊田

A 組

B 組

Aグループ

Cグループ

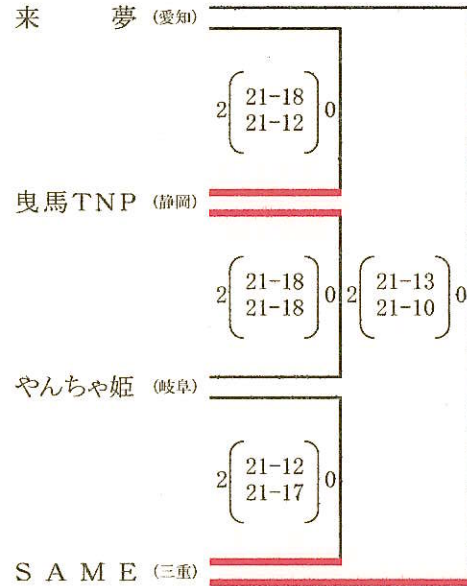
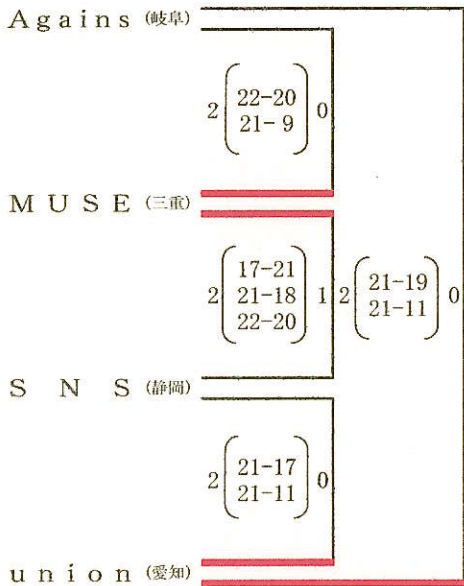

Bグループ

Dグループ

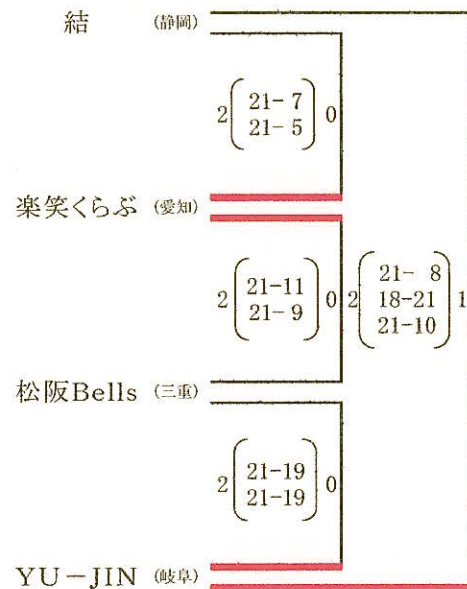
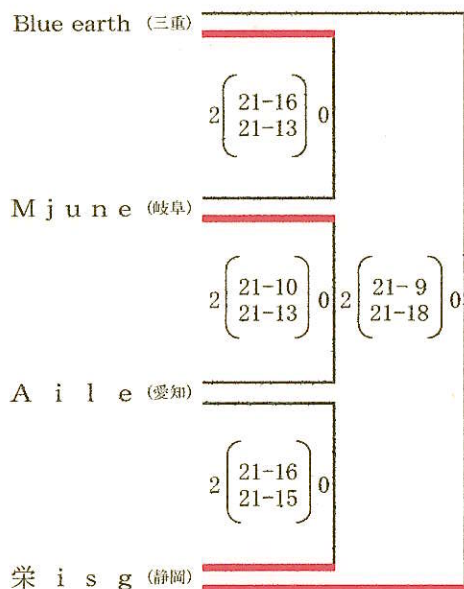

優勝 union (愛知)

優勝 SAME (三重)

準優勝 栄isg (静岡)

準優勝 楽笑くらぶ (愛知)

第13回愛・チャンピオンズリーグ

10月20日(金) 1日目 グループ予選 結果
滋賀ダイハツアリーナ

メインアリーナ(A・B・Cコート)

比叡①グループ

| | | |
|---------------|--|---|
| あ ず さ 長野 | $2 \begin{pmatrix} 21 - 8 \\ 21 - 12 \end{pmatrix} 0$ | |
| 日 吉 ク ラ ブ 滋 賀 | $2 \begin{pmatrix} 21 - 3 \\ 21 - 4 \end{pmatrix} 0$ | |
| W i n g s 沖 縄 | $2 \begin{pmatrix} 21 - 11 \\ 21 - 9 \end{pmatrix} 0$ | $2 \begin{pmatrix} 21 - 13 \\ 19 - 21 \\ 21 - 16 \end{pmatrix} 1$ |
| 伊 集 院 鹿 児 島 | $2 \begin{pmatrix} 21 - 17 \\ 21 - 17 \end{pmatrix} 0$ | |
| 四 福 同 好 会 岡 山 | | |

比叡②グループ

| | | |
|-----------------------|---|--|
| と み オ ク ラ ブ 愛 媛 | $2 \begin{pmatrix} 21 - 16 \\ 20 - 22 \\ 22 - 20 \end{pmatrix} 1$ | |
| 成 美 ク ラ ブ 富 山 | $2 \begin{pmatrix} 21 - 13 \\ 21 - 9 \end{pmatrix} 0$ | |
| 生 駒 ベ レ ッ ツ ア ネ オ 奈 良 | $2 \begin{pmatrix} 21 - 18 \\ 21 - 16 \end{pmatrix} 0$ | $2 \begin{pmatrix} 21 - 12 \\ 21 - 12 \end{pmatrix} 0$ |
| 春 野 東 高 知 | $2 \begin{pmatrix} 21 - 15 \\ 21 - 17 \end{pmatrix} 0$ | |
| 自 由 ケ 丘 三 重 | | |

伊吹①グループ

| | | |
|-------------------|---|--|
| K A Y O ク ラ ブ 岐 阜 | $2 \begin{pmatrix} 21 - 6 \\ 21 - 7 \end{pmatrix} 0$ | |
| 坂 出 東 部 香 川 | $2 \begin{pmatrix} 22 - 20 \\ 21 - 9 \end{pmatrix} 0$ | |
| 御 船 F M C 熊 本 | $2 \begin{pmatrix} 21 - 9 \\ 21 - 8 \end{pmatrix} 0$ | $2 \begin{pmatrix} 21 - 16 \\ 21 - 17 \end{pmatrix} 0$ |
| 浦 和 さ つ き 会 埼 玉 | $2 \begin{pmatrix} 21 - 17 \\ 12 - 21 \\ 21 - 16 \end{pmatrix} 1$ | |
| R a b b i t 長 崎 | | |

サブアリーナ(D・Eコート)

伊吹②グループ

| | | |
|---------------------|--|--|
| オ レ ン チ ク ラ ブ 和 歌 山 | $2 \begin{pmatrix} 21 - 10 \\ 21 - 18 \end{pmatrix} 0$ | |
| 古 志 原 ク ラ ブ 島 根 | $2 \begin{pmatrix} 21 - 16 \\ 21 - 17 \end{pmatrix} 0$ | |
| フ ラ ワ ー ズ 山 形 | $2 \begin{pmatrix} 21 - 18 \\ 21 - 12 \end{pmatrix} 0$ | $2 \begin{pmatrix} 21 - 17 \\ 21 - 17 \end{pmatrix} 0$ |
| 上 越 み な み ク ラ ブ 新 潟 | $2 \begin{pmatrix} 21 - 8 \\ 21 - 16 \end{pmatrix} 0$ | |
| 静 岡 静 岡 | | |

竜王①グループ

| | | |
|----------------|---|--|
| ボ ン バ ー ズ 福 岡 | $2 \begin{pmatrix} 21 - 19 \\ 21 - 18 \end{pmatrix} 0$ | |
| こ う な ん 愛 知 | $2 \begin{pmatrix} 13 - 21 \\ 21 - 12 \\ 21 - 16 \end{pmatrix} 1$ | |
| 米 丸 ク ラ ブ 石 川 | $2 \begin{pmatrix} 21 - 11 \\ 21 - 17 \end{pmatrix} 0$ | $2 \begin{pmatrix} 21 - 17 \\ 21 - 15 \end{pmatrix} 0$ |
| CLUB FIRST 徳 島 | $2 \begin{pmatrix} 23 - 21 \\ 14 - 21 \\ 21 - 18 \end{pmatrix} 1$ | |
| O N E S 福 島 | | |

竜王②グループ

| | | |
|-------------------|---|--|
| 修 学 院 京 都 | $2 \begin{pmatrix} 20 - 22 \\ 21 - 18 \\ 21 - 15 \end{pmatrix} 1$ | |
| 志 乃 ぶ 会 大 阪 | $2 \begin{pmatrix} 21 - 11 \\ 21 - 9 \end{pmatrix} 0$ | |
| サ ン レ デ ィ ー ス 福 井 | $2 \begin{pmatrix} 21 - 17 \\ 21 - 13 \end{pmatrix} 0$ | $2 \begin{pmatrix} 21 - 19 \\ 21 - 18 \end{pmatrix} 0$ |
| 上 甲 子 園 兵 庫 | $2 \begin{pmatrix} 21 - 19 \\ 21 - 16 \end{pmatrix} 0$ | |
| よ し の が り 佐 賀 | | |

第13回愛・チャンピオンズリーグ

10月21日(土) 2日目 グループ予選 結果
滋賀ダイハツアリーナ

メインアリーナ(A・B・Cコート)

竜王②グループ

| | | |
|------------|--|--|
| 志乃ぶ会 大阪 | $2 \begin{pmatrix} 21 & - & 11 \\ 21 & - & 15 \end{pmatrix} 0$ | |
| 上甲子園 兵庫 | $2 \begin{pmatrix} 21 & - & 13 \\ 21 & - & 10 \end{pmatrix} 0$ | |
| 修学院 京都 | $2 \begin{pmatrix} 21 & - & 11 \\ 21 & - & 16 \end{pmatrix} 0$ | $2 \begin{pmatrix} 21 & - & 12 \\ 21 & - & 15 \end{pmatrix} 0$ |
| サンレディース 福井 | $2 \begin{pmatrix} 21 & - & 9 \\ 21 & - & 12 \end{pmatrix} 0$ | |
| よしのがり 佐賀 | | |

竜王①グループ

| | | |
|---------------|--|---|
| こうなん 愛知 | $2 \begin{pmatrix} 21 & - & 6 \\ 21 & - & 4 \end{pmatrix} 0$ | |
| CLUB FIRST 徳島 | $2 \begin{pmatrix} 21 & - & 13 \\ 21 & - & 11 \end{pmatrix} 0$ | |
| ボンバーズ 福岡 | $2 \begin{pmatrix} 21 & - & 7 \\ 21 & - & 17 \end{pmatrix} 0$ | $2 \begin{pmatrix} 21 & - & 8 \\ 21 & - & 14 \end{pmatrix} 0$ |
| 米丸クラブ 石川 | $2 \begin{pmatrix} 21 & - & 17 \\ 21 & - & 14 \end{pmatrix} 0$ | |
| O N E S 福島 | | |

伊吹②グループ

| | | |
|-------------|---|--|
| 古志原クラブ 島根 | $2 \begin{pmatrix} 21 & - & 18 \\ 10 & - & 21 \\ 21 & - & 19 \end{pmatrix} 1$ | |
| 上越みなみクラブ 新潟 | $2 \begin{pmatrix} 21 & - & 13 \\ 21 & - & 16 \end{pmatrix} 0$ | |
| オレンジクラブ 和歌山 | $2 \begin{pmatrix} 19 & - & 21 \\ 21 & - & 9 \\ 21 & - & 18 \end{pmatrix} 1$ | $2 \begin{pmatrix} 21 & - & 10 \\ 21 & - & 15 \end{pmatrix} 0$ |
| フラワーズ 山形 | $2 \begin{pmatrix} 21 & - & 17 \\ 21 & - & 15 \end{pmatrix} 0$ | |
| 静岡 静岡 | | |

サブアリーナ(D・Eコート)

伊吹①グループ

| | | |
|----------------|--|--|
| 坂出東部 香川 | $2 \begin{pmatrix} 21 & - & 10 \\ 21 & - & 15 \end{pmatrix} 0$ | |
| 浦和さつき会 埼玉 | $2 \begin{pmatrix} 22 & - & 20 \\ 21 & - & 19 \end{pmatrix} 0$ | |
| KAYOクラブ 岐阜 | $2 \begin{pmatrix} 21 & - & 5 \\ 21 & - & 14 \end{pmatrix} 0$ | $2 \begin{pmatrix} 21 & - & 13 \\ 21 & - & 14 \end{pmatrix} 0$ |
| 御船FMC 熊本 | $2 \begin{pmatrix} 21 & - & 19 \\ 21 & - & 15 \end{pmatrix} 0$ | |
| R a b b i t 長崎 | | |

比叡②グループ

| | | |
|--------------|--|--|
| 成美クラブ 富山 | $2 \begin{pmatrix} 21 & - & 11 \\ 21 & - & 10 \end{pmatrix} 0$ | |
| 春野東 高知 | $2 \begin{pmatrix} 19 & - & 21 \\ 21 & - & 6 \\ 21 & - & 12 \end{pmatrix} 1$ | |
| とみすクラブ 愛媛 | $2 \begin{pmatrix} 21 & - & 9 \\ 21 & - & 7 \end{pmatrix} 0$ | $2 \begin{pmatrix} 21 & - & 15 \\ 21 & - & 17 \end{pmatrix} 0$ |
| 生駒ベレッツアネオ 奈良 | $2 \begin{pmatrix} 21 & - & 3 \\ 21 & - & 12 \end{pmatrix} 0$ | |
| 自由ヶ丘 三重 | | |

比叡①グループ

| | | |
|--------------|---|---|
| 日吉クラブ 滋賀 | $2 \begin{pmatrix} 16 & - & 21 \\ 21 & - & 15 \\ 21 & - & 16 \end{pmatrix} 1$ | |
| 伊集院 鹿児島 | $2 \begin{pmatrix} 21 & - & 17 \\ 14 & - & 21 \\ 21 & - & 19 \end{pmatrix} 1$ | |
| あずさ 長野 | $2 \begin{pmatrix} 21 & - & 9 \\ 21 & - & 9 \end{pmatrix} 0$ | $2 \begin{pmatrix} 14 & - & 21 \\ 21 & - & 13 \\ 21 & - & 15 \end{pmatrix} 1$ |
| W i n g s 沖縄 | $2 \begin{pmatrix} 21 & - & 11 \\ 21 & - & 9 \end{pmatrix} 0$ | |
| 四福同好会 岡山 | | |

第35回 全国ママさんバレーボール いそじ大会 静岡県予選

日時 令和 5 年 5 月 28 日
会場 藤枝 勤 労 者 体 育 館

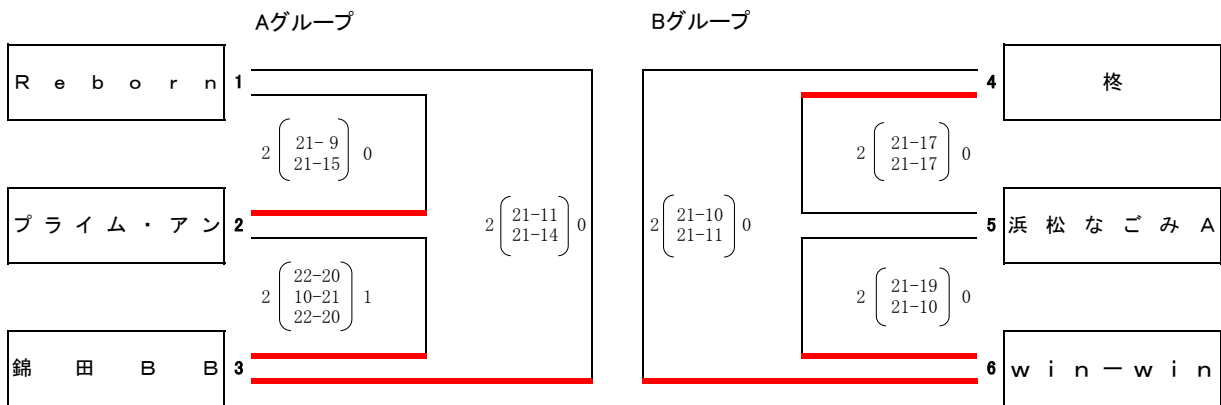
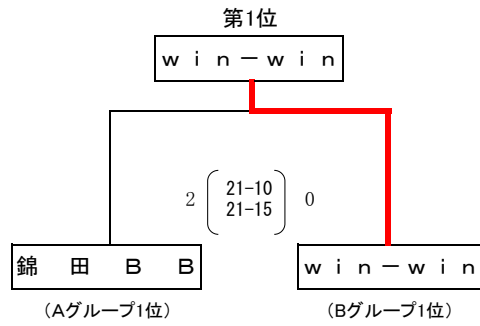

第35回全国ママさんバレーボールいそじ大会

グループ予選 11月23日(木) 結果

福井県営体育館
メインアリーナ(A・B・C・Dコート)
サブアリーナ(E・Fコート)

サンダーバード 1

| | | |
|------------------|--|--|
| S A T S U K I 宮崎 | $2 \begin{pmatrix} 22 & -20 \\ 21 & -13 \end{pmatrix} 0$ | |
| フ ァ ジ ィ 三 笠 奈良 | $1 \begin{pmatrix} 16 & -21 \\ 21 & -14 \end{pmatrix} 1$ | |
| フ ラ ワ ー ズ 山形 | $2 \begin{pmatrix} 21 & -14 \\ 21 & -18 \end{pmatrix} 0$ | $1 \begin{pmatrix} 21 & -16 \\ 23 & -25 \end{pmatrix} 1$ |
| 會 友 福島 | $2 \begin{pmatrix} 21 & -19 \\ 21 & -8 \end{pmatrix} 0$ | |
| Z E R O 埼玉 | $2 \begin{pmatrix} 21 & -12 \\ 21 & -16 \end{pmatrix} 0$ | |
| 輝 石川 | | |

しらさぎ 2

| | | |
|----------------|--|--|
| ル ア ナ 愛知 | $2 \begin{pmatrix} 21 & -3 \\ 21 & -9 \end{pmatrix} 0$ | |
| 白 根 山梨 | $2 \begin{pmatrix} 21 & -12 \\ 21 & -14 \end{pmatrix} 0$ | |
| 黒 沢 尻 クラブ 岩手 | $2 \begin{pmatrix} 21 & -14 \\ 21 & -18 \end{pmatrix} 0$ | $2 \begin{pmatrix} 21 & -16 \\ 21 & -17 \end{pmatrix} 0$ |
| M I N K 長野 | $1 \begin{pmatrix} 21 & -17 \\ 18 & -21 \end{pmatrix} 1$ | |
| S O F U N 三重 | $2 \begin{pmatrix} 21 & -13 \\ 21 & -10 \end{pmatrix} 0$ | |
| 神 戸 あ じ さ い 兵庫 | | |

サンダーバード 2

| | | |
|--------------------|--|--|
| m o m o t a r o 香川 | $1 \begin{pmatrix} 21 & -13 \\ 18 & -21 \end{pmatrix} 1$ | |
| S A N J O 新潟 | $2 \begin{pmatrix} 21 & -6 \\ 21 & -13 \end{pmatrix} 0$ | |
| さ わ や か 沖縄 | $2 \begin{pmatrix} 24 & -22 \\ 21 & -11 \end{pmatrix} 0$ | $2 \begin{pmatrix} 22 & -20 \\ 21 & -16 \end{pmatrix} 0$ |
| F a i r y 愛媛 | $2 \begin{pmatrix} 21 & -7 \\ 21 & -7 \end{pmatrix} 0$ | |
| 躍 心 熊本 | $2 \begin{pmatrix} 21 & -12 \\ 21 & -11 \end{pmatrix} 0$ | |
| ク イ ズ 出 水 鹿児島 | | |

かがやき 1

| | | |
|------------------|--|--|
| w i n - w i n 静岡 | $2 \begin{pmatrix} 21 & -7 \\ 21 & -14 \end{pmatrix} 0$ | |
| 開 成 佐賀 | $1 \begin{pmatrix} 17 & -21 \\ 21 & -10 \end{pmatrix} 1$ | |
| ケ イ ス リ ー 高知 | $2 \begin{pmatrix} 21 & -14 \\ 21 & -15 \end{pmatrix} 0$ | $2 \begin{pmatrix} 21 & -17 \\ 21 & -12 \end{pmatrix} 0$ |
| O . M . C 福井 | $2 \begin{pmatrix} 21 & -16 \\ 21 & -13 \end{pmatrix} 0$ | |
| シ ッ プ ス 滋賀 | $2 \begin{pmatrix} 21 & -12 \\ 21 & -9 \end{pmatrix} 0$ | |
| 玉 野 岡山 | | |

しらさぎ 1

| | | |
|-------------------|--|---|
| M J 広島 | $2 \begin{pmatrix} 21 & -7 \\ 21 & -8 \end{pmatrix} 0$ | |
| 根 来 プ ロ ッ サ ム 和歌山 | $1 \begin{pmatrix} 21 & -12 \\ 17 & -21 \end{pmatrix} 1$ | |
| ハ ビ ネ ス 京都 | $2 \begin{pmatrix} 21 & -12 \\ 21 & -10 \end{pmatrix} 0$ | $2 \begin{pmatrix} 21 & -10 \\ 21 & -9 \end{pmatrix} 0$ |
| 本 荘 菖 蒲 クラブ 秋田 | $2 \begin{pmatrix} 21 & -18 \\ 24 & -22 \end{pmatrix} 0$ | |
| 八 幡 ク ラ ブ 富山 | $2 \begin{pmatrix} 21 & -19 \\ 21 & -11 \end{pmatrix} 0$ | |
| 川 内 体 協 Leaves 徳島 | | |

かがやき 2

| | | |
|----------------------|--|--|
| 遊 友 ク ラ ブ 鳥根 | $1 \begin{pmatrix} 21 & -15 \\ 18 & -21 \end{pmatrix} 1$ | |
| ピ ー チ ボ ブ 岐阜 | $2 \begin{pmatrix} 21 & -8 \\ 21 & -2 \end{pmatrix} 0$ | |
| V o t a m o p p y 大阪 | $2 \begin{pmatrix} 21 & -7 \\ 21 & -10 \end{pmatrix} 0$ | $1 \begin{pmatrix} 21 & -18 \\ 19 & -21 \end{pmatrix} 1$ |
| 大 村 f i f t y 長崎 | $2 \begin{pmatrix} 21 & -16 \\ 21 & -13 \end{pmatrix} 0$ | |
| な で し こ 福岡 | $1 \begin{pmatrix} 21 & -23 \\ 21 & -17 \end{pmatrix} 1$ | |
| パ ー ト ナ ー ズ I S J 大分 | | |

第35回全国ママさんバレーボールいそじ大会

グループ予選 11月24日(金) 結果

福井県営体育館
メインアリーナ(A・B・C・Dコート)
サブアリーナ(E・Fコート)

しらさぎ 2

| | | |
|--------------|---|--|
| S O F U N 三重 | $2 \begin{pmatrix} 21 & - & 9 \\ 21 & - & 9 \end{pmatrix} 0$ | |
| 白 根 山梨 | $2 \begin{pmatrix} 21 & - & 5 \\ 21 & - & 7 \end{pmatrix} 0$ | |
| 神戸あじさい 兵庫 | $2 \begin{pmatrix} 21 & - & 9 \\ 21 & - & 4 \end{pmatrix} 0$ | $2 \begin{pmatrix} 21 & - & 11 \\ 21 & - & 11 \end{pmatrix} 0$ |
| M I N K 長野 | $2 \begin{pmatrix} 21 & - & 10 \\ 21 & - & 9 \end{pmatrix} 0$ | |
| ル ア ナ 愛知 | $2 \begin{pmatrix} 21 & - & 7 \\ 21 & - & 12 \end{pmatrix} 0$ | |
| 黒沢尻クラブ 岩手 | | |

サンダーバード 1

| | | |
|------------------|--|--|
| Z E R O 埼玉 | $2 \begin{pmatrix} 21 & - & 11 \\ 21 & - & 7 \end{pmatrix} 0$ | |
| ファジィ三笠 奈良 | $2 \begin{pmatrix} 22 & - & 20 \\ 23 & - & 21 \end{pmatrix} 0$ | |
| 輝 石川 | $2 \begin{pmatrix} 21 & - & 10 \\ 21 & - & 17 \end{pmatrix} 0$ | $2 \begin{pmatrix} 21 & - & 17 \\ 21 & - & 13 \end{pmatrix} 0$ |
| 會 友 福島 | $1 \begin{pmatrix} 17 & - & 21 \\ 21 & - & 14 \end{pmatrix} 1$ | |
| S A T S U K I 宮崎 | $2 \begin{pmatrix} 21 & - & 14 \\ 22 & - & 20 \end{pmatrix} 0$ | |
| フ ラ ワ ー ズ 山形 | | |

かがやき 1

| | | |
|--------------|--|---|
| シ ッ プ ス 滋賀 | $2 \begin{pmatrix} 21 & - & 6 \\ 21 & - & 15 \end{pmatrix} 0$ | |
| 開 成 佐賀 | $2 \begin{pmatrix} 21 & - & 12 \\ 21 & - & 6 \end{pmatrix} 0$ | |
| 玉 野 岡山 | $2 \begin{pmatrix} 21 & - & 12 \\ 21 & - & 15 \end{pmatrix} 0$ | $2 \begin{pmatrix} 21 & - & 13 \\ 21 & - & 6 \end{pmatrix} 0$ |
| O . M . C 福井 | $2 \begin{pmatrix} 21 & - & 14 \\ 21 & - & 19 \end{pmatrix} 0$ | |
| win-win 静岡 | $2 \begin{pmatrix} 21 & - & 9 \\ 21 & - & 17 \end{pmatrix} 0$ | |
| ケ イ ス リ ー 高知 | | |

サンダーバード 2

| | | |
|--------------------|--|--|
| 躍 心 熊本 | $2 \begin{pmatrix} 21 & - & 16 \\ 21 & - & 8 \end{pmatrix} 0$ | |
| S A N J O 新潟 | $2 \begin{pmatrix} 21 & - & 18 \\ 21 & - & 19 \end{pmatrix} 0$ | |
| ク イ ン ズ 出水 鹿児島 | $2 \begin{pmatrix} 21 & - & 13 \\ 21 & - & 6 \end{pmatrix} 0$ | $2 \begin{pmatrix} 21 & - & 15 \\ 21 & - & 14 \end{pmatrix} 0$ |
| F a i r y 愛媛 | $2 \begin{pmatrix} 21 & - & 15 \\ 21 & - & 13 \end{pmatrix} 0$ | |
| m o m o t a r o 香川 | $2 \begin{pmatrix} 21 & - & 6 \\ 21 & - & 16 \end{pmatrix} 0$ | |
| さ わ や か 沖縄 | | |

かがやき 2

| | | |
|----------------------|--|--|
| な で し こ 福岡 | $2 \begin{pmatrix} 21 & - & 16 \\ 21 & - & 17 \end{pmatrix} 0$ | |
| ビ ー チ ボ ブ 岐阜 | $2 \begin{pmatrix} 21 & - & 12 \\ 21 & - & 13 \end{pmatrix} 0$ | |
| パートナーズISJ 大分 | $2 \begin{pmatrix} 21 & - & 14 \\ 21 & - & 11 \end{pmatrix} 0$ | $2 \begin{pmatrix} 21 & - & 16 \\ 21 & - & 13 \end{pmatrix} 0$ |
| 大村 fifty 長崎 | $2 \begin{pmatrix} 21 & - & 17 \\ 21 & - & 14 \end{pmatrix} 0$ | |
| 遊 友 ク ラ ブ 島根 | $2 \begin{pmatrix} 21 & - & 7 \\ 21 & - & 9 \end{pmatrix} 0$ | |
| V o t a m o p p y 大阪 | | |

しらさぎ 1

| | | |
|-------------------|--|---|
| 八 幡 ク ラ ブ 富山 | $2 \begin{pmatrix} 21 & - & 10 \\ 21 & - & 5 \end{pmatrix} 0$ | |
| 根 来 プ ロ ッ サ ム 和歌山 | $2 \begin{pmatrix} 21 & - & 18 \\ 21 & - & 17 \end{pmatrix} 0$ | |
| 川内体協 Leaves 徳島 | $2 \begin{pmatrix} 21 & - & 9 \\ 21 & - & 9 \end{pmatrix} 0$ | $2 \begin{pmatrix} 21 & - & 6 \\ 21 & - & 15 \end{pmatrix} 0$ |
| 本 荘 菖 蒲 ク ラ ブ 秋田 | $1 \begin{pmatrix} 21 & - & 16 \\ 18 & - & 21 \end{pmatrix} 1$ | |
| M J 広島 | $2 \begin{pmatrix} 21 & - & 13 \\ 21 & - & 12 \end{pmatrix} 0$ | |
| ハ ビ ネ ス 京都 | | |

第49回 静岡県ママさんバレーボール選手権大会

期日 令和5年11月4日(土)

会場 東遠カルチャーパーク総合体育館さんりーな

結果

優勝

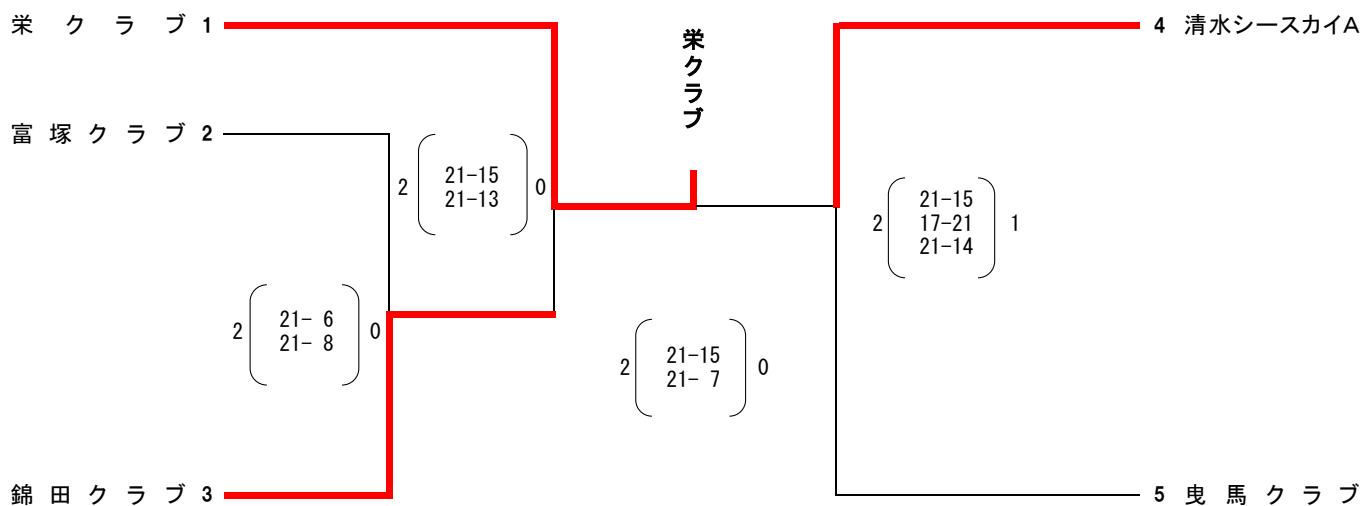

結果

| | |
|-----|----------|
| 優勝 | 栄クラブ |
| 準優勝 | 清水シースカイA |

令和5年度 静岡県ママさんバレーボール優勝大会（東ブロック）

期 日 令和 6 年 3 月 10 日（日）
 会 場 富 士 川 体 育 館

結 果

《一般の部》

【Aグループ】

| | | | |
|-------------|---|--|---|
| 静岡シーズンクラブ 1 | 2 | $\begin{pmatrix} 21-17 \\ 21-10 \end{pmatrix}$ | 0 |
| さわやか 2 | 2 | $\begin{pmatrix} 21-12 \\ 21-17 \end{pmatrix}$ | 0 |
| 錦田クラブ 3 | 2 | $\begin{pmatrix} 11-21 \\ 21-18 \\ 15-8 \end{pmatrix}$ | 1 |
| 富士茜クラブ 4 | 2 | $\begin{pmatrix} 21-8 \\ 21-13 \end{pmatrix}$ | 0 |

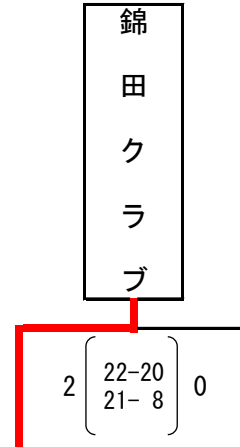

錦 田 ク ラ ブ 静 岡 シ ー ズ ク ラ ブ

| | |
|-------|-----------------|
| 優 勝 | 錦 田 ク ラ ブ |
| 準 優 勝 | 静 岡 シ ー ズ ク ラ ブ |

《いそじの部》

【Bグループ】

| | | | |
|------------|---|--|---|
| Fポイント富士宮 1 | 2 | $\begin{pmatrix} 21-6 \\ 21-7 \end{pmatrix}$ | 0 |
| 飯田シニアA' 2 | 2 | $\begin{pmatrix} 21-14 \\ 22-20 \end{pmatrix}$ | 0 |
| 錦田BB 3 | 2 | $\begin{pmatrix} 21-13 \\ 21-17 \end{pmatrix}$ | 0 |
| シスターズ 4 | 2 | $\begin{pmatrix} 21-9 \\ 21-18 \end{pmatrix}$ | 0 |

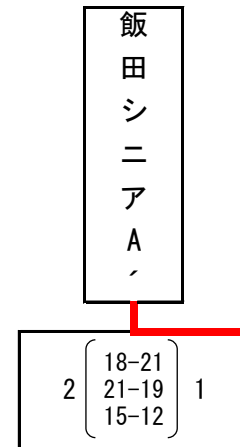

錦 田 B B 飯 田 シ ニ ア A '

| | |
|-------|---------------|
| 優 勝 | 飯 田 シ ニ ア A ' |
| 準 優 勝 | 錦 田 B B |

令和5年度 静岡県ママさんバレーボール優勝大会（東ブロック）

期 日 令和 6 年 3 月 10 日（日）
 会 場 富 士 川 体 育 館

結 果

《ことぶきの部》

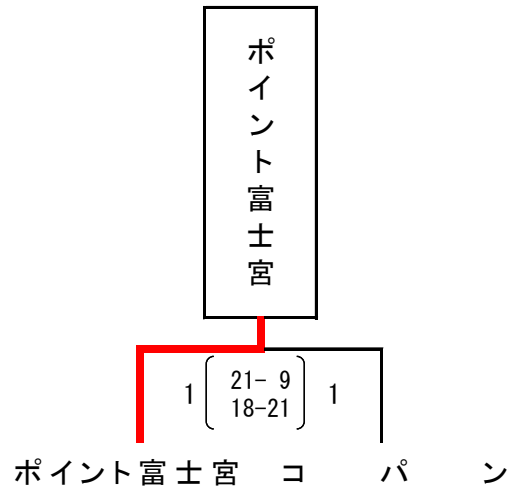

【Cグループ】

【Dグループ】

| | | |
|-----------|-----------------------|--|
| ポイント富士宮 1 | 2 (21-18 / 21-13) 0 | |
| 飯田シニアC 2 | 1 (21-12 / 19-21) 1 | |
| 楓 3 | 2 (21-10 / 21-12) 0 | |
| | 1 (21-13 / 20-21) 1 | |
| 飯田シニアS 4 | 2 (21-7 / 21-14) 0 | |
| 三島シワーズA 5 | | |

| | |
|---------------|-----------------------|
| 6 コパン | 2 (21-16 / 22-20) 0 |
| 7 SWEET WITCH | 2 (21-13 / 21-7) 0 |
| 8 K O K O R O | 2 (21-14 / 21-17) 0 |
| | 1 (17-21 / 21-13) 1 |
| 9 沼津クラブ | 2 (21-10 / 21-1) 0 |
| 10 飯田シニアA | |

| | |
|-----|---------|
| 優 勝 | ポイント富士宮 |
| 準優勝 | コパン |

令和5年度 静岡県ママさんバレーボール優勝大会（西ブロック）

期日 令和6年3月10日（日）
 会場 東遠カルチャーパーク総合体育館
 さんりーな

結果

一般の部

優勝

曳馬クラブ

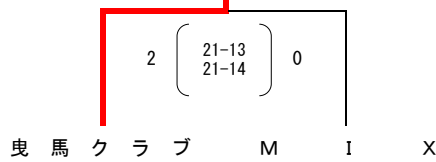

(Aグループ)

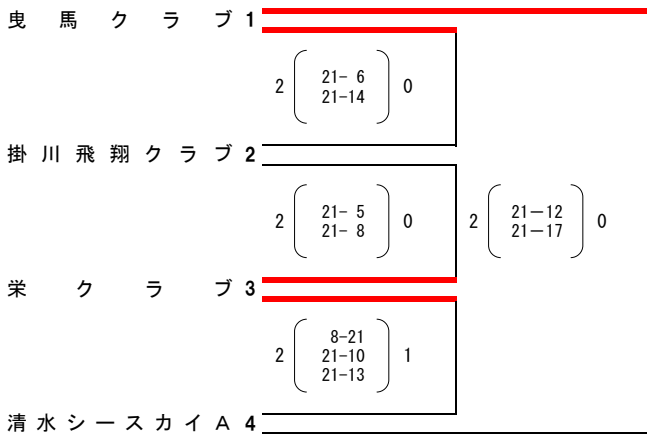

(Bグループ)

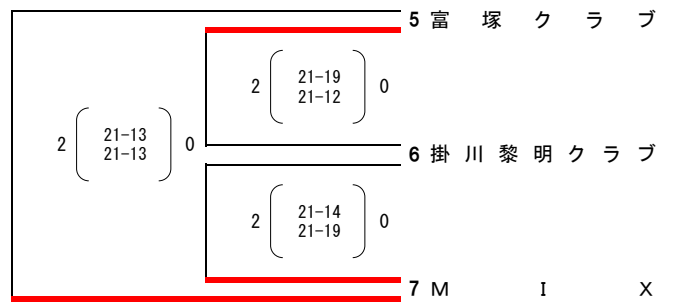

| | |
|-----|-------|
| 優勝 | 曳馬クラブ |
| 準優勝 | M I X |
| 第3位 | 栄クラブ |
| | 富塚クラブ |

いそじの部

(Cグループ)

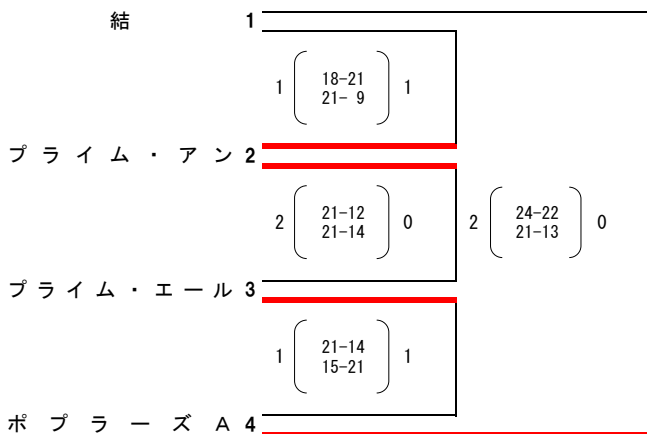

優勝

プライム・アン

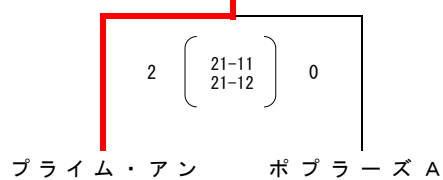

| | |
|-----|----------|
| 優勝 | プライム・アン |
| 準優勝 | ポプラーズA |
| 第3位 | プライム・エール |

令和5年度 静岡県ママさんバレーボール優勝大会（西ブロック）

期日 令和6年3月10日（日）
 会場 東遠カルチャーパーク総合体育館
 さんりーな

結果

ことぶきの部

優勝

ちゃつきり島田

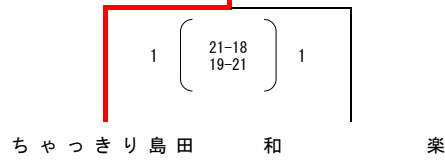

(Dグループ)

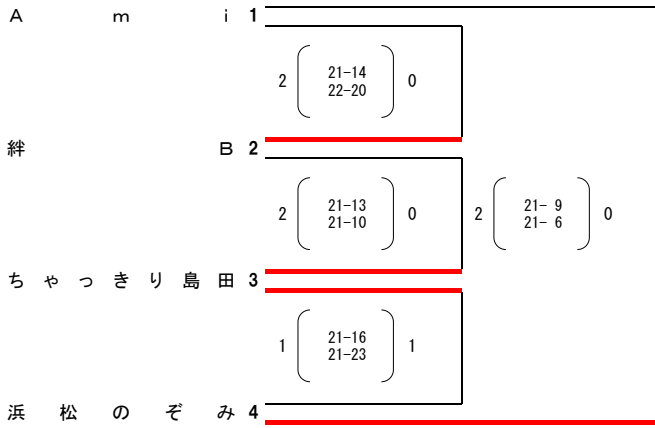

(Eグループ)

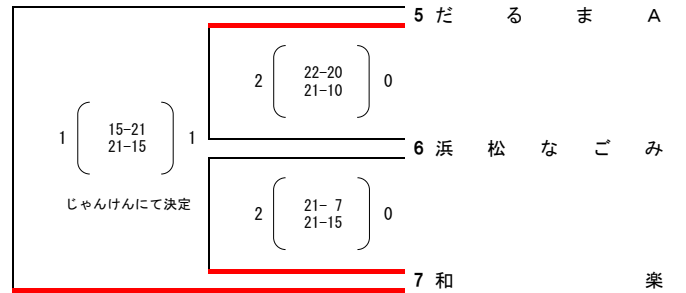

| | |
|-----|---------|
| 優勝 | ちゃつきり島田 |
| 準優勝 | 和 楽 |
| 第3位 | 浜松のぞみ |
| | だるま A |

令和 5年度 第6回 東海ママさんバレーボール ウィンターCup 結果

期 日 令和 5年12月16日(土)
 会 場 山縣市総合体育館

[A 組]

[B 組]

グループ戦

決勝戦

グループ戦

決勝戦

Aコート

Cコート

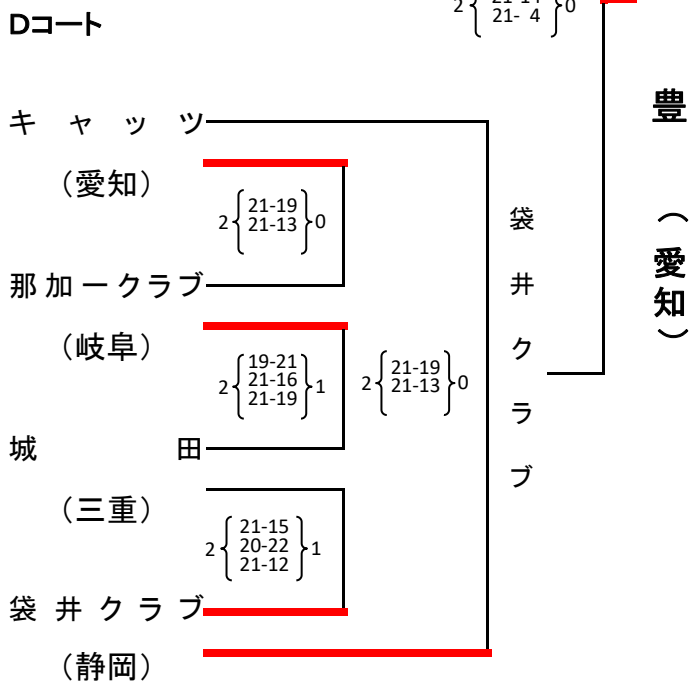
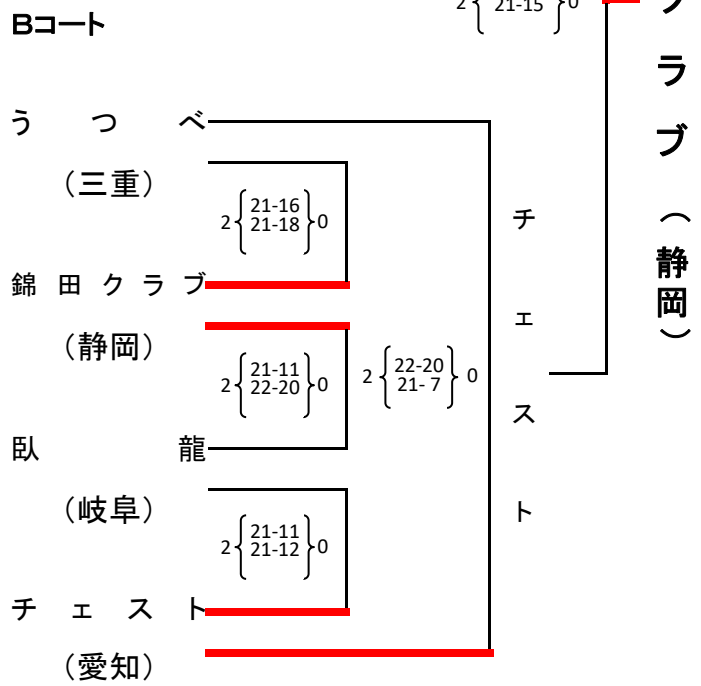
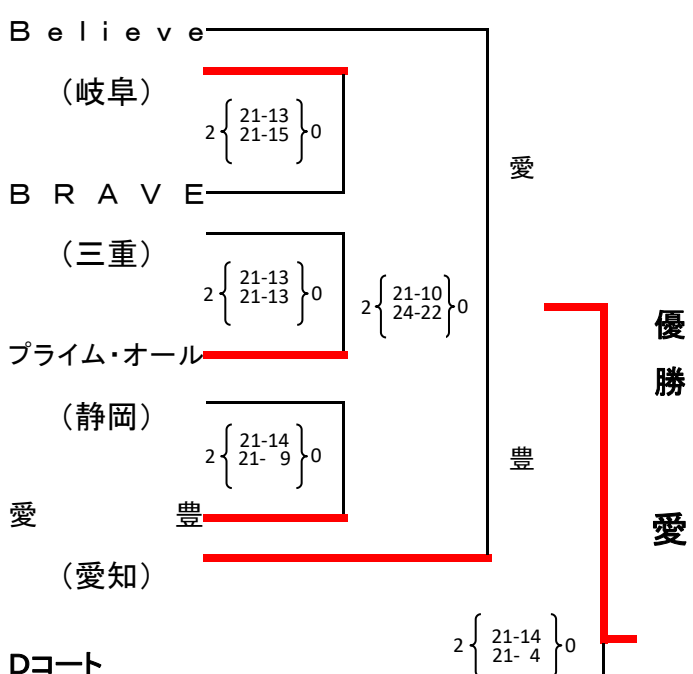
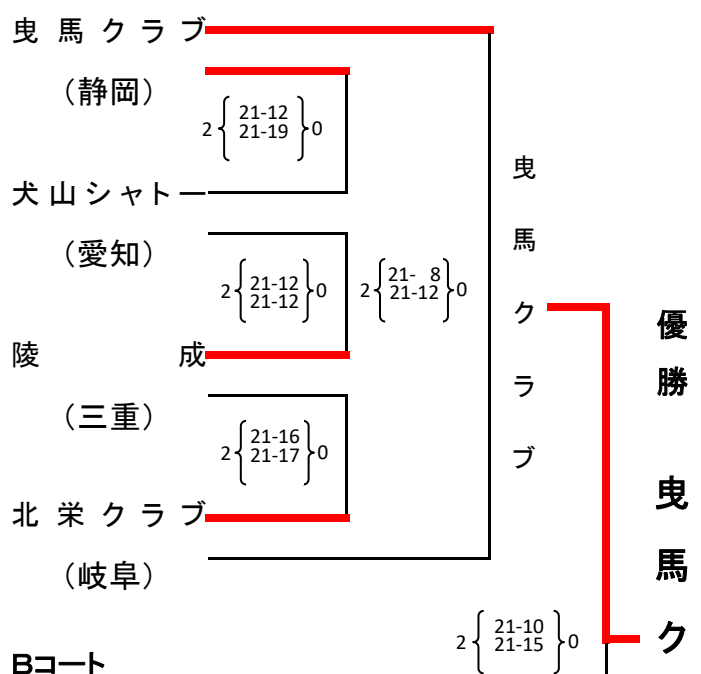

優勝 曳馬クラブ(静岡)
 準優勝 チェスト(愛知)

優勝 愛豊(愛知)
 準優勝 袋井クラブ(静岡)

令和5年度 第4回 静岡県ママさんバレーボールおふく親睦大会

結 果

期 日 令和6年3月15日(金)
会 場 藤 枝 市 民 体 育 館

| | | | | | |
|------------|---|---|--|---|--|
| 飯 田 シ ニ ア | 1 | | | | |
| | | 2 | $\begin{pmatrix} 21-8 \\ 21-5 \end{pmatrix}$ | 0 | |
| せ い ぶ | 2 | | | | |
| | | 1 | $\begin{pmatrix} 18-21 \\ 21-11 \end{pmatrix}$ | 1 | 2 $\begin{pmatrix} 21-15 \\ 21-11 \end{pmatrix}$ 0 |
| ビューティフルシニア | 3 | | | | |
| | | 2 | $\begin{pmatrix} 21-16 \\ 21-9 \end{pmatrix}$ | 0 | |
| 夢 くらぶ | 4 | | | | |

令和5年度(2023) 第26回東海ママさんバレーボールことぶき大会

期 日 令和5年9月30日(土)

会 場 四日市市総合体育館

Bコート

| | | |
|----------------|--|--|
| 1 北友クラブ(愛) | $2 \begin{pmatrix} 21-5 \\ 21-4 \end{pmatrix} 0$ | |
| 2 まじょんなグランマ(岐) | $2 \begin{pmatrix} 21-15 \\ 21-20 \end{pmatrix} 0$ | $2 \begin{pmatrix} 21-14 \\ 21-12 \end{pmatrix} 0$ |
| 3 姫だるま(静) | $2 \begin{pmatrix} 21-13 \\ 21-17 \end{pmatrix} 0$ | |
| 4 マザーズ(三) | | |

Cコート

| | | |
|--------------------------|--|--|
| 8 RED・シックス(岐) | $2 \begin{pmatrix} 21-14 \\ 21-14 \end{pmatrix} 0$ | |
| 9 ジャズ(三) | $2 \begin{pmatrix} 21-9 \\ 21-12 \end{pmatrix} 0$ | $2 \begin{pmatrix} 21-16 \\ 21-10 \end{pmatrix} 0$ |
| 10 M I R A I(愛) | $2 \begin{pmatrix} 21-14 \\ 21-10 \end{pmatrix} 0$ | |
| 11 ぐり〜ん ² (静) | | |

| | | |
|-------------|--|--|
| 5 東海クラブ(愛) | $2 \begin{pmatrix} 21-12 \\ 21-16 \end{pmatrix} 0$ | |
| 6 曳馬TNP+(静) | $1 \begin{pmatrix} 21-8 \\ 15-21 \end{pmatrix} 1$ | $1 \begin{pmatrix} 19-21 \\ 21-16 \end{pmatrix} 1$ |
| 7 MIHATA(三) | | |

| | | |
|---------------|---|--|
| 12 かがやきK(岐) | $2 \begin{pmatrix} 21-7 \\ 21-20 \end{pmatrix} 0$ | |
| 13 ウィッシュ(愛) | $2 \begin{pmatrix} 21-5 \\ 21-8 \end{pmatrix} 0$ | $2 \begin{pmatrix} 21-13 \\ 21-15 \end{pmatrix} 0$ |
| 14 ちゃつきり島田(静) | | |

Dコート

| | | |
|------------|--|---|
| 5 和(三) | $2 \begin{pmatrix} 21-5 \\ 21-9 \end{pmatrix} 0$ | |
| 6 びい(岐) | $1 \begin{pmatrix} 21-18 \\ 19-21 \end{pmatrix} 1$ | $2 \begin{pmatrix} 21-7 \\ 21-15 \end{pmatrix} 0$ |
| 7 ジュピター(静) | | |

| | | |
|------------|---|---|
| 5 仁(岐) | $2 \begin{pmatrix} 21-3 \\ 21-7 \end{pmatrix} 0$ | |
| 6 綿ぼうし(愛) | $1 \begin{pmatrix} 15-21 \\ 21-7 \end{pmatrix} 1$ | $2 \begin{pmatrix} 21-11 \\ 21-7 \end{pmatrix} 0$ |
| 7 河芸クラブ(三) | | |

第3回静岡県ママさんバレーボールことぶき交流大会

期 日 令和5年10月22日(日)
 会 場 東遠カルチャーパーク(さんり～な)

結 果

【Aグループ】

| | | | |
|---------|-----|--|--|
| 球趣会シニアA | 1 | $\frac{1}{1} \left(\begin{array}{c} 19-21 \\ 21-15 \end{array} \right) \frac{1}{1}$ | |
| 絆 | B 2 | $\frac{1}{1} \left(\begin{array}{c} 21-18 \\ 19-21 \end{array} \right) \frac{1}{1}$ | $\frac{2}{2} \left(\begin{array}{c} 21-19 \\ 21-19 \end{array} \right) \frac{0}{0}$ |
| 飯田シニアS | 3 | | |

【Bグループ】

| | | | |
|-------|---|--|--|
| 浜松のぞみ | 4 | $\frac{2}{2} \left(\begin{array}{c} 21-12 \\ 21-11 \end{array} \right) \frac{0}{0}$ | |
| ぐり～ん | 5 | $\frac{1}{1} \left(\begin{array}{c} 16-21 \\ 21-15 \end{array} \right) \frac{1}{1}$ | $\frac{2}{2} \left(\begin{array}{c} 21-14 \\ 21-13 \end{array} \right) \frac{0}{0}$ |
| 和 楽 | 6 | | |

【Cグループ】

| | | | |
|--------|---|--|--|
| だ る ま | 7 | $\frac{2}{2} \left(\begin{array}{c} 21-18 \\ 21-15 \end{array} \right) \frac{0}{0}$ | |
| 浜松なごみ | 8 | $\frac{2}{2} \left(\begin{array}{c} 21-14 \\ 21-13 \end{array} \right) \frac{0}{0}$ | $\frac{1}{1} \left(\begin{array}{c} 20-21 \\ 21-14 \end{array} \right) \frac{1}{1}$ |
| 飯田シニアA | 9 | | |

【Dグループ】

| | | | |
|------------|----|--|---|
| 曳馬TNP+ | 11 | $\frac{1}{1} \left(\begin{array}{c} 21-11 \\ 14-21 \end{array} \right) \frac{1}{1}$ | |
| 姫だるま | 12 | $\frac{2}{2} \left(\begin{array}{c} 21-12 \\ 21-12 \end{array} \right) \frac{0}{0}$ | $\frac{2}{2} \left(\begin{array}{c} 21-4 \\ 21-15 \end{array} \right) \frac{0}{0}$ |
| ぐり～ん | 13 | $\frac{2}{2} \left(\begin{array}{c} 21-11 \\ 21-11 \end{array} \right) \frac{0}{0}$ | |
| SWEETWITCH | 14 | | |

ちゃっきり島田 10 (棄権)

第28回全国ママさんバレーボールことぶき大会

9月20日(水)結果

福島県営あづま総合体育館

メインアリーナ(ABCコート)

| | | | |
|--------|------|--|--|
| フェニックス | (埼玉) | $2 \begin{pmatrix} 21 & - & 12 \\ 21 & - & 12 \end{pmatrix} 0$ | $2 \begin{pmatrix} 21 & - & 16 \\ 21 & - & 20 \end{pmatrix} 0$ |
| 滋賀クラブ | (滋賀) | $2 \begin{pmatrix} 21 & - & 12 \\ 21 & - & 5 \end{pmatrix} 0$ | |
| 寿リエット | (徳島) | $2 \begin{pmatrix} 21 & - & 10 \\ 21 & - & 4 \end{pmatrix} 0$ | |
| 大村 | (長崎) | $2 \begin{pmatrix} 21 & - & 5 \\ 21 & - & 10 \end{pmatrix} 0$ | |
| 花みずき | (兵庫) | $2 \begin{pmatrix} 21 & - & 9 \\ 21 & - & 7 \end{pmatrix} 0$ | |
| 青森 | (青森) | $1 \begin{pmatrix} 21 & - & 15 \\ 19 & - & 21 \end{pmatrix} 1$ | |
| 福井すいせん | (福井) | | |

| | | | |
|--------|------|--|--|
| 帯山 | (熊本) | $2 \begin{pmatrix} 21 & - & 4 \\ 21 & - & 8 \end{pmatrix} 0$ | $2 \begin{pmatrix} 21 & - & 12 \\ 21 & - & 10 \end{pmatrix} 0$ |
| テンカーズ | (岩手) | $2 \begin{pmatrix} 21 & - & 8 \\ 21 & - & 6 \end{pmatrix} 0$ | |
| 安来アンジュ | (島根) | $2 \begin{pmatrix} 21 & - & 16 \\ 21 & - & 19 \end{pmatrix} 0$ | |
| アンティ | (京都) | $2 \begin{pmatrix} 21 & - & 5 \\ 21 & - & 12 \end{pmatrix} 0$ | |
| ベルフラワー | (長野) | $2 \begin{pmatrix} 21 & - & 15 \\ 21 & - & 7 \end{pmatrix} 0$ | |
| マドンナ | (愛媛) | $1 \begin{pmatrix} 21 & - & 12 \\ 13 & - & 21 \end{pmatrix} 1$ | |
| だるま | (静岡) | | |

| | | | |
|----------|------|--|---|
| かりん | (愛知) | $2 \begin{pmatrix} 21 & - & 11 \\ 21 & - & 16 \end{pmatrix} 0$ | $2 \begin{pmatrix} 21 & - & 9 \\ 21 & - & 16 \end{pmatrix} 0$ |
| しまんと | (高知) | $2 \begin{pmatrix} 21 & - & 7 \\ 21 & - & 8 \end{pmatrix} 0$ | |
| きらく.K | (宮崎) | $2 \begin{pmatrix} 21 & - & 12 \\ 21 & - & 10 \end{pmatrix} 0$ | |
| I. G. S | (奈良) | $2 \begin{pmatrix} 21 & - & 16 \\ 21 & - & 12 \end{pmatrix} 0$ | |
| 東備 | (岡山) | $2 \begin{pmatrix} 21 & - & 11 \\ 21 & - & 18 \end{pmatrix} 0$ | |
| 新潟クイーンズ | (新潟) | $2 \begin{pmatrix} 21 & - & 6 \\ 21 & - & 14 \end{pmatrix} 0$ | |
| かすみそう倶楽部 | (秋田) | $1 \begin{pmatrix} 21 & - & 14 \\ 20 & - & 21 \end{pmatrix} 1$ | |
| みなみフレンズ | (沖縄) | | |

サブアリーナ(DE)コート

| | | | |
|---------|-------|--|--|
| B. MIX | (福岡) | $2 \begin{pmatrix} 21 & - & 7 \\ 21 & - & 10 \end{pmatrix} 0$ | $2 \begin{pmatrix} 21 & - & 14 \\ 21 & - & 10 \end{pmatrix} 0$ |
| 下呂娘 | (岐阜) | $2 \begin{pmatrix} 21 & - & 14 \\ 21 & - & 9 \end{pmatrix} 0$ | |
| Fairy | (和歌山) | $2 \begin{pmatrix} 21 & - & 12 \\ 21 & - & 16 \end{pmatrix} 0$ | |
| キトキトとやま | (富山) | $2 \begin{pmatrix} 21 & - & 8 \\ 21 & - & 9 \end{pmatrix} 0$ | |
| 白杵クインズ | (大分) | $2 \begin{pmatrix} 21 & - & 4 \\ 21 & - & 5 \end{pmatrix} 0$ | |
| 白川レディース | (山形) | $2 \begin{pmatrix} 21 & - & 3 \\ 21 & - & 1 \end{pmatrix} 0$ | |
| Funny | (広島) | | |

| | | | |
|---------|-------|--|--|
| いわきクラブ | (福島) | $2 \begin{pmatrix} 21 & - & 11 \\ 21 & - & 10 \end{pmatrix} 0$ | $1 \begin{pmatrix} 13 & - & 21 \\ 21 & - & 11 \end{pmatrix} 1$ |
| 鳥栖 | (佐賀) | $2 \begin{pmatrix} 21 & - & 1 \\ 21 & - & 8 \end{pmatrix} 0$ | |
| みにゅおん | (大阪) | $2 \begin{pmatrix} 21 & - & 17 \\ 21 & - & 19 \end{pmatrix} 0$ | |
| 丸亀南クラブ | (香川) | $2 \begin{pmatrix} 21 & - & 16 \\ 21 & - & 10 \end{pmatrix} 0$ | |
| With | (鹿児島) | $2 \begin{pmatrix} 21 & - & 16 \\ 21 & - & 7 \end{pmatrix} 0$ | |
| ハビネス | (三重) | $2 \begin{pmatrix} 21 & - & 19 \\ 21 & - & 18 \end{pmatrix} 0$ | |
| 小松ファイヤー | (石川) | | |

第28回全国ママさんバレーボールことぶき大会

9月21日(木)結果

福島県営あづま総合体育館

メインアリーナ(ABCコート)

| | | |
|--------------|--|--|
| 小松ファイヤー (石川) | $2 \begin{pmatrix} 21 & - & 10 \\ 21 & - & 17 \end{pmatrix} 0$ | |
| With (鹿児島) | $2 \begin{pmatrix} 21 & - & 10 \\ 21 & - & 18 \end{pmatrix} 0$ | |
| みにゅおん (大阪) | $2 \begin{pmatrix} 21 & - & 13 \\ 21 & - & 11 \end{pmatrix} 0$ | $2 \begin{pmatrix} 21 & - & 5 \\ 21 & - & 4 \end{pmatrix} 0$ |
| いわきクラブ (福島) | $2 \begin{pmatrix} 21 & - & 16 \\ 21 & - & 13 \end{pmatrix} 0$ | |
| ハビネス (三重) | $2 \begin{pmatrix} 21 & - & 12 \\ 21 & - & 12 \end{pmatrix} 0$ | |
| 丸亀南クラブ (香川) | $2 \begin{pmatrix} 21 & - & 9 \\ 21 & - & 10 \end{pmatrix} 0$ | |
| 鳥栖 (佐賀) | | |

| | | |
|--------------|--|--|
| Funny (広島) | $2 \begin{pmatrix} 21 & - & 8 \\ 21 & - & 14 \end{pmatrix} 0$ | |
| 白桦クインズ (大分) | $2 \begin{pmatrix} 21 & - & 20 \\ 21 & - & 15 \end{pmatrix} 0$ | |
| Fairy (和歌山) | $2 \begin{pmatrix} 21 & - & 10 \\ 21 & - & 10 \end{pmatrix} 0$ | $2 \begin{pmatrix} 21 & - & 17 \\ 21 & - & 20 \end{pmatrix} 0$ |
| B. MIX (福岡) | $2 \begin{pmatrix} 21 & - & 1 \\ 21 & - & 6 \end{pmatrix} 0$ | |
| 白川レディース (山形) | $2 \begin{pmatrix} 21 & - & 13 \\ 21 & - & 5 \end{pmatrix} 0$ | |
| キトキトやま (富山) | $2 \begin{pmatrix} 21 & - & 11 \\ 21 & - & 7 \end{pmatrix} 0$ | |
| 下呂娘 (岐阜) | | |

| | | |
|---------------|--|---|
| かすみそう倶楽部 (秋田) | $2 \begin{pmatrix} 21 & - & 15 \\ 21 & - & 11 \end{pmatrix} 0$ | |
| かりん (愛知) | $2 \begin{pmatrix} 21 & - & 18 \\ 21 & - & 20 \end{pmatrix} 0$ | |
| きらく. K (宮崎) | $2 \begin{pmatrix} 21 & - & 5 \\ 21 & - & 14 \end{pmatrix} 0$ | $1 \begin{pmatrix} 12 & - & 21 \\ 21 & - & 9 \end{pmatrix} 1$ |
| 東備 (岡山) | $2 \begin{pmatrix} 21 & - & 11 \\ 21 & - & 17 \end{pmatrix} 0$ | |
| みなみフレンズ (沖縄) | $2 \begin{pmatrix} 21 & - & 10 \\ 21 & - & 16 \end{pmatrix} 0$ | |
| I. G. S (奈良) | $2 \begin{pmatrix} 21 & - & 10 \\ 21 & - & 8 \end{pmatrix} 0$ | |
| 新潟クイーンズ (新潟) | $2 \begin{pmatrix} 21 & - & 7 \\ 21 & - & 15 \end{pmatrix} 0$ | |
| しまんと (高知) | | |

サブアリーナ(DE)コート

| | | |
|-------------|--|--|
| だるま (静岡) | $2 \begin{pmatrix} 21 & - & 14 \\ 21 & - & 14 \end{pmatrix} 0$ | |
| ベルフラワー (長野) | $2 \begin{pmatrix} 21 & - & 12 \\ 21 & - & 10 \end{pmatrix} 0$ | |
| 安来アンジュ (島根) | $2 \begin{pmatrix} 21 & - & 6 \\ 21 & - & 12 \end{pmatrix} 0$ | $2 \begin{pmatrix} 21 & - & 7 \\ 21 & - & 4 \end{pmatrix} 0$ |
| 帯山 (熊本) | $2 \begin{pmatrix} 21 & - & 6 \\ 21 & - & 16 \end{pmatrix} 0$ | |
| マドンナ (愛媛) | $2 \begin{pmatrix} 21 & - & 19 \\ 21 & - & 19 \end{pmatrix} 0$ | |
| アンティ (京都) | $2 \begin{pmatrix} 21 & - & 14 \\ 21 & - & 8 \end{pmatrix} 0$ | |
| テンカーズ (岩手) | | |

| | | |
|-------------|--|--|
| 福井すいせん (福井) | $2 \begin{pmatrix} 21 & - & 7 \\ 21 & - & 9 \end{pmatrix} 0$ | |
| 花みずき (兵庫) | $2 \begin{pmatrix} 21 & - & 12 \\ 21 & - & 15 \end{pmatrix} 0$ | |
| 寿リエット (徳島) | $1 \begin{pmatrix} 21 & - & 14 \\ 20 & - & 21 \end{pmatrix} 1$ | $1 \begin{pmatrix} 17 & - & 21 \\ 21 & - & 13 \end{pmatrix} 1$ |
| フェニックス (埼玉) | $2 \begin{pmatrix} 21 & - & 19 \\ 21 & - & 14 \end{pmatrix} 0$ | |
| 青森 (青森) | $2 \begin{pmatrix} 21 & - & 18 \\ 21 & - & 18 \end{pmatrix} 0$ | |
| 大村 (長崎) | $2 \begin{pmatrix} 21 & - & 14 \\ 21 & - & 14 \end{pmatrix} 0$ | |
| 滋賀クラブ (滋賀) | | |

大学部

[掲載大会]

《県内》

- 令和5年度 第39回 静岡県大学バレーボール選手権大会
- 第48回 静岡県大学バレーボールリーグ戦

《東海》

- 第155回 東海大学男女バレーボールリーグ戦 春季大会
チャレンジリーグプレーオフ・入替戦
- 第156回 東海大学男女バレーボールリーグ戦 秋季大会
チャレンジリーグプレーオフ・入替戦
- 第9回東海オープン男女バレーボール選手権大会
(男子:常葉大学 出場)

《西日本》

- 2023年度 第49回西日本バレーボール大学 男女選手権大会
(男子:静岡産業大学藤枝校舎、女子:静岡産業大学藤枝校舎 出場)

《全国》

- 第76回 秩父宮賜杯全日本バレーボール大学男子選手権大会
ミキプルーンスーパーカレッジバレー2023
(静岡産業大学藤枝校舎 出場)

※「黒鷲旗」、「天皇杯・皇后杯」、「国体」、「中部総合」の大会結果は『全体』の項目に掲載

《大会結果》

令和5年度 第39回 静岡県大学バレーボール選手権大会

令和5年6月11日
於:このはなアリーナ

男子優勝 静岡産業大学藤枝(8大会ぶり15回目)

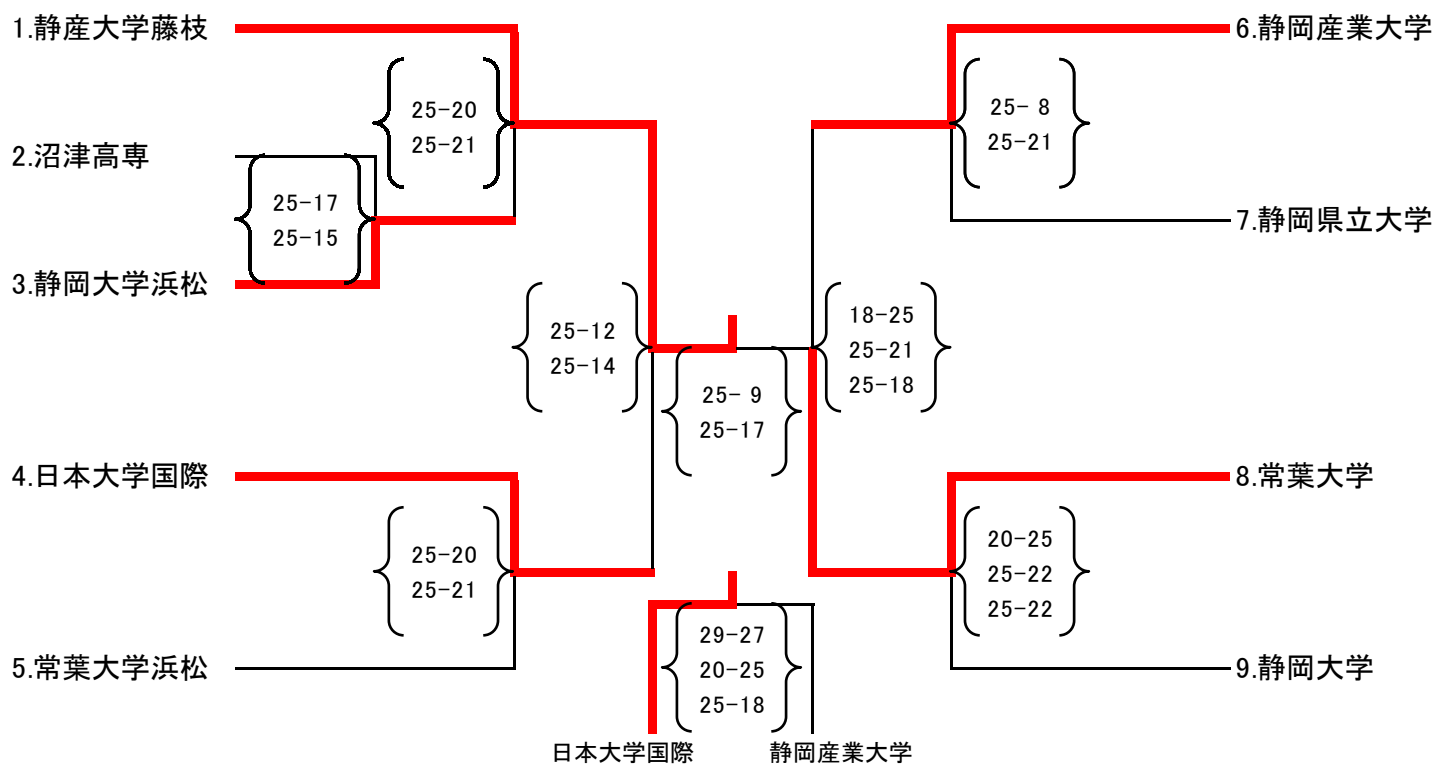

女子優勝 常葉大学浜松(初優勝)

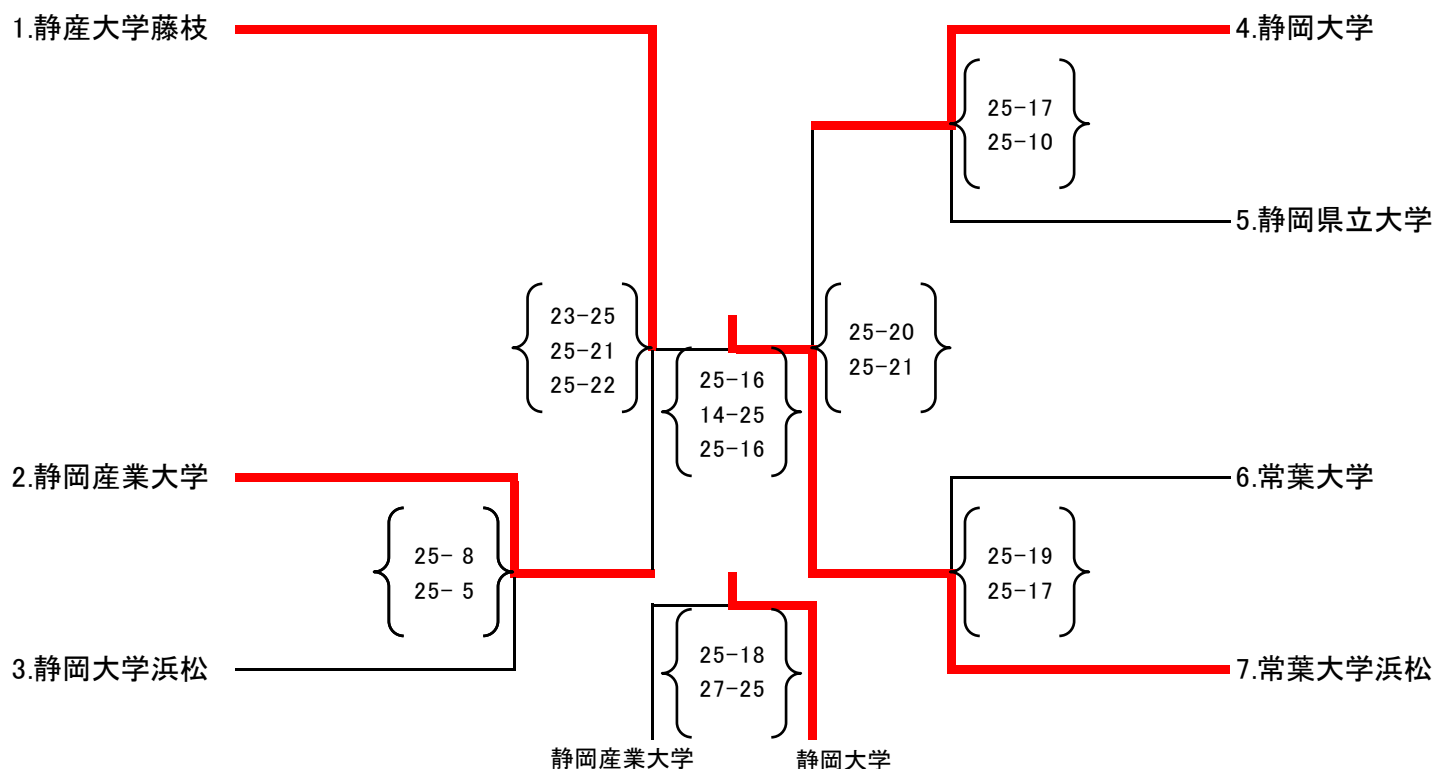

女子

予選リーグ《11月12日 静岡大学》

Cリーグ

| | | | | |
|-----------|-----------|----------------|----------------|-----|
| | 常葉大 浜松 | 静岡産大 | 常葉大 | |
| 常葉大 浜松 | | 25-22 25-22 | 25-15 25-19 | C1位 |
| 静岡産大 | ● | | 25-11 25-22 | C2位 |
| 常葉大 | ● | ● | | C3位 |

Dリーグ

| | | | | | |
|------------|------------|---------------|----------------|----------------|-----|
| | 静岡産大 藤枝 | 静岡大 浜松 | 静岡県立大 | 静岡大 | |
| 静岡産大 藤枝 | | 25-2 25-2 | 25-12 25-12 | 25-11 25-12 | D1位 |
| 静岡大 浜松 | ● | | ● | ● | D4位 |
| 静岡県立大 | ● | 25-5 25-13 | | ● | D3位 |
| 静岡大 | ● | 25-6 25-4 | 25-14 25-11 | | D2位 |

決勝リーグ《11月26日 静岡大学》

決勝トーナメント

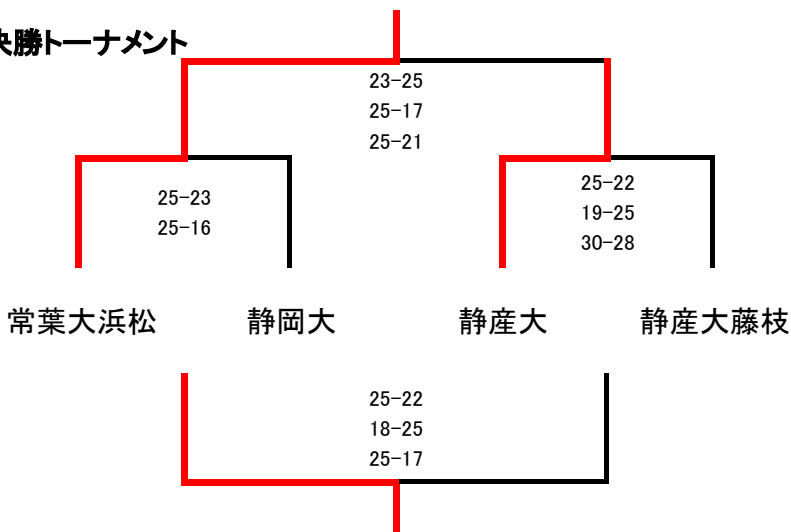

5-7位リーグ

| | | | | |
|-----------|-----|----------------|--------------|----|
| | 常葉大 | 静岡県立大 | 静岡大 浜松 | |
| 常葉大 | | 25-10 25-15 | 25-2 25-2 | 5位 |
| 静岡県立大 | ● | | 25-6 25-5 | 6位 |
| 静岡大 浜松 | ● | ● | | 7位 |

予選結果

| | |
|-----|----------|
| C1位 | 常葉大学浜松 |
| C2位 | 静岡産業大学 |
| C3位 | 常葉大学 |
| D1位 | 静岡産業大学藤枝 |
| D2位 | 静岡大学 |
| D3位 | 静岡県立大学 |
| D4位 | 静岡大学浜松 |

最終結果

| | | |
|-----|----------|-----|
| 優勝 | 常葉大学浜松 | 初優勝 |
| 準優勝 | 静岡産業大学 | |
| 第3位 | 静岡大学 | |
| 第4位 | 静岡産業大学藤枝 | |
| 第5位 | 常葉大学 | |
| 第6位 | 静岡県立大学 | |
| 第7位 | 静岡大学浜松 | |

記 録

第155回 東海大学男女バレーボールリーグ戦 春季大会

〈男子の部〉

－ 2部リーグ－

静岡産業大学藤枝 2位 (6勝1敗)

－ 3部リーグ－

日本大学国際関係学部 6位 (1勝5敗)

常葉大学 7位 (1勝5敗)

● 4部自動降格

－ 4部リーグ－

静岡産業大学 1位 (6勝)

○ 3部自動昇格

静岡大学 2位 (4勝2敗)

静岡県立大学 6位 (1勝5敗)

－ 5部リーグ－

静岡大学浜松校舎 1位 (3勝)

○ 4部自動昇格

【チャレンジリーグプレーオフ・入替戦】

〈男子の部〉

[1-2部入替戦]

中部学院大学 2-3 静岡産業大学藤枝

○ 1部昇格

[3-4部入替戦]

日本大学国際関係学部 1-2 静岡大学

● 4部降格 ○ 3部昇格

[4-5部入替戦]

静岡県立大学 0-2 名古屋学院大学

● 5部降格

[プレーオフ 1回戦]

静岡産業大学 1-2 静岡大学浜松校舎

[プレーオフ 準決勝]

東海学園大学 2-1 静岡大学浜松校舎

〈女子の部〉

－ 2部リーグ－

常葉大学浜松校舎 4位 (4勝6敗)

静岡大学 6位 (3勝4敗)

静岡産業大学藤枝 7位 (2勝5敗)

－ 3部リーグ－

静岡産業大学 1位 (6勝)

常葉大学 6位 (1勝5敗)

－ 4部リーグ－

静岡県立大学 2位 (4勝2敗)

〈女子の部〉

[2-3部入替戦]

静岡産業大学藤枝 3-0 岐阜大学

○ 2部残留

愛知淑徳大学 0-3 静岡産業大学

○ 2部昇格

[3-4部入替戦]

常葉大学 2-0 静岡県立大学

○ 3部残留

● 4部残留

[プレーオフ 決勝]

静岡産業大学 2-1 岐阜大学

第156回 東海大学男女バレーボールリーグ戦 秋季大会

〈男子の部〉

－1部リーグ－

静岡産業大学藤枝 7位 (1勝6敗)

－3部リーグ－

静岡大学 4位 (3勝3敗)

静岡産業大学 7位 (1勝5敗)

－4部リーグ－

常葉大学 1位 (6勝0敗)

静岡大学浜松校舎 6位 (2勝4敗)

日本大学国際関係学部 7位 (0勝6敗)

●5部自動降格

－5部リーグ－

静岡県立大学 3位 (2勝2敗)

【チャレンジリーグプレーオフ・入替戦】

〈男子の部〉

[1-2部入替戦]

静岡産業大学藤枝 3-0 愛知産業大学

○1部残留

[2-3部入替戦]

東海学園大学 1-3 常葉大学
○2部昇格

[4-5部入替戦]

静岡大学浜松校舎 2-0 名古屋市立大学

○4部残留

[プレーオフ 1回戦]

常葉大学 2-0 愛知工業大学

[プレーオフ 準決勝]

常葉大学 2-1 三重大学

[プレーオフ 決勝]

常葉大学 2-0 岐阜聖徳学園大学

〈女子の部〉

－2部リーグ－

静岡産業大学藤枝 2位 (6勝4敗)

常葉大学浜松校舎 3位 (6勝4敗)

静岡大学 5位 (3勝4敗)

静岡産業大学 7位 (1勝6敗)

－3部リーグ－

常葉大学 4位 (2勝3敗)

－4部リーグ－

静岡県立大学 3位 (3勝2敗)

〈女子の部〉

[1-2部入替戦]

皇學館大学 3-0 静岡産業大学藤枝

●2部残留

[2-3部入替戦]

静岡産業大学 2-3 愛知淑徳大学

●3部降格

2023年度 第9回 東海オープン男女バレーボール選手権大会 予選Gグループ

2023年 12 月 9 日

1 日目 10:00~

会場:東海学院大学体育館

| | | | | | | | |
|-----|---------|---|----|---|----|---|---------|
| G-1 | 常葉大 | 1 | 25 | - | 18 | 2 | 至学館大B |
| | 0 勝 1 敗 | | 19 | - | 25 | | 1 勝 0 敗 |
| G-2 | 至学館大B | 2 | 6 | - | 15 | 0 | 愛知大名 |
| | 2 勝 0 敗 | | 25 | - | 19 | | 0 勝 1 敗 |
| G-3 | 常葉大 | 2 | 25 | - | 19 | 0 | 愛知大名 |
| | 1 勝 1 敗 | | 25 | - | 21 | | 0 勝 2 敗 |

グループ1位のみ決勝トーナメント進出

2023年度 第49回 西日本バレーボール大学男子選手権大会

【予選グループ戦 試合結果】

6月21日(水)

| | | |
|---|---|---|
| A | F | K |
| <p>1 愛媛大学</p> <p>2 $\left\{ \begin{matrix} 25-16 \\ 23-25 \\ 25-14 \end{matrix} \right\} 1$</p> <p>3 神戸学院大学</p> <p>4 岐阜協立大学</p> <p>2 $\left\{ \begin{matrix} 17-25 \\ 25-22 \\ 25-16 \end{matrix} \right\} 1$</p> <p>2 $\left\{ \begin{matrix} 25-17 \\ 25-19 \end{matrix} \right\} 0$</p> | <p>21 立命館大学</p> <p>22 愛知大学</p> <p>23 大阪大谷大学</p> <p>24 愛知産業大学</p> <p>2 $\left\{ \begin{matrix} 25-19 \\ 25-17 \end{matrix} \right\} 0$</p> <p>2 $\left\{ \begin{matrix} 25-19 \\ 25-19 \end{matrix} \right\} 0$</p> <p>2 $\left\{ \begin{matrix} 25-16 \\ 25-14 \end{matrix} \right\} 0$</p> | <p>41 京都産業大学</p> <p>42 日本経済大学</p> <p>43 大阪商業大学</p> <p>44 愛知教育大学</p> <p>2 $\left\{ \begin{matrix} 25-14 \\ 25-17 \end{matrix} \right\} 0$</p> <p>2 $\left\{ \begin{matrix} 25-21 \\ 25-22 \end{matrix} \right\} 0$</p> <p>2 $\left\{ \begin{matrix} 25-16 \\ 25-18 \end{matrix} \right\} 0$</p> |
| B | G | L |
| <p>5 香川大学</p> <p>6 名城大学</p> <p>7 佛教大学</p> <p>8 志学館大学</p> <p>2 $\left\{ \begin{matrix} 25-11 \\ 25-18 \end{matrix} \right\} 0$</p> <p>2 $\left\{ \begin{matrix} 25-14 \\ 25-23 \end{matrix} \right\} 0$</p> <p>2 $\left\{ \begin{matrix} 25-20 \\ 25-20 \end{matrix} \right\} 0$</p> | <p>25 明治国際医療大学</p> <p>26 大同大学</p> <p>27 大阪経済法科大学</p> <p>28 至学館大学</p> <p>2 $\left\{ \begin{matrix} 25-17 \\ 25-20 \end{matrix} \right\} 0$</p> <p>2 $\left\{ \begin{matrix} 25-21 \\ 28-26 \end{matrix} \right\} 0$</p> <p>2 $\left\{ \begin{matrix} 25-13 \\ 25-13 \end{matrix} \right\} 0$</p> | <p>45 高知工科大学</p> <p>46 中京大学</p> <p>47 びわこ成蹊スポーツ大学</p> <p>48 広島大学</p> <p>2 $\left\{ \begin{matrix} 25-19 \\ 25-18 \end{matrix} \right\} 0$</p> <p>2 $\left\{ \begin{matrix} 20-25 \\ 25-21 \\ 25-17 \end{matrix} \right\} 1$</p> <p>2 $\left\{ \begin{matrix} 25-17 \\ 25-16 \end{matrix} \right\} 0$</p> |
| C | H | M |
| <p>9 同志社大学</p> <p>10 広島経済大学</p> <p>11 大阪教育大学</p> <p>12 愛知大学名古屋校舎</p> <p>2 $\left\{ \begin{matrix} 25-16 \\ 25-19 \end{matrix} \right\} 0$</p> <p>2 $\left\{ \begin{matrix} 25-18 \\ 25-17 \end{matrix} \right\} 0$</p> <p>2 $\left\{ \begin{matrix} 25-19 \\ 25-20 \end{matrix} \right\} 0$</p> | <p>29 関西学院大学</p> <p>30 福岡大学</p> <p>31 関西福祉大学</p> <p>32 神戸国際大学</p> <p>2 $\left\{ \begin{matrix} 25-20 \\ 25-21 \end{matrix} \right\} 0$</p> <p>2 $\left\{ \begin{matrix} 20-25 \\ 25-19 \\ 25-18 \end{matrix} \right\} 1$</p> <p>2 $\left\{ \begin{matrix} 14-25 \\ 25-20 \\ 25-18 \end{matrix} \right\} 1$</p> | <p>49 大阪産業大学</p> <p>50 福山平成大学</p> <p>51 甲南大学</p> <p>52 中部学院大学</p> <p>2 $\left\{ \begin{matrix} 25-17 \\ 26-24 \end{matrix} \right\} 0$</p> <p>2 $\left\{ \begin{matrix} 25-17 \\ 25-18 \end{matrix} \right\} 0$</p> <p>2 $\left\{ \begin{matrix} 25-20 \\ 25-22 \end{matrix} \right\} 0$</p> |
| D | I | N |
| <p>13 天理大学</p> <p>14 熊本学園大学</p> <p>15 姫路獨協大学</p> <p>16 静岡産業大学藤枝校舎</p> <p>2 $\left\{ \begin{matrix} 25-18 \\ 25-10 \end{matrix} \right\} 0$</p> <p>2 $\left\{ \begin{matrix} 25-19 \\ 25-19 \end{matrix} \right\} 0$</p> <p>2 $\left\{ \begin{matrix} 25-17 \\ 25-22 \end{matrix} \right\} 0$</p> | <p>33 龍谷大学</p> <p>34 広島国際大学</p> <p>35 大阪経済大学</p> <p>36 神戸親和大学</p> <p>2 $\left\{ \begin{matrix} 25-16 \\ 25-16 \end{matrix} \right\} 0$</p> <p>2 $\left\{ \begin{matrix} 25-22 \\ 25-23 \end{matrix} \right\} 0$</p> <p>2 $\left\{ \begin{matrix} 17-25 \\ 25-19 \\ 25-14 \end{matrix} \right\} 1$</p> | <p>53 関西大学</p> <p>54 佐賀大学</p> <p>55 桃山学院大学</p> <p>56 長崎国際大学</p> <p>2 $\left\{ \begin{matrix} 25-17 \\ 25-11 \end{matrix} \right\} 0$</p> <p>2 $\left\{ \begin{matrix} 25-11 \\ 25-18 \end{matrix} \right\} 0$</p> <p>2 $\left\{ \begin{matrix} 25-16 \\ 25-20 \end{matrix} \right\} 0$</p> |
| E | J | |
| <p>17 松山大学</p> <p>18 西日本工業大学</p> <p>19 徳島大学</p> <p>20 朝日大学</p> <p>2 $\left\{ \begin{matrix} 26-28 \\ 25-20 \\ 25-16 \end{matrix} \right\} 1$</p> <p>2 $\left\{ \begin{matrix} 27-25 \\ 25-22 \end{matrix} \right\} 0$</p> <p>2 $\left\{ \begin{matrix} 25-17 \\ 25-16 \end{matrix} \right\} 0$</p> | <p>37 大阪体育大学</p> <p>38 九州共立大学</p> <p>39 大阪国際大学</p> <p>40 九州産業大学</p> <p>2 $\left\{ \begin{matrix} 25-21 \\ 20-25 \\ 26-24 \end{matrix} \right\} 1$</p> <p>2 $\left\{ \begin{matrix} 25-19 \\ 25-18 \end{matrix} \right\} 0$</p> <p>2 $\left\{ \begin{matrix} 25-20 \\ 25-21 \end{matrix} \right\} 0$</p> | <p>57 愛知学院大学 第1シード</p> <p>58 近畿大学 第2シード</p> <p>59 東亜大学 第3シード</p> |

| | | | | |
|------|------------|-------|------|---------------------------------|
| 設定時間 | 開館時間 | 9:00 | 試合会場 | a・b・c・dコート… おおきにアリーナ舞洲(メインアリーナ) |
| | 競技フロア開放 | 9:20 | | eコート… おおきにアリーナ舞洲(サブアリーナ) |
| | 第1試合プロトコール | 9:50 | | f・g・hコート… ベイコム総合体育館(メインアリーナ) |
| | 第1試合開始 | 10:00 | | iコート… ベイコム総合体育館(サブアリーナ) |

2023年度 第49回 西日本バレーボール大学男子選手権大会

【決勝トーナメント戦】

期日：2024.6/22～6/24

会場：おおきにアリーナ舞洲

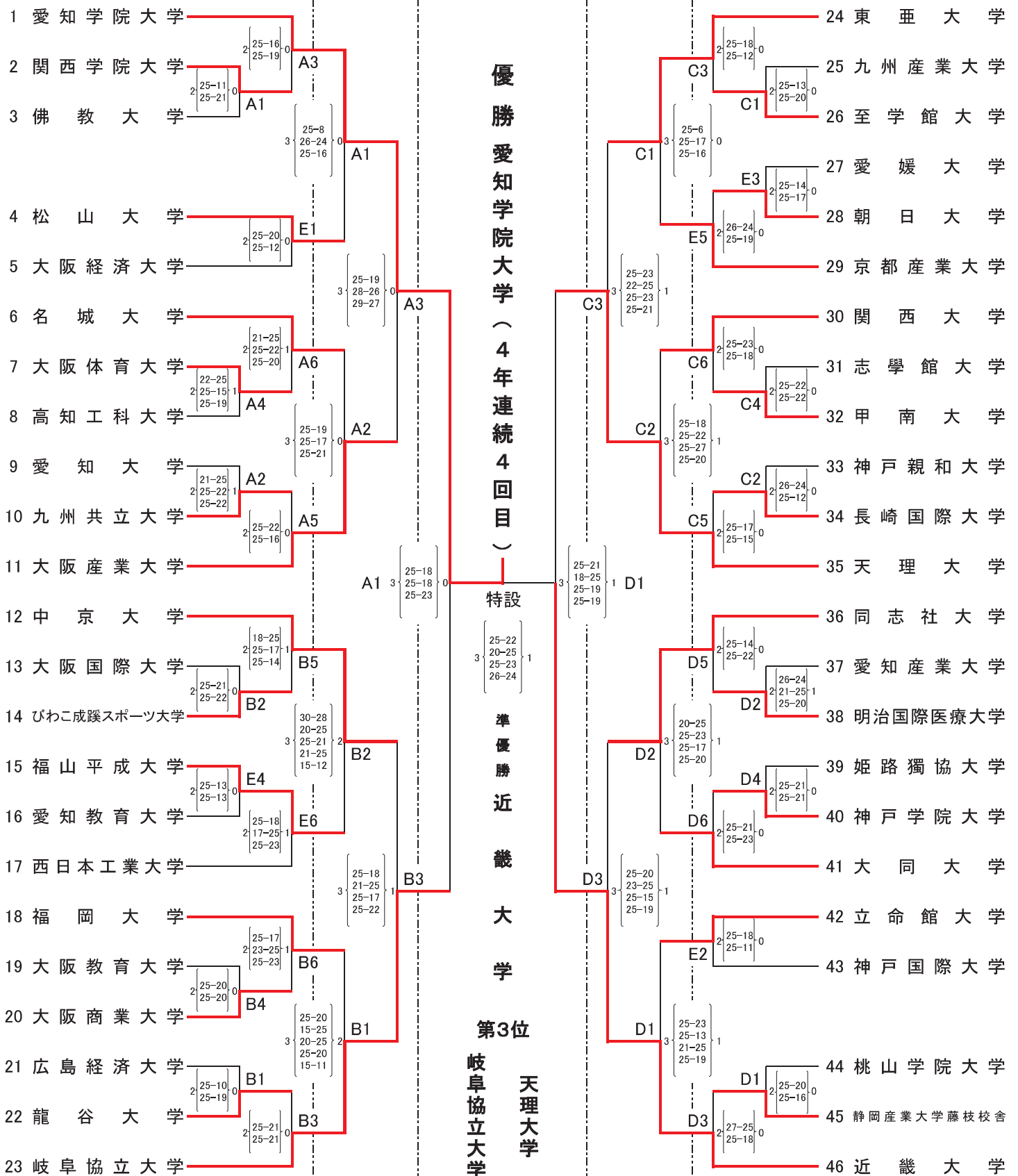

| | | | | | |
|------|------------|---------|---------|------|-----------------------------------|
| 設定時間 | 開館時間 | 競技フロア開放 | | 試合会場 | A・B・C・D・特コート… おおきにアリーナ舞洲(メインアリーナ) |
| | 9:00 | 22日 | 23日・24日 | | |
| | 第1試合プロトコール | 9:19 | 9:15 | | |
| | 22日 | 23日・24日 | 10:00 | | |
| | 9:49 | 9:45 | | | Eコート… おおきにアリーナ舞洲(サブアリーナ) |

2023年度 第49回 西日本バレーボール大学女子選手権大会
【予選グループ戦 結果】
7月6日(木)

| | | |
|--|---|--|
| A | G | M |
| <p>1 神戸親和大学</p> <p>2 $\left\{ \begin{matrix} 25-14 \\ 25-19 \end{matrix} \right\} 0$</p> <p>2 兵庫大学</p> <p>3 同志社大学</p> <p>2 $\left\{ \begin{matrix} 25-14 \\ 25-23 \end{matrix} \right\} 0$</p> <p>4 福山平成大学</p> | <p>25 京都産業大学</p> <p>2 $\left\{ \begin{matrix} 25-7 \\ 25-11 \end{matrix} \right\} 0$</p> <p>26 静岡産業大学藤枝校舎</p> <p>27 徳島文理大学</p> <p>2 $\left\{ \begin{matrix} 25-14 \\ 25-22 \end{matrix} \right\} 0$</p> <p>28 熊本学園大学</p> | <p>49 京都華頂大学</p> <p>2 $\left\{ \begin{matrix} 25-21 \\ 25-22 \end{matrix} \right\} 0$</p> <p>50 山陽学園大学</p> <p>51 関女・福科大学</p> <p>2 $\left\{ \begin{matrix} 25-21 \\ 25-13 \end{matrix} \right\} 0$</p> <p>52 九州産業大学</p> |
| B | H | N |
| <p>5 大阪国際大学</p> <p>2 $\left\{ \begin{matrix} 25-23 \\ 15-25 \\ 25-17 \end{matrix} \right\} 1$</p> <p>6 西南女学院大学</p> <p>7 帝塚山大学</p> <p>2 $\left\{ \begin{matrix} 25-21 \\ 25-18 \end{matrix} \right\} 0$</p> <p>8 長崎国際大学</p> | <p>29 関西福祉大学</p> <p>2 $\left\{ \begin{matrix} 25-13 \\ 25-13 \end{matrix} \right\} 0$</p> <p>30 鹿児島女子短期大学</p> <p>31 神戸学院大学</p> <p>2 $\left\{ \begin{matrix} 27-25 \\ 25-19 \end{matrix} \right\} 0$</p> <p>32 中部学院大学</p> | <p>53 園田学園女子大学</p> <p>2 $\left\{ \begin{matrix} 25-22 \\ 25-16 \end{matrix} \right\} 0$</p> <p>54 至誠館大学</p> <p>55 神戸国際大学</p> <p>2 $\left\{ \begin{matrix} 26-24 \\ 26-24 \end{matrix} \right\} 0$</p> <p>56 長崎純心大学</p> |
| C | I | O |
| <p>9 千里金蘭大学</p> <p>2 $\left\{ \begin{matrix} 25-23 \\ 25-16 \end{matrix} \right\} 0$</p> <p>10 中国学園大学</p> <p>11 桃山学院教育大学</p> <p>2 $\left\{ \begin{matrix} 25-19 \\ 25-18 \end{matrix} \right\} 0$</p> <p>12 愛知学院大学</p> | <p>33 龍谷大学</p> <p>2 $\left\{ \begin{matrix} 25-19 \\ 25-11 \end{matrix} \right\} 0$</p> <p>34 日本経済大学</p> <p>35 大阪学院大学</p> <p>2 $\left\{ \begin{matrix} 25-18 \\ 20-25 \\ 25-17 \end{matrix} \right\} 1$</p> <p>36 皇學館大学</p> | <p>57 関西学院大学</p> <p>2 $\left\{ \begin{matrix} 17-25 \\ 25-19 \\ 25-21 \end{matrix} \right\} 1$</p> <p>58 福岡大学</p> <p>59 松山大学</p> <p>2 $\left\{ \begin{matrix} 25-20 \\ 25-18 \end{matrix} \right\} 0$</p> <p>60 愛知教育大学</p> |
| D | J | P |
| <p>13 京都橘大学</p> <p>2 $\left\{ \begin{matrix} 25-21 \\ 25-16 \end{matrix} \right\} 0$</p> <p>14 鈴鹿大学</p> <p>15 びわこ成蹊スポーツ大学</p> <p>2 $\left\{ \begin{matrix} 25-14 \\ 25-20 \end{matrix} \right\} 0$</p> <p>16 帝塚山学院大学</p> | <p>37 姫路獨協大学</p> <p>2 $\left\{ \begin{matrix} 25-11 \\ 25-20 \end{matrix} \right\} 0$</p> <p>38 中京大学</p> <p>39 松山東雲女子大学</p> <p>2 $\left\{ \begin{matrix} 25-22 \\ 25-19 \end{matrix} \right\} 0$</p> <p>40 東海学院大学</p> | <p>61 高知工科大学</p> <p>2 $\left\{ \begin{matrix} 25-16 \\ 25-21 \end{matrix} \right\} 0$</p> <p>62 九州共立大学</p> <p>63 芦屋大学</p> <p>2 $\left\{ \begin{matrix} 25-11 \\ 25-21 \end{matrix} \right\} 0$</p> <p>64 高田短期大学</p> |
| E | K | Q |
| <p>17 大阪教育大学</p> <p>2 $\left\{ \begin{matrix} 25-13 \\ 25-16 \end{matrix} \right\} 0$</p> <p>18 広島文化学園大学</p> <p>19 大阪産業大学</p> <p>2 $\left\{ \begin{matrix} 30-28 \\ 25-8 \end{matrix} \right\} 0$</p> <p>20 佛教大学</p> | <p>41 天理大学</p> <p>2 $\left\{ \begin{matrix} 25-22 \\ 25-21 \end{matrix} \right\} 0$</p> <p>42 環太平洋大学</p> <p>43 流通科学大学</p> <p>2 $\left\{ \begin{matrix} 25-14 \\ 25-12 \end{matrix} \right\} 0$</p> <p>44 福岡女学院大学</p> | <p>65 滋賀短期大学</p> <p>2 $\left\{ \begin{matrix} 25-15 \\ 25-11 \end{matrix} \right\} 0$</p> <p>66 鹿屋体育大学</p> <p>67 香川大学</p> <p>2 $\left\{ \begin{matrix} 25-9 \\ 25-11 \end{matrix} \right\} 0$</p> <p>68 広島国際大学</p> |
| F | L | R |
| <p>21 関西大学</p> <p>2 $\left\{ \begin{matrix} 28-30 \\ 26-24 \\ 25-22 \end{matrix} \right\} 1$</p> <p>22 名古屋学院大学</p> <p>23 大阪体育大学</p> <p>2 $\left\{ \begin{matrix} 25-9 \\ 25-11 \end{matrix} \right\} 0$</p> <p>24 広島大学</p> | <p>45 大阪大谷大学</p> <p>2 $\left\{ \begin{matrix} 25-13 \\ 25-18 \end{matrix} \right\} 0$</p> <p>46 岐阜協立大学</p> <p>47 四国大学</p> <p>2 $\left\{ \begin{matrix} 25-20 \\ 25-23 \end{matrix} \right\} 0$</p> <p>48 志學館大学</p> | <p>69 武庫川女子大学</p> <p>2 $\left\{ \begin{matrix} 22-25 \\ 25-19 \\ 25-23 \end{matrix} \right\} 1$</p> <p>70 至学館大学</p> <p>71 愛媛大学</p> <p>2 $\left\{ \begin{matrix} 25-17 \\ 25-16 \end{matrix} \right\} 0$</p> <p>72 明治国際医療大学</p> |

| | | | | |
|------|------------|-------|------|--------------------------------|
| 設定時間 | 開館時間 | 9:00 | 試合会場 | a・b・c・dコート… 広島県立総合体育館(メインアリーナ) |
| | 競技フロア開放 | 9:20 | | e・fコート… 広島県立総合体育館(サブアリーナ) |
| | 第1試合プロトコール | 9:50 | | g・hコート… 東区スポーツセンター |
| | 第1試合開始 | 10:00 | | |

第76回 秩父宮賜杯全日本バレーボール大学男子選手権大会
 ミキブルーンスーパーカレッジバレー2023
 トーナメント戦

11月28日(火) 観客入場 9:00 第1試合開始 9:30 第2試合開始12:00 第3試合開始14:30 第4試合開始17:00

11月29日(水)~12月1日(金) 観客入場10:30 第1試合開始11:00 第2試合開始14:00

12月2日(土) テームデケット(第1試合)~一般デケット入場10:30 第1試合開始11:00 テームデケット(第2試合)入場13:30 第2試合開始14:00

12月3日(日) テームデケット(第1試合)~一般デケット入場 9:00 第1試合開始 9:30
 ※2試合目以降の試合開始時間は変動しない。チームデケットは試合開始の30分前から入場可能

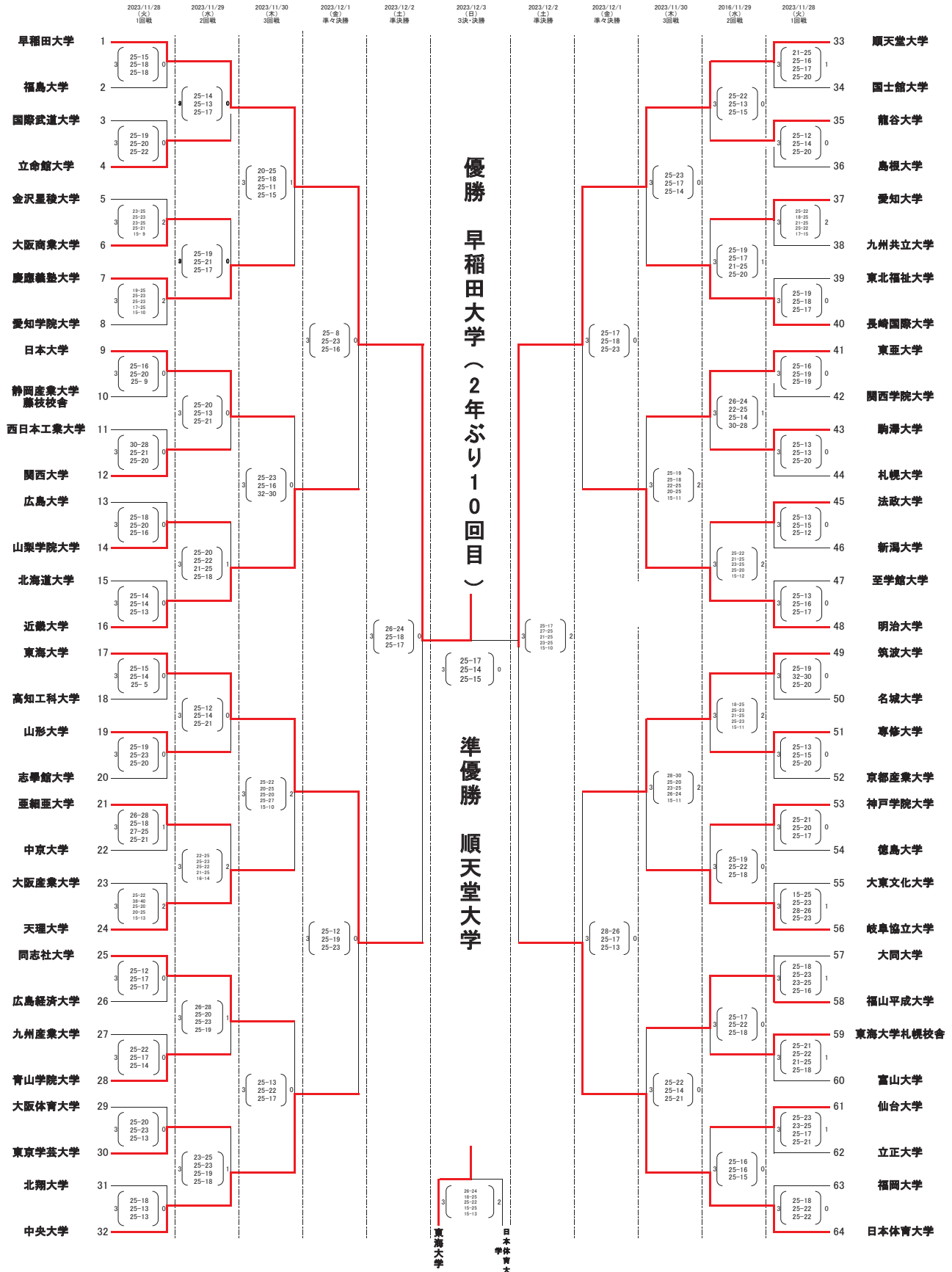

A: 特: 大田区総合体育館 C: 立川市泉市民体育館 F,G,H: エスフォルタ八王子 I,J: エスフォルタ八王子(サブアリーナ) O,P: 駒沢屋内球技場

高校部

- 令和5年度 第71回静岡県高等学校総合体育大会バレーボール競技 各地区予選
 - 令和5年度 第71回静岡県総合体育大会バレーボール競技
 - 第70回 東海高等学校総合体育大会バレーボール競技
 - 第73回 中部日本6人制バレーボール総合男女選手権大会 ※
 - 令和5年度 全国高等学校総合体育大会 バレーボール競技大会

- 静岡県各地区高等学校 バレーボール選手権大会

- 令和5年度 第76回全日本バレーボール高等学校選手権大会 静岡県予選大会
 - 第76回全日本バレーボール高等学校選手権大会

- 静岡県高等学校新人体育大会バレーボール競技 地区予選大会
兼 第42回静岡県高等学校バレーボール選手権大会 地区予選大会
 - 静岡県高等学校新人体育大会バレーボール競技
兼 第42回静岡県高等学校バレーボール選手権大会
 - 第30回東海高等学校バレーボール選抜大会

- 静岡県高等学校定通制春季バレーボール大会
兼 全国高等学校定時制通信制体育大会バレーボール競技 静岡県予選
 - 第50回全国高等学校定時制・通信制バレーボール大会
 - 令和5年度 東海高等学校定時制通信制体育大会

- 令和5年度 静岡県高等学校定通制秋季体育大会バレーボール競技

※「黒鷲旗」、「天皇杯・皇后杯」、「国体」、「中部総合」の大会結果は『全体』の項目に掲載

※ビーチバレー競技の大会結果は『ビーチバレー専門部』の項目に掲載

令和5年度 静岡県高等学校総合体育大会バレーボール競技東部地区予選大会

男子の部

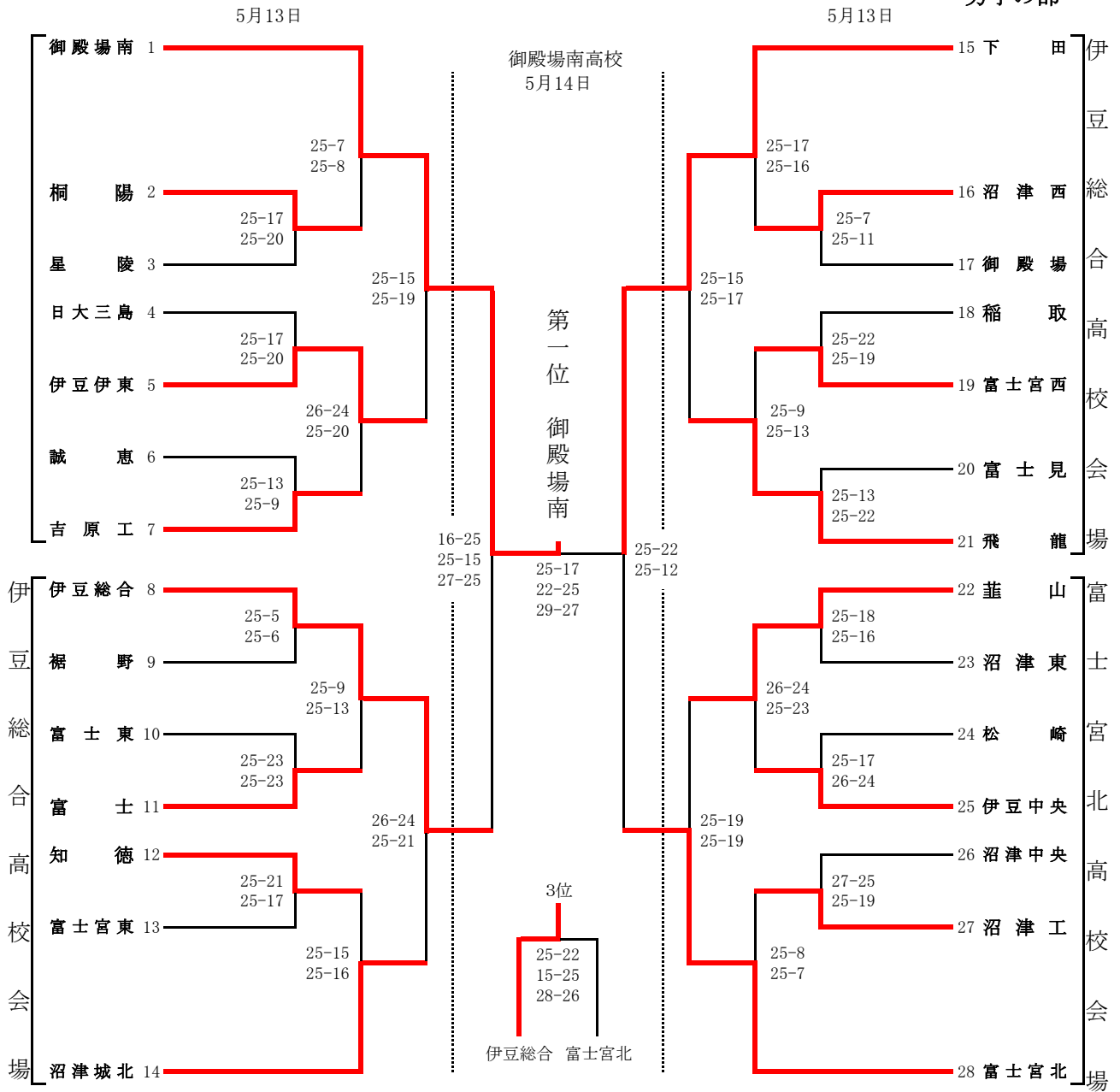

男子結果

- 1位 (御殿場南)
- 2位 (下田)
- 3位 (伊豆総合)
- 4位 (富士宮北)
- 5位 (沼津城北)
- 6位 (葦山)
- 7位 (飛龍)
- 8位 (伊豆伊東)
- 9位 (伊豆中央)
- 10位 (吉原工)
- 11位 (沼津西)
- 12位 (富士)

御殿場南高校体育館
5月14日

沼津東高校体育館
5月14日

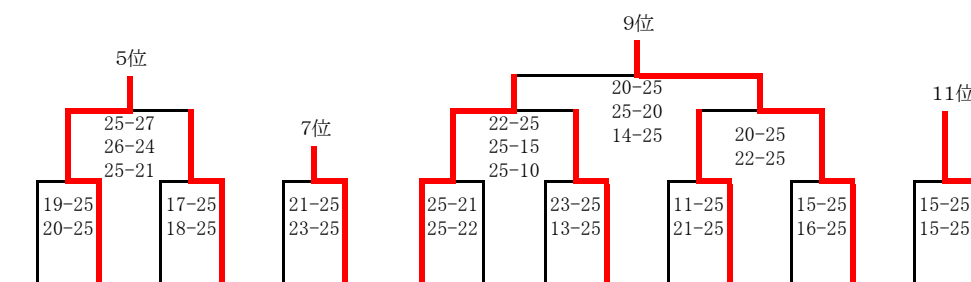

上位の10チームが5月27日28日、6月4日に行われる
県大会(中部地区会場・このはなアリーナ)

伊豆伊東沼津城北 飛龍 葦山 伊豆伊東 飛龍 吉原工 桐陽 知徳 富士 富士宮西沼津西 沼津工 伊豆中央 富士 沼津西に出場する。

令和5年度 静岡県高等学校総合体育大会バレーボール競技 東部地区予選大会

開催日 令和5年5月13日、14日

会場 富士見高校、三島南高校、沼津西高校、富士宮北高校、富士川体育館

富士見高校会場

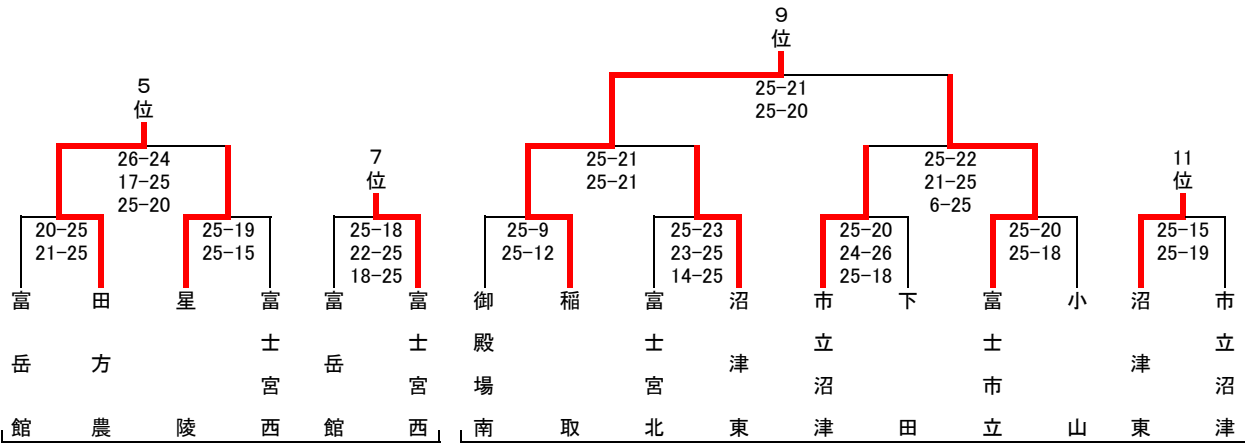
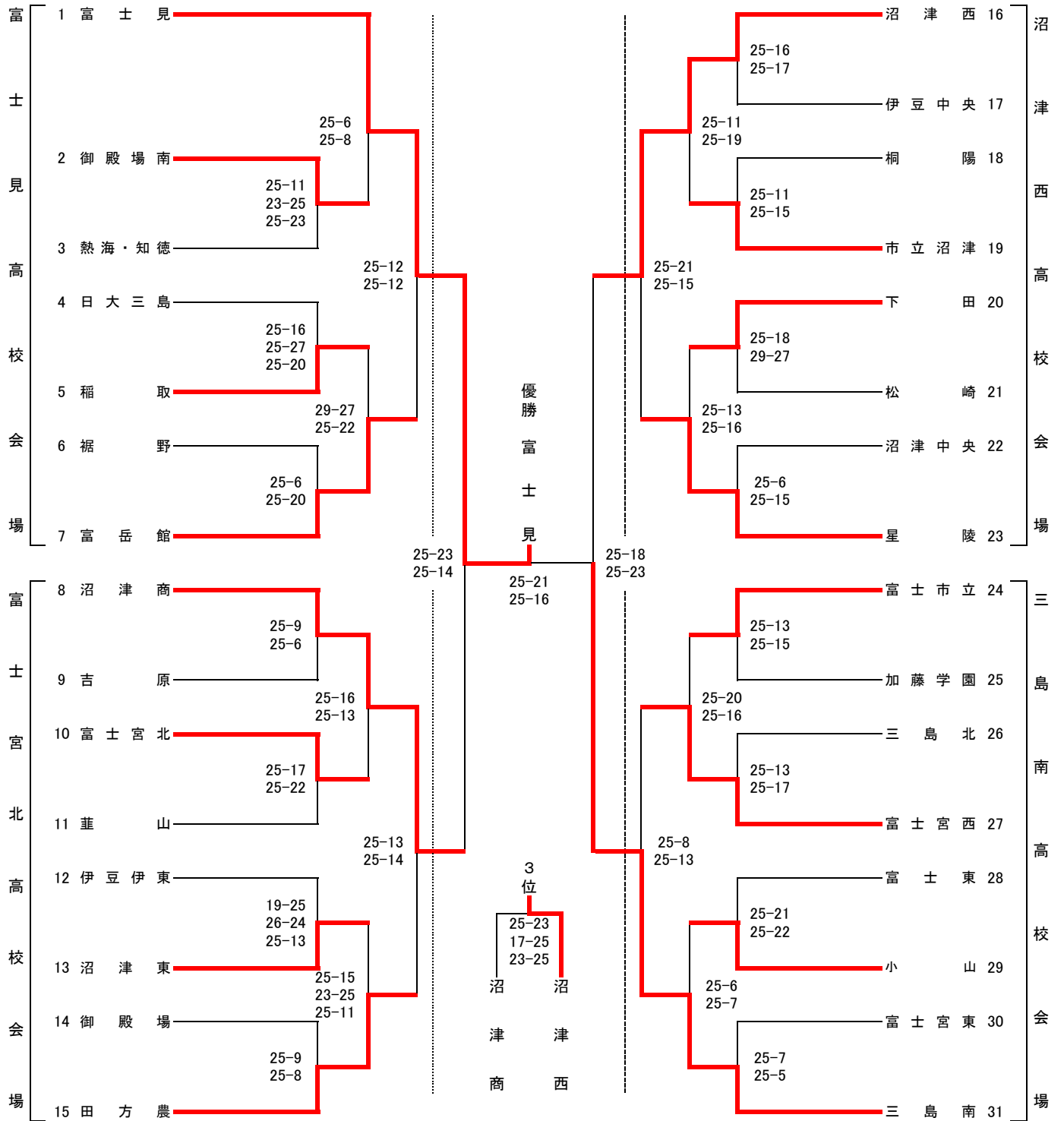

| | |
|-----|------|
| 1位 | 富士見 |
| 2位 | 三島南 |
| 3位 | 沼津西 |
| 4位 | 沼津商 |
| 5位 | 田方農 |
| 6位 | 星陵 |
| 7位 | 富士宮西 |
| 8位 | 富岳館 |
| 9位 | 稲取 |
| 10位 | 富士市立 |

富士見高校会場 富士川体育館会場

令和5年度 第71回 静岡県高等学校総合体育大会 バレーボール競技 中部地区予選大会

| 大会会場 | |
|--------------|----------------------------------|
| 令和5年5月13日〔土〕 | 静岡北高校・島田樟誠高校 静岡市東部体育館・清水桜が丘高校 |
| 令和5年5月14日〔日〕 | 上位：静岡北高校 下位：静岡学園高校 |

男子 結果

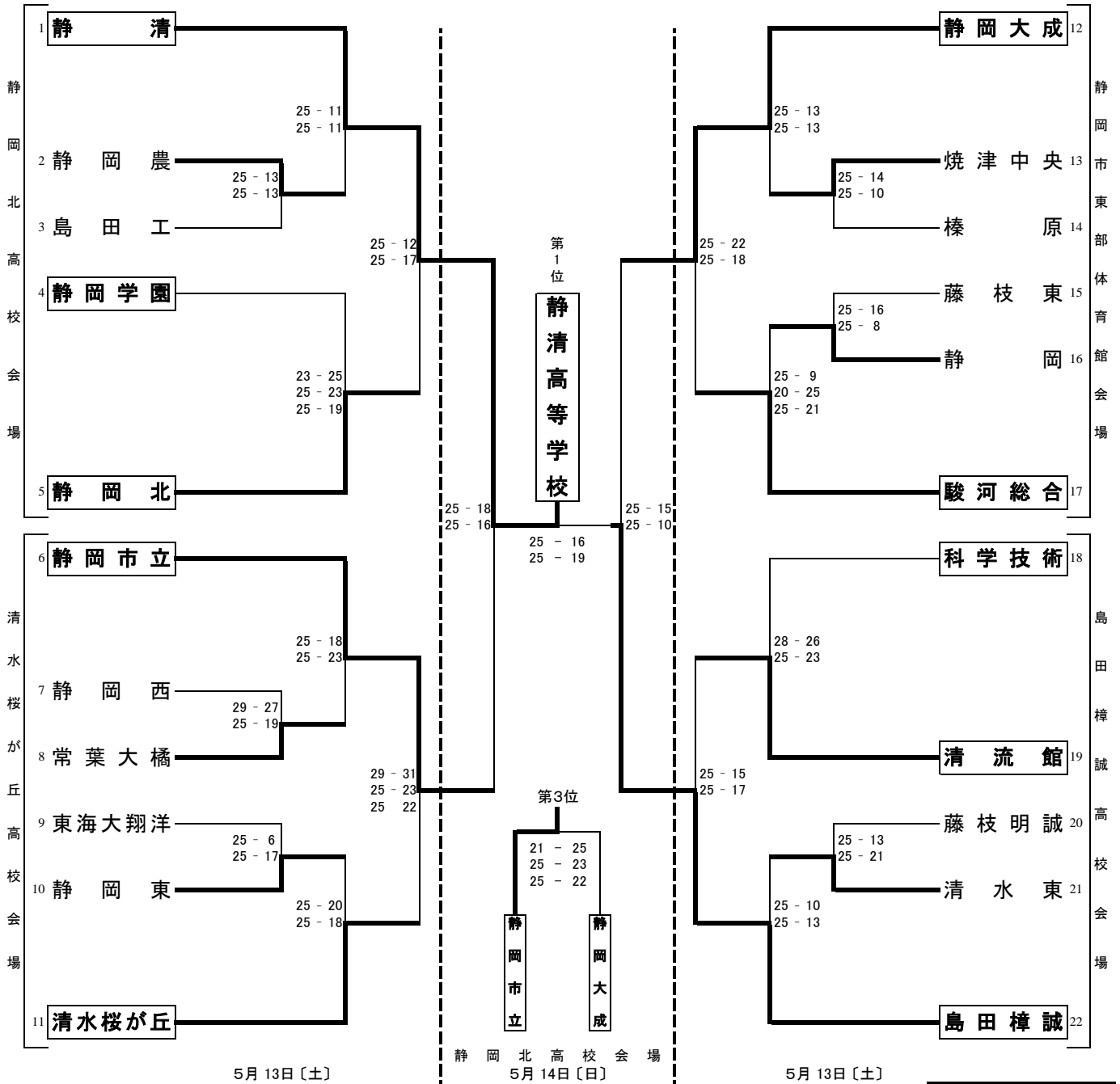

| 中部地区 順位 | |
|---------|-------|
| 第1位 | 静岡清 |
| 第2位 | 島田樟誠 |
| 第3位 | 静岡市立 |
| 第4位 | 静岡大成 |
| 第5位 | 静岡北 |
| 第6位 | 駿河総合 |
| 第7位 | 清水桜が丘 |
| 第8位 | 清流館 |
| 第9位 | 静岡学園 |
| 第10位 | 清水東 |
| 第11位 | 静岡 |
| 第12位 | 静岡東 |

※ 県大会出場権：上位12チーム

令和5年度 第71回 静岡県高等学校総合体育大会 バレーボール競技 中部地区予選大会

| 大会会場 | |
|--------------------------------|--------|
| 令和5年5月13日〔土〕 | |
| 島田商業高校・焼津市総合体育館 藤枝北高校・藤枝東高校 | |
| 令和5年5月14日〔日〕 | |
| 上位： | 島田商業高校 |
| 下位： | 清水東高校 |

女子 結果

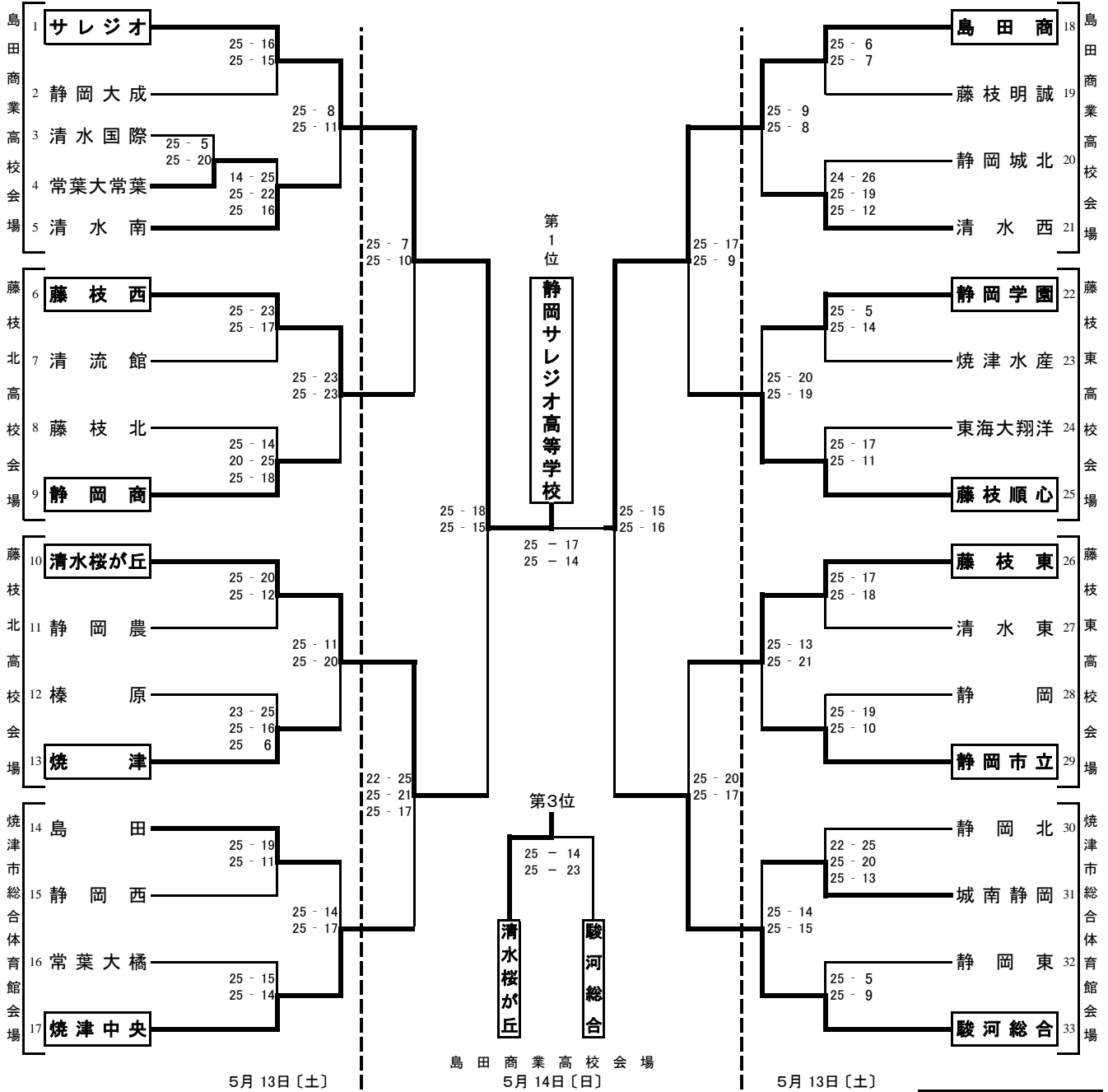

| 中部地区 順位 | |
|---------|-------|
| 第1位 | サレジオ |
| 第2位 | 島田商 |
| 第3位 | 清水桜が丘 |
| 第4位 | 駿河総合 |
| 第5位 | 焼津中央 |
| 第6位 | 藤枝順心 |
| 第7位 | 藤枝東 |
| 第8位 | 藤枝西 |
| 第9位 | 静岡商業 |
| 第10位 | 静岡市立 |
| 第11位 | 焼津 |
| 第12位 | 静岡学園 |

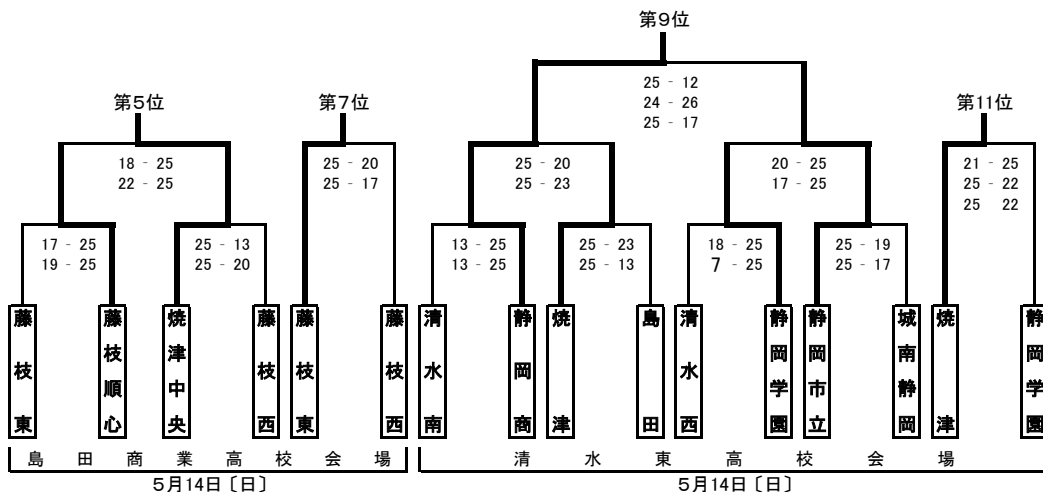

※ 県大会出場権：上位12チーム

令和5年度 静岡県高等学校総合体育大会バレーボール競技西部地区予選大会

【男子の部】

13日(土),14日(日) 浜松啓陽高等学校、浜松工業高等学校、浜松日体高等学校、袋井高等学校、浜松城北工業高等学校

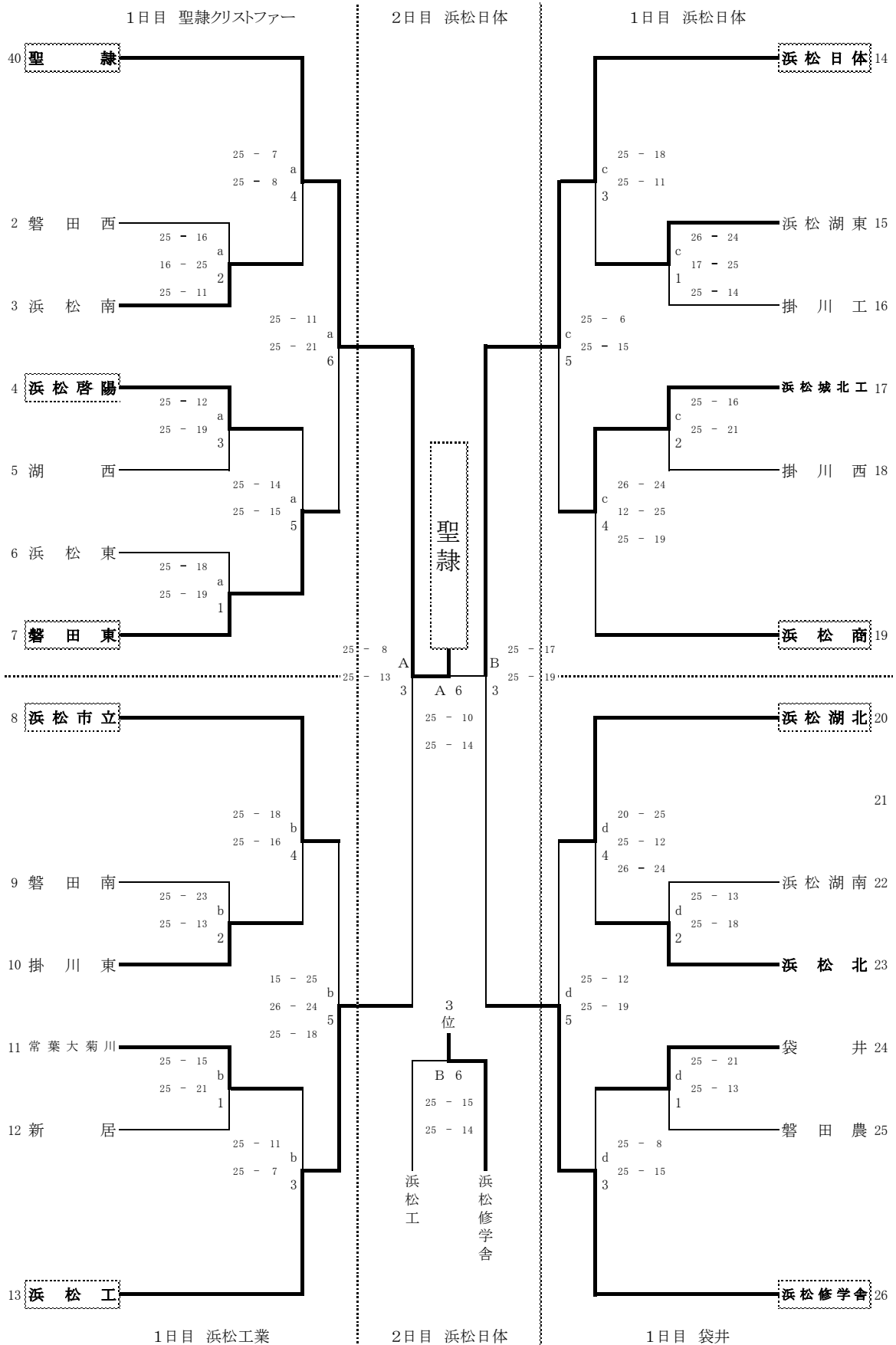

5～8位決定トーナメント戦

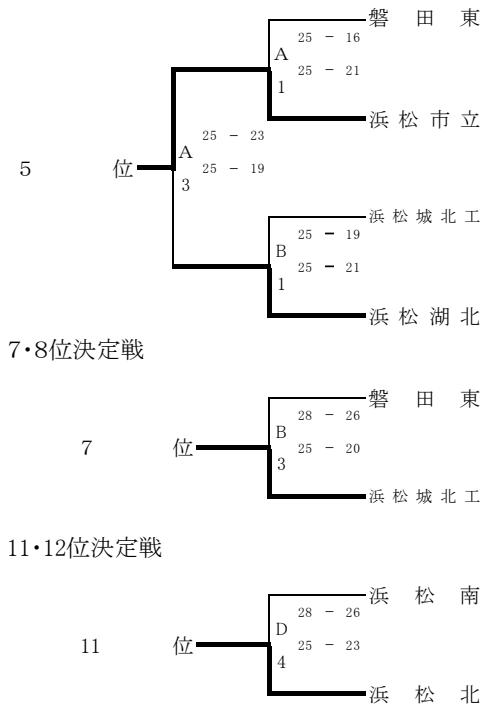

9,10位決定トーナメント戦(敗者復活戦)

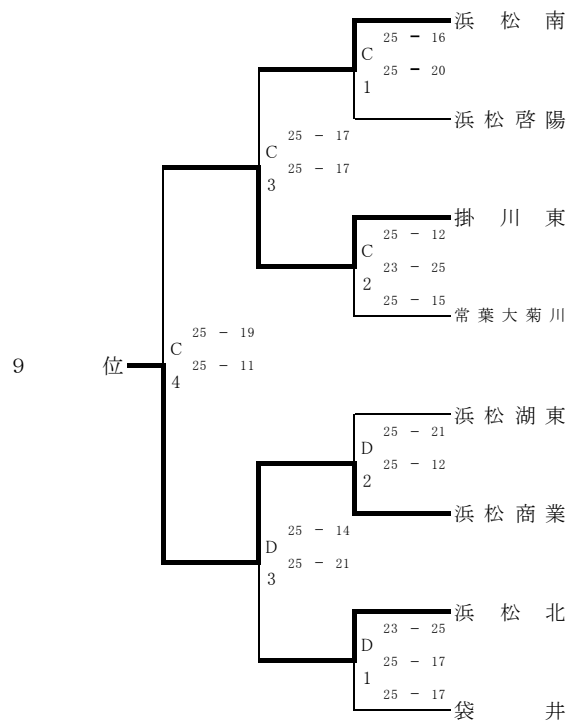

| | |
|----|-----------|
| 1位 | 聖隷クリストファー |
| 2位 | 浜松日体 |
| 3位 | 浜松修学舎 |
| 4位 | 浜松工 |
| 5位 | 浜松市立 |
| 6位 | 浜松湖北 |

| | |
|-----|-------|
| 7位 | 浜松城北工 |
| 8位 | 磐田東 |
| 9位 | 浜松商 |
| 10位 | 掛川東 |
| 11位 | 浜松北 |
| 12位 | 浜松南 |

日時：令和5年5月13日(土), 14(日)

会場：1日目… 聖隷クリストファー(aコート)
 浜松工業(bコート)
 浜松日体(cコート)

日程：開館 8:30 代表者会議 9:00
 開会式 9:30 試合開始 9:40

| | | |
|----|---|---|
| 会場 | 0 | 0 |
| 総務 | 0 | 0 |
| 競技 | 0 | 0 |
| 審判 | 0 | 0 |
| 会場 | 0 | 0 |

※今大会は第1日目に3回戦まで行い、第2日目に1～8位の決定戦を浜松日体会場で、9～12位決定戦を浜松城北工会場で
 ※チーム名板を必ず持参してください。またゴミの始末は各チームで責任を持って行って下さい。

#REF!

※敷地内は、会場によっては駐車券がないと駐車できません。

※右記のホームページで結果を確認することができます。 shizuoka09hsv.web.fc2.com/west/westframe.html

令和5年度 第71回静岡県高等学校総合体育大会バレーボール競技西部地区予選大会

開催日 令和5年5月13日・14日
 会場 森町総合体育館・浜北西・浜松東・浜松啓陽

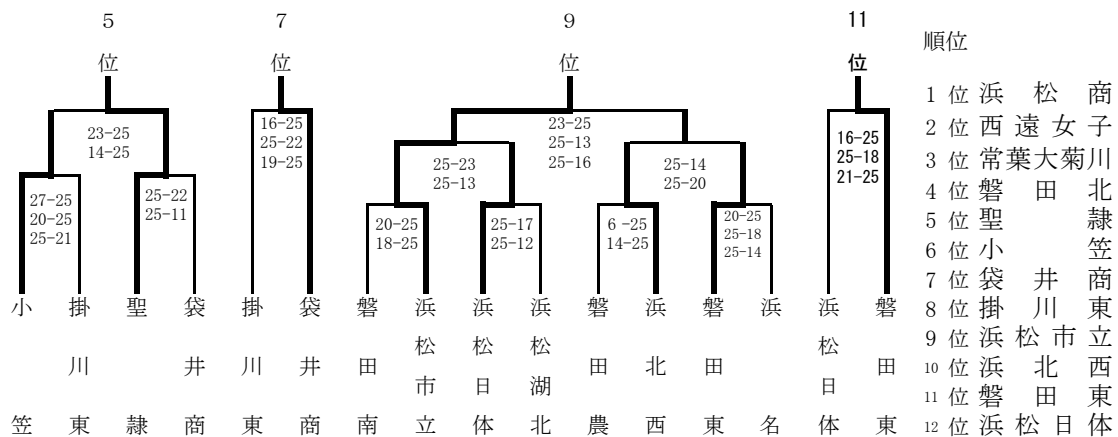
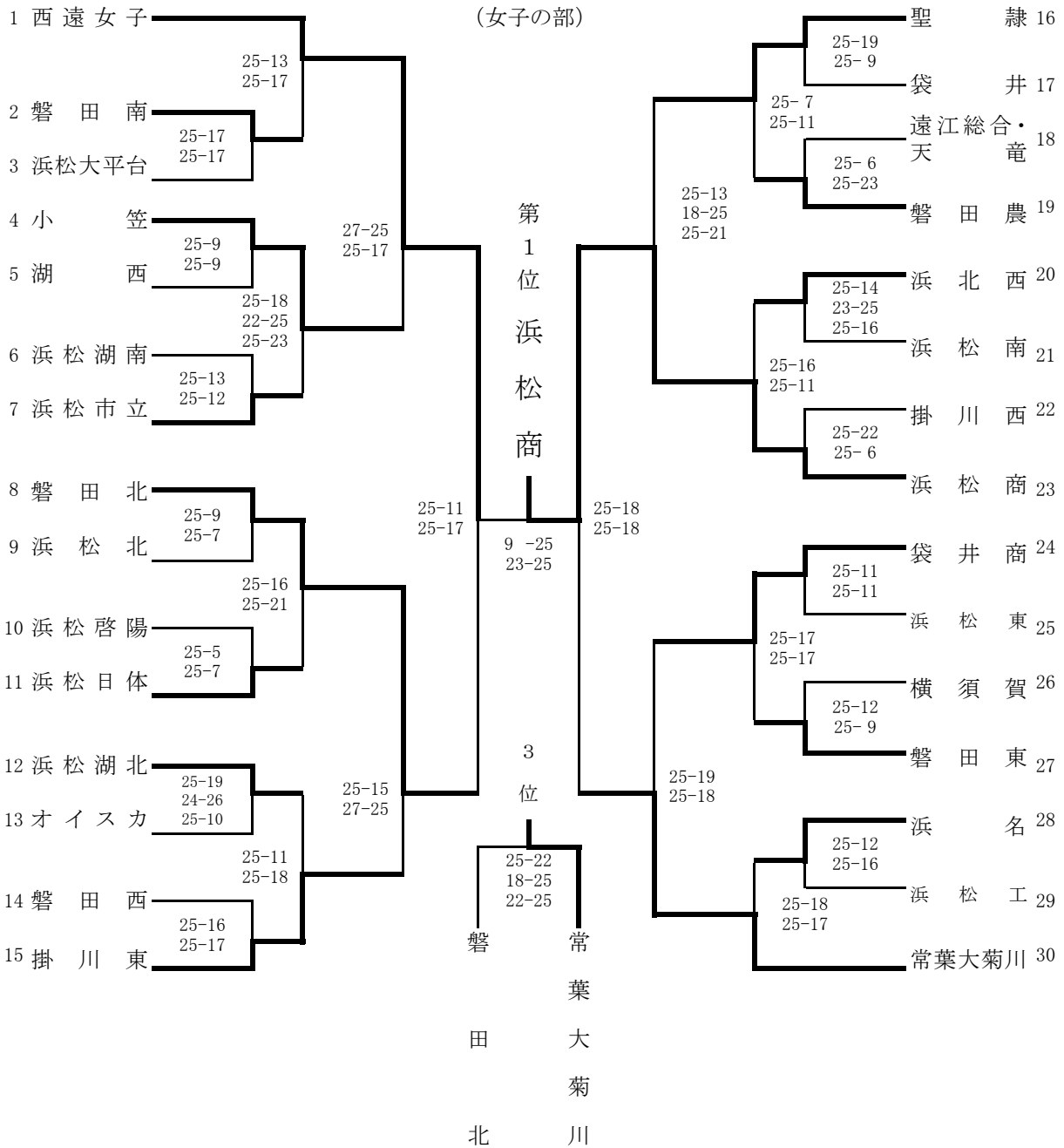

令和5年度 第71回静岡県高等学校総合体育大会バレーボール競技

令和5年5月27日(土)・28日(日)・6月4日(日)

〔 男 子 〕

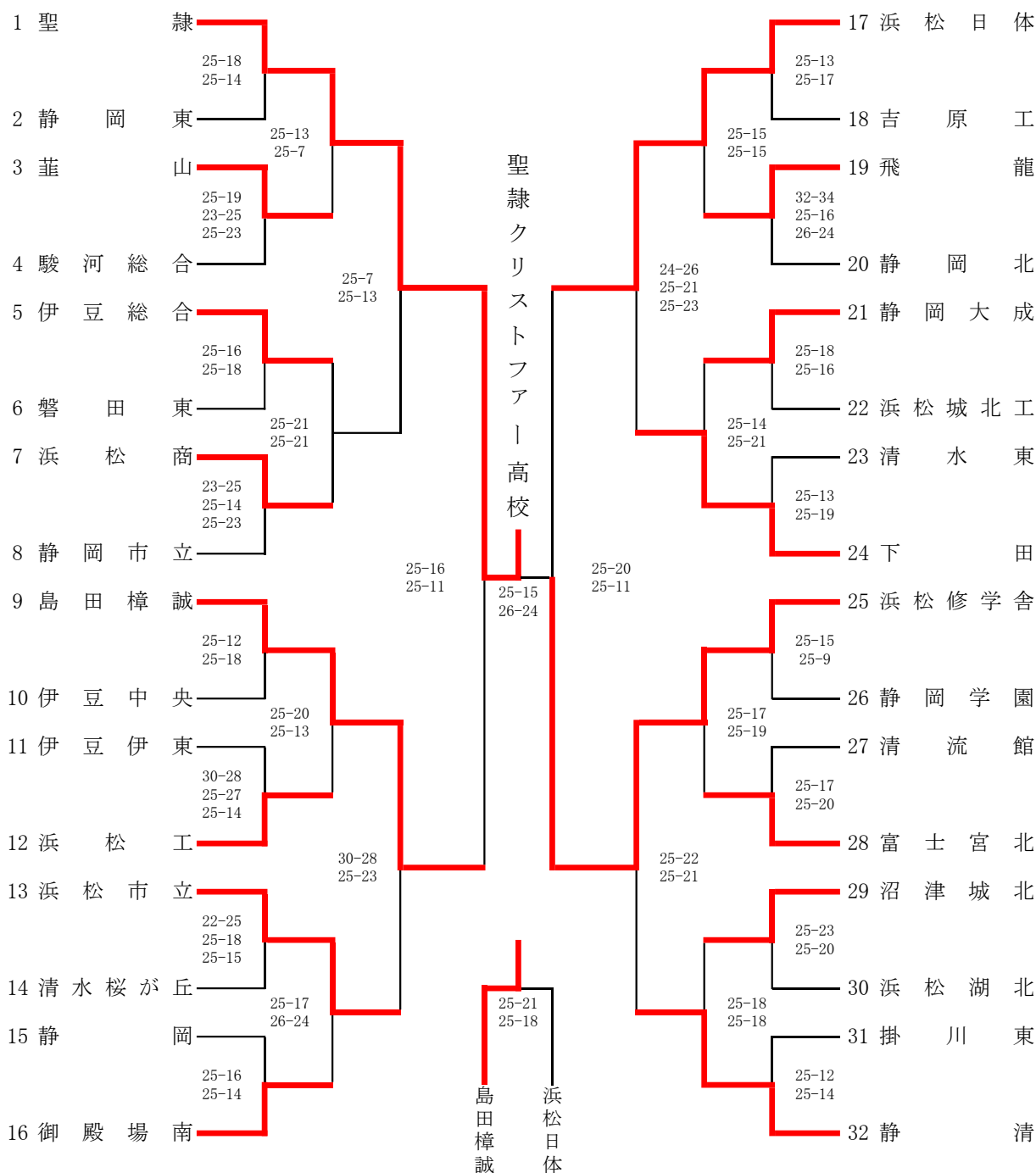

会場 1日目 科学技術高校、清水桜が丘高校、静岡西高校、島田樟誠高校
 2日目 草薙総合運動場体育館「このはなアリーナ」
 3日目 草薙総合運動場体育館「このはなアリーナ」

令和5年度 第71回静岡県高等学校総合体育大会バレーボール競技

令和5年5月27日(土)・28日(日)・6月4日(日)

〔女子〕

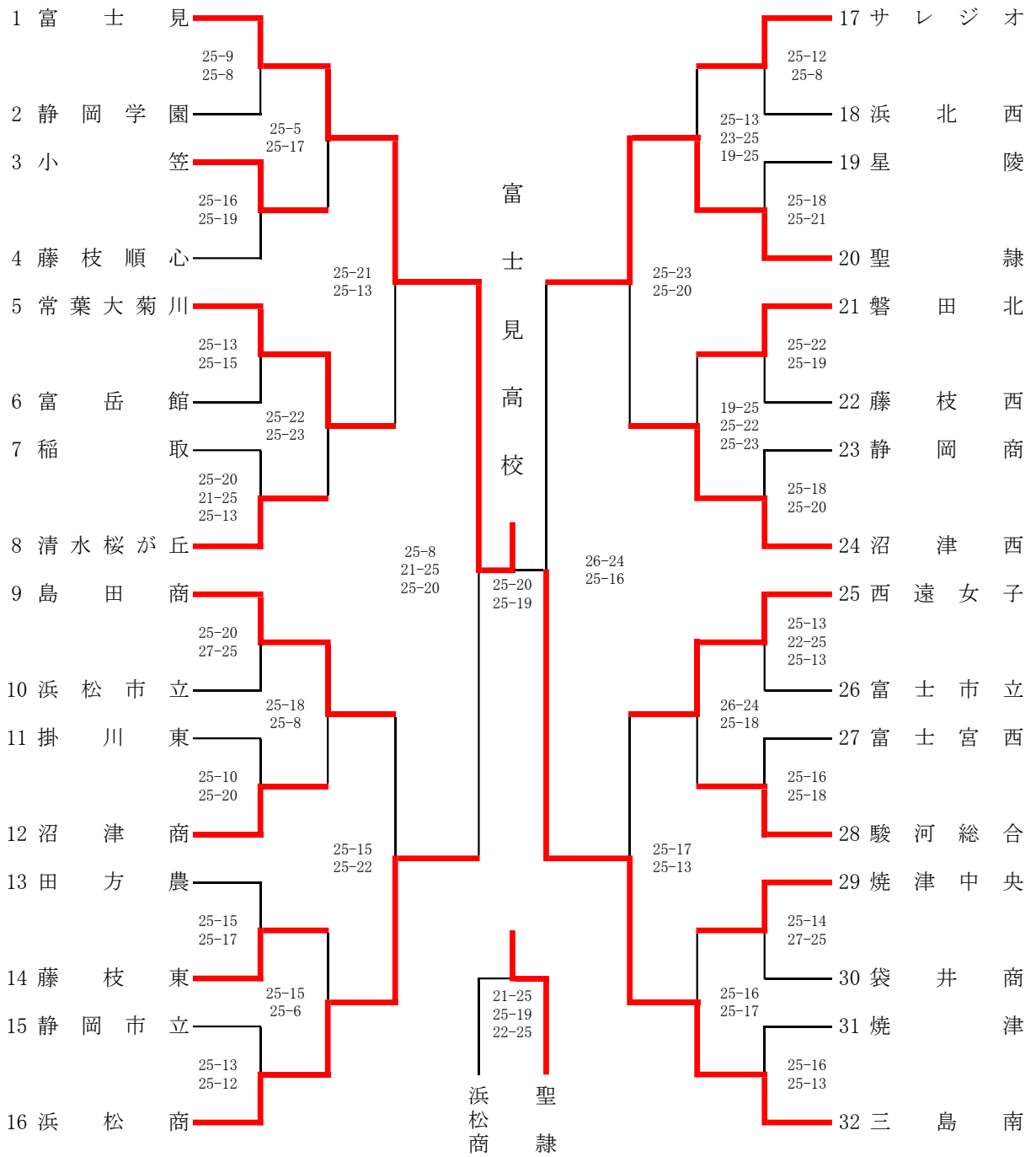

会場 1日目 榛原高校、駿河総合高校、静岡福祉大学、島田市総合スポーツセンター「ローン」
 2日目 草薙総合運動場体育館「このはなアリーナ」
 3日目 草薙総合運動場体育館「このはなアリーナ」

第70回東海高等学校総合体育大会バレーボール競技 最終結果

【男子の部】

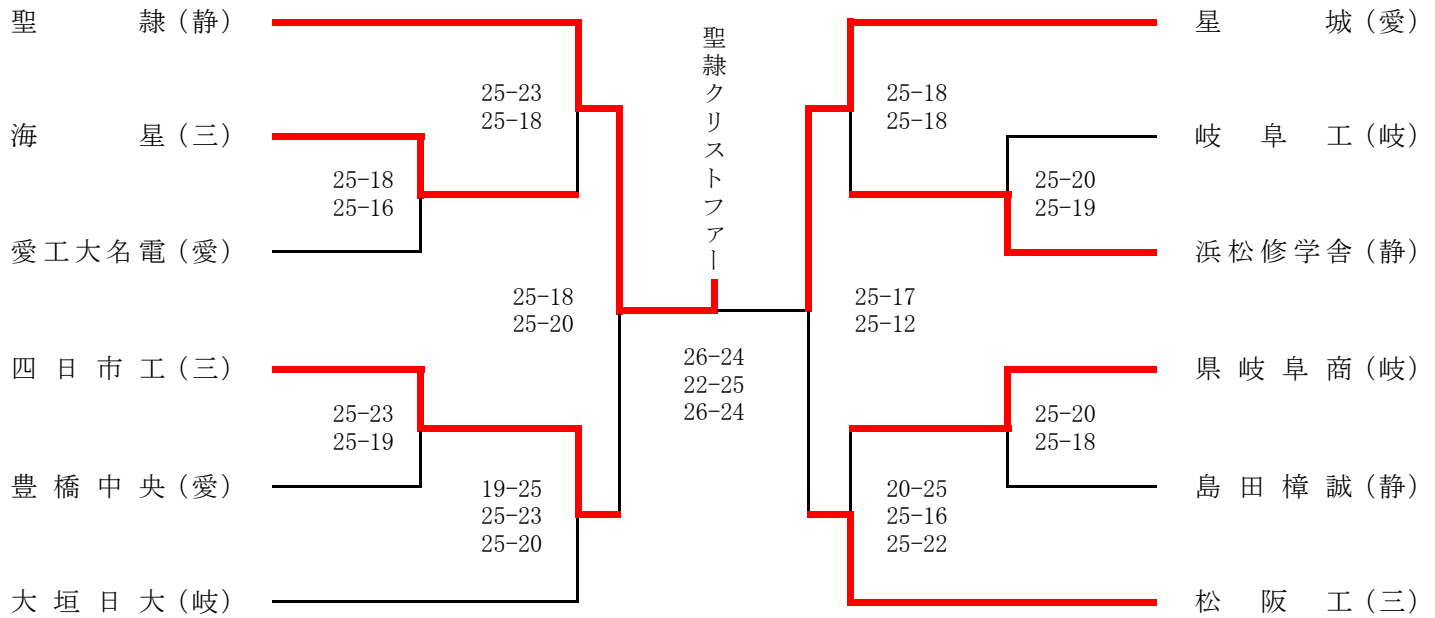

【女子の部】

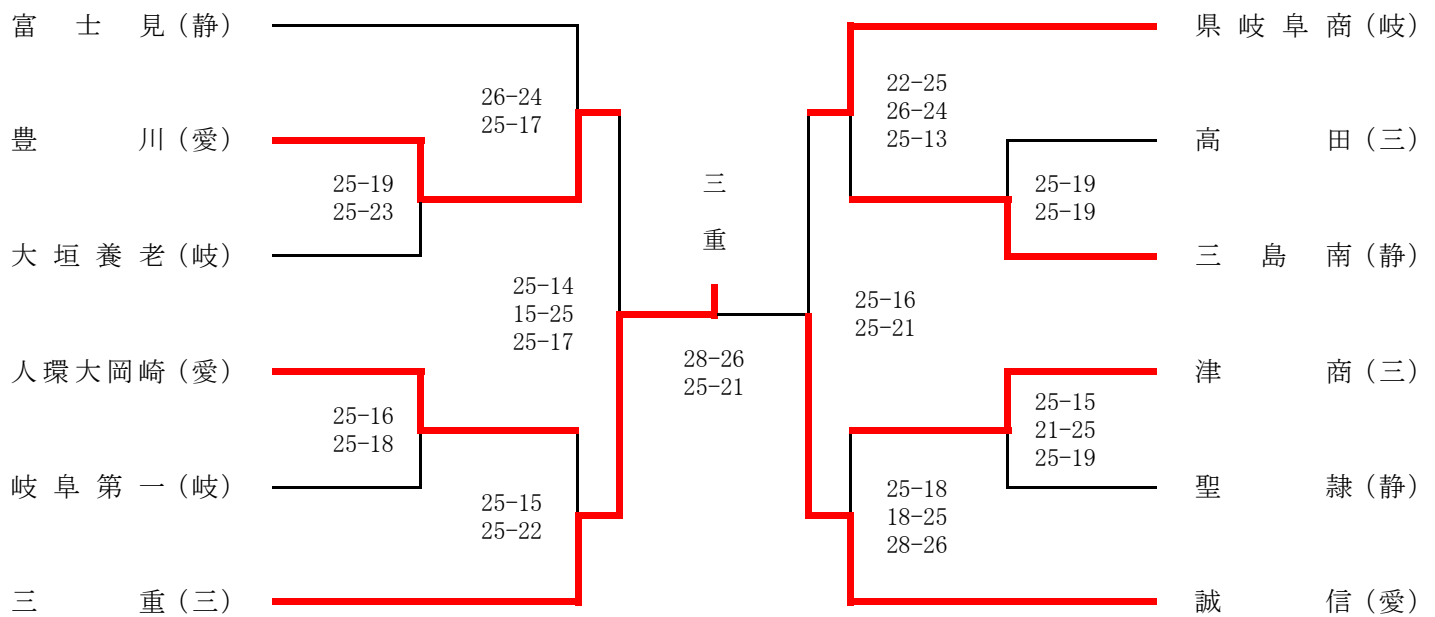



令和5年度
全国高等学校総合体育大会男子バレーボール競技大会
＜予選グループ戦 結果＞



令和5年8月8日(火)

会場：道北アークス大雪アリーナ・旭川市リアルター夢りんご体育館・忠和公園体育館

| | | | | | | | |
|-----|----|--------|-------|------|----|--------|--------|
| 第1組 | 1 | 東北 | (宮城県) | 第7組 | 25 | 星城 | (愛知県) |
| | 2 | 駿台学園 | (東京都) | | 26 | 西原 | (沖縄県) |
| | 3 | 大分南 | (大分県) | | 27 | 不来方 | (岩手県) |
| | 4 | 東京学館新潟 | (新潟県) | | 28 | 高川学園 | (山口県) |
| 第2組 | 5 | 昇陽 | (大阪府) | 第8組 | 29 | 添上 | (奈良県) |
| | 6 | 佐賀商 | (佐賀県) | | 30 | 鳥取中央育英 | (鳥取県) |
| | 7 | 日本航空 | (山梨県) | | 31 | 川崎橘 | (神奈川県) |
| | 8 | 金光学園 | (岡山県) | | 32 | 川内商工 | (鹿児島県) |
| 第3組 | 9 | 雄物川 | (秋田県) | 第9組 | 33 | 科学大高 | (北海道) |
| | 10 | 土浦日大 | (茨城県) | | 34 | 高岡第一 | (富山県) |
| | 11 | 石川県工 | (石川県) | | 35 | 高知 | (高知県) |
| | 12 | 近江 | (滋賀県) | | 36 | 大垣日大 | (岐阜県) |
| 第4組 | 13 | 高松工芸 | (香川県) | 第10組 | 37 | 福大太濠 | (福岡県) |
| | 14 | 前橋商 | (群馬県) | | 38 | 弘前工 | (青森県) |
| | 15 | 大村工 | (長崎県) | | 39 | 日本学園 | (東京都) |
| | 16 | 松阪工 | (三重県) | | 40 | 徳島科学技術 | (徳島県) |
| 第5組 | 17 | 郡山北工 | (福島県) | 第11組 | 41 | 市立尼崎 | (兵庫県) |
| | 18 | 新田 | (愛媛県) | | 42 | 東海大札幌 | (北海道) |
| | 19 | 足利大附 | (栃木県) | | 43 | 聖隷 | (静岡県) |
| | 20 | 日南振徳 | (宮崎県) | | 44 | 松本国際 | (長野県) |
| 第6組 | 21 | 正智深谷 | (埼玉県) | 第12組 | 45 | 開智 | (和歌山県) |
| | 22 | 鎮西 | (熊本県) | | 46 | 福井工大福井 | (福井県) |
| | 23 | 山形中央 | (山形県) | | 47 | 習志野 | (千葉県) |
| | 24 | 崇徳 | (広島県) | | 48 | 大東 | (島根県) |

※ 令和5年度全国高等学校体育連盟バレーボール専門部選考シードチーム順位

| | | | | | | |
|-------|------|-------|---------|-------|-------|-------|
| 第1シード | 東山 | (京都府) | ： 決勝Tより | 第4シード | 習志野 | (千葉県) |
| 第2シード | 駿台学園 | (東京都) | | 第5シード | 東海大札幌 | (北海道) |
| 第3シード | 鎮西 | (熊本県) | | | | |



令和5年度 全国高等学校総合体育大会男子バレーボール競技大会 ＜決勝トーナメント戦 結果＞



会場：道北アークス大雪アリーナ・旭川市リアルター夢りんご体育館

| | | 8/9 (水) | 8/10 (木) | 8/11 (金) | 8/10 (木) | 8/9 (水) | | | |
|---|---------------|-------------------------|-------------|--|-------------------------|------------|----|------|---------|
| 東 | 山(京都府) 1 | 2 {26-24, 25-17} | 0 | 優 勝 駿 台 学 園 高 等 学 校 (東 京 都) (7 年 ぶ り 2 回 目) | 2 {23-25, 25-19, 25-16} | 1 | 20 | 鎮 | 西(熊本県) |
| 大 | 垣日大(岐阜県) 2 | 2 {21-25, 25-18, 25-21} | 1 | | 2 {16-25, 25-21, 28-26} | 1 | 21 | 高 | 知(高知県) |
| 新 | 田(愛媛県) 3 | 2 {25-17, 25-14} | 0 | | 2 {25-20, 25-17} | 0 | 22 | 市立 | 尼崎(兵庫県) |
| 弘 | 前工(青森県) 4 | 2 {22-25, 27-25, 25-22} | 1 | | 2 {25-27, 25-23, 28-26} | 1 | 23 | 福大 | 大濠(福岡県) |
| 金 | 光学園(岡山県) 5 | 2 {25-16, 25-20} | 0 | | 2 {25-20, 25-21} | 0 | 24 | 郡山 | 北工(福島県) |
| 高 | 松工芸(香川県) 6 | 2 {25-15, 25-16} | 0 | | 2 {25-27, 25-23, 25-18} | 1 | 25 | 崇 | 徳(広島県) |
| 高 | 川学園(山口県) 7 | 2 {25-21, 26-24} | 0 | | 2 {25-23, 22-25, 25-22} | 1 | 26 | 土浦 | 日大(茨城県) |
| 大 | 村工(長崎県) 8 | 2 {23-25, 25-22, 25-19} | 1 | | 2 {25-14, 25-20} | 0 | 27 | 東京学館 | 新潟(新潟県) |
| 川 | 内商工(鹿児島県) 9 | 2 {25-21, 20-25, 30-28} | 1 | | 2 {25-20, 25-17} | 0 | 28 | 昇 | 陽(大阪府) |
| 福 | 井工大福井(福井県) 10 | 2 {25-15, 29-27} | 0 | | 3 {25-22, 25-19, 25-22} | 0 | 29 | 聖 | 隷(静岡県) |
| 日 | 本学園(東京都) 11 | 2 {34-32, 25-18} | 0 | | 2 {25-23, 25-21} | 0 | 30 | 日南 | 振徳(宮崎県) |
| 鳥 | 取中央育英(鳥取県) 12 | 2 {25-14, 25-18} | 0 | | 2 {25-17, 25-22} | 0 | 31 | 近 | 江(滋賀県) |
| 雄 | 物川(秋田県) 13 | 2 {25-18, 25-19} | 0 | | 2 {25-12, 25-17} | 0 | 32 | 東 | 北(宮城県) |
| 正 | 智深谷(埼玉県) 14 | 2 {26-24, 25-23} | 0 | | 2 {25-20, 29-27} | 0 | 33 | 西 | 原(沖縄県) |
| 佐 | 賀商(佐賀県) 15 | 2 {25-19, 23-25, 25-23} | 1 | | 2 {25-20, 25-21} | 0 | 34 | 松本 | 国際(長野県) |
| 高 | 岡第一(富山県) 16 | 2 {25-18, 25-16} | 0 | | 2 {25-17, 26-24} | 0 | 35 | 川崎 | 橘(神奈川県) |
| 松 | 阪工(三重県) 17 | 2 {25-22, 25-19} | 0 | | 2 {18-25, 27-25, 25-18} | 1 | 36 | 開 | 智(和歌山県) |
| 星 | 城(愛知県) 18 | 2 {25-23, 22-25, 25-22} | 1 | | 2 {25-12, 25-19} | 0 | 37 | 駿台 | 学園(東京都) |
| 習 | 志野(千葉県) 19 | | | | | | | | |



令和5年度
全国高等学校総合体育大会女子バレーボール競技大会
＜予選グループ戦 結果＞



令和5年8月2日(水)

会場: ウィンドヒルくしろスーパーアリーナ・釧路町総合体育館

| | | | | | | | | | | | |
|-----|----|-------|--------|------------------------------|---|------|----|---------|--------|------------------------------|---|
| 第1組 | 1 | 城南 | (徳島県) | 2 25-19 25-23 | 0 | 第7組 | 25 | 奈良文化 | (奈良県) | 2 25-20 29-27 | 0 |
| | 2 | 純心女 | (長崎県) | | | | 26 | 春日部共栄 | (埼玉県) | | |
| | 3 | 健大高崎 | (群馬県) | | | | 27 | 米沢中央 | (山形県) | | |
| | 4 | 岩美 | (鳥取県) | | | | 28 | 静岡県富士見 | (静岡県) | | |
| 第2組 | 5 | 高松南 | (香川県) | 2 25-19 25-8 | 0 | 第8組 | 29 | 郡山女大附 | (福島県) | 2 25-15 25-22 | 0 |
| | 6 | 西原 | (沖縄県) | | | | 30 | 近江兄弟社 | (滋賀県) | | |
| | 7 | 大社 | (島根県) | | | | 31 | 宮崎日大 | (宮崎県) | | |
| | 8 | 帝京第三 | (山梨県) | | | | 32 | 金沢商 | (石川県) | | |
| 第3組 | 9 | 和歌山信愛 | (和歌山県) | 2 25-18 25-15 | 0 | 第9組 | 33 | 福井工大福井 | (福井県) | 2 21-25 25-19 25-22 | 1 |
| | 10 | 横浜隼人 | (神奈川県) | | | | 34 | 国際滝井・国際 | (大阪府) | | |
| | 11 | 長岡商 | (新潟県) | | | | 35 | 文京学院大女 | (東京都) | | |
| | 12 | 東九州龍谷 | (大分県) | | | | 36 | 熊本信愛 | (熊本県) | | |
| 第4組 | 13 | 三重 | (三重県) | 2 25-21 21-25 25-23 | 1 | 第10組 | 37 | 氷上 | (兵庫県) | 2 25-23 25-11 | 0 |
| | 14 | 京都橘 | (京都府) | | | | 38 | 秋田令和 | (秋田県) | | |
| | 15 | 盛岡誠桜 | (岩手県) | | | | 39 | 富山第一 | (富山県) | | |
| | 16 | 敬愛学園 | (千葉県) | | | | 40 | 鹿児島女 | (鹿児島県) | | |
| 第5組 | 17 | 札幌山の手 | (北海道) | 2 20-25 31-29 25-21 | 1 | 第11組 | 41 | 下北沢成徳 | (東京都) | 2 26-28 25-17 25-19 | 1 |
| | 18 | 明秀日立 | (茨城県) | | | | 42 | 誠信 | (愛知県) | | |
| | 19 | 青森西 | (青森県) | | | | 43 | 進徳女 | (広島県) | | |
| | 20 | 佐賀学園 | (佐賀県) | | | | 44 | 今治精華 | (愛媛県) | | |
| 第6組 | 21 | 高知中央 | (高知県) | 2 25-22 25-21 | 0 | 第12組 | 45 | 県岐阜商 | (岐阜県) | 2 21-25 25-22 25-11 | 1 |
| | 22 | 川崎橘 | (神奈川県) | | | | 46 | 國學院栃木 | (栃木県) | | |
| | 23 | 福岡女学院 | (福岡県) | | | | 47 | 旭川実 | (北海道) | | |
| | 24 | 就実 | (岡山県) | | | | 48 | 都市大塩尻 | (長野県) | | |

※ 令和5年度全国高等学校体育連盟バレーボール専門部選考シードチーム順位

| | | | | | | |
|-------|------|-------|---------|------------|------|-------|
| 第1シード | 古川学園 | (宮城県) | : 決勝Tより | 第4シード | 熊本信愛 | (熊本県) |
| 第2シード | 金蘭会 | (大阪府) | : 決勝Tより | 第5シード | 旭川実 | (北海道) |
| 第3シード | 誠英 | (山口県) | : 決勝Tより | (開催地上位チーム) | | |



令和5年度 全国高等学校総合体育大会女子バレーボール競技大会 ＜決勝トーナメント戦 結果＞



会場：ウインドヒルくしろスーパーアリーナ 釧路町総合体育館

| | | 8/3 (木) | | 8/4 (金) | 8/5 (土) | | 8/4 (金) | 8/3 (木) | | | |
|---------------|----|---------|-----------------------------|---------|---------------------------------------|----|---------|-----------------------------|-----------|--------------|--|
| 古川学園 (宮城県) | 1 | 2 | { 25-23 25-15 } | 0 | 優勝 下北沢成徳高等学校 (東京都) (2年ぶり5回目) | 20 | 2 | { 25-23 25-20 } | 0 | 誠英 (山口県) | |
| 福岡女学院 (福岡県) | 2 | 2 | { 25-17 25-19 } | 0 | | 21 | 2 | { 25-12 25-11 } | 0 | 東九州龍谷 (大分県) | |
| 青森西 (青森県) | 3 | 2 | { 26-24 25-23 } | 0 | | 22 | 2 | { 25-16 25-17 } | 0 | 札幌山の手 (北海道) | |
| 佐賀学園 (佐賀県) | 4 | 2 | { 25-21 25-21 } | 0 | | 23 | 2 | { 25-12 25-20 } | 0 | 帝京第三 (山梨県) | |
| 敬愛学園 (千葉県) | 5 | 2 | { 25-21 25-17 } | 0 | | 24 | 2 | { 25-22 25-19 } | 0 | 就実 (岡山県) | |
| 川崎橘 (神奈川県) | 6 | 2 | { 25-17 24-26 25-17 } | 1 | | 25 | 2 | { 25-18 25-23 } | 0 | 奈良文化 (奈良県) | |
| 鹿児島女 (鹿児島県) | 7 | 2 | { 25-22 27-25 } | 0 | | 26 | 2 | { 25-13 22-25 25-9 } | 1 | 郡山女大附 (福島県) | |
| 国際滝井・国際 (大阪府) | 8 | 2 | { 25-22 11-25 25-18 } | 1 | | 27 | 2 | { 25-14 25-18 } | 0 | 岩美 (鳥取県) | |
| 城南 (徳島県) | 9 | 2 | { 25-23 25-19 } | 0 | | 28 | 2 | { 25-17 25-14 } | 0 | 下北沢成徳 (東京都) | |
| 旭川実 (北海道) | 10 | 2 | { 25-13 25-15 } | 0 | | 29 | 2 | { 25-14 25-17 } | 0 | 純心女 (長崎県) | |
| 富山第一 (富山県) | 11 | 2 | { 25-12 25-21 } | 0 | | 30 | 2 | { 25-22 16-25 26-24 } | 1 | 横浜隼人 (神奈川県) | |
| 京都橘 (京都府) | 12 | 2 | { 25-20 25-22 } | 0 | | 31 | 2 | { 25-19 23-25 25-20 } | 1 | 氷上 (兵庫県) | |
| 國學院栃木 (栃木県) | 13 | 2 | { 25-20 25-18 } | 0 | | 32 | 2 | { 25-23 25-11 } | 0 | 静岡県富士見 (静岡県) | |
| 三重 (三重県) | 14 | 2 | { 25-21 25-17 } | 0 | | 33 | 2 | { 25-17 26-24 } | 0 | 宮崎日大 (宮崎県) | |
| 文京学院大女 (東京都) | 15 | 2 | { 25-9 25-20 } | 0 | | 34 | 2 | { 25-20 25-15 } | 0 | 春日部共栄 (埼玉県) | |
| 誠信 (愛知県) | 16 | 2 | { 25-23 30-28 } | 0 | | 35 | 2 | { 27-25 25-18 } | 0 | 長岡商 (新潟県) | |
| 福井工大福井 (福井県) | 17 | 2 | { 25-20 19-25 25-19 } | 1 | | 36 | 2 | { 25-17 25-17 } | 0 | 西原 (沖縄県) | |
| 都市大塩尻 (長野県) | 18 | 2 | { 25-18 25-13 } | 0 | | 37 | 2 | { 25-22 21-25 29-27 } | 1 | 高松南 (香川県) | |
| 近江兄弟社 (滋賀県) | 19 | 2 | { 26-24 22-25 25-23 } | 1 | | 38 | 2 | { 26-24 22-25 25-23 } | 1 | 進徳女 (広島県) | |
| | | | | | 39 | | | | 金蘭会 (大阪府) | | |

令和5年度 第51回静岡県東部高等学校秋季バレーボール選手権大会

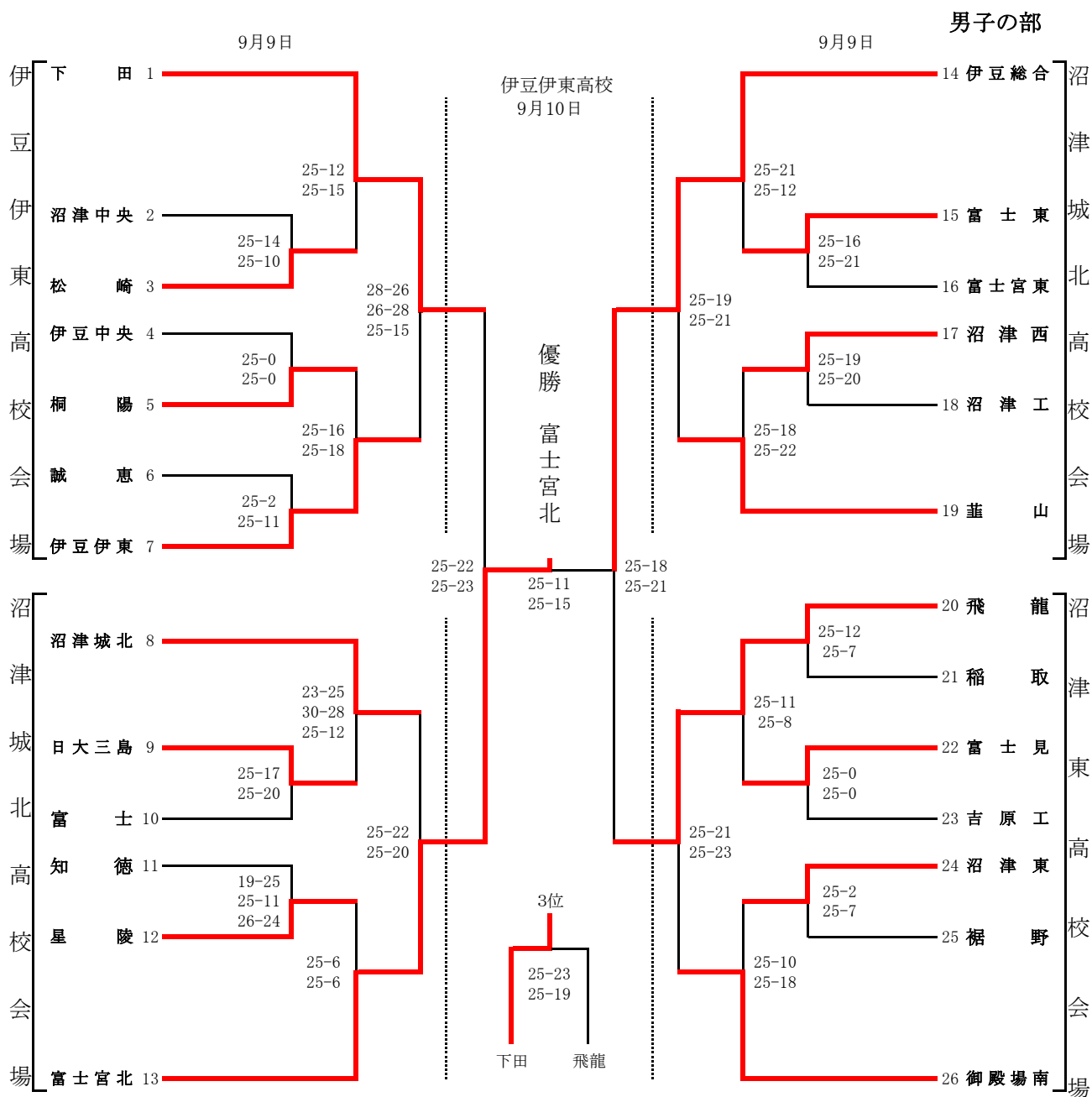

男子結果

- 1位 (富士宮北)
- 2位 (伊豆総合)
- 3位 (下田)
- 4位 (飛龍)
- 5位 (沼津城北)
- 6位 (御殿場南)
- 7位 (伊豆伊東)
- 8位 (葦山)
- 9位 (日大三島)
- 10位 (沼津西)
- 11位 (松崎)
- 12位 (富士見)

令和5年度 第51回 静岡県東部高等学校秋季バレーボール選手権大会

開催日 令和5年9月9日、10日

会場 三島南高校、田方農業高校、富士宮北高校、沼津西高校、富士市立高校

三島南高校会場

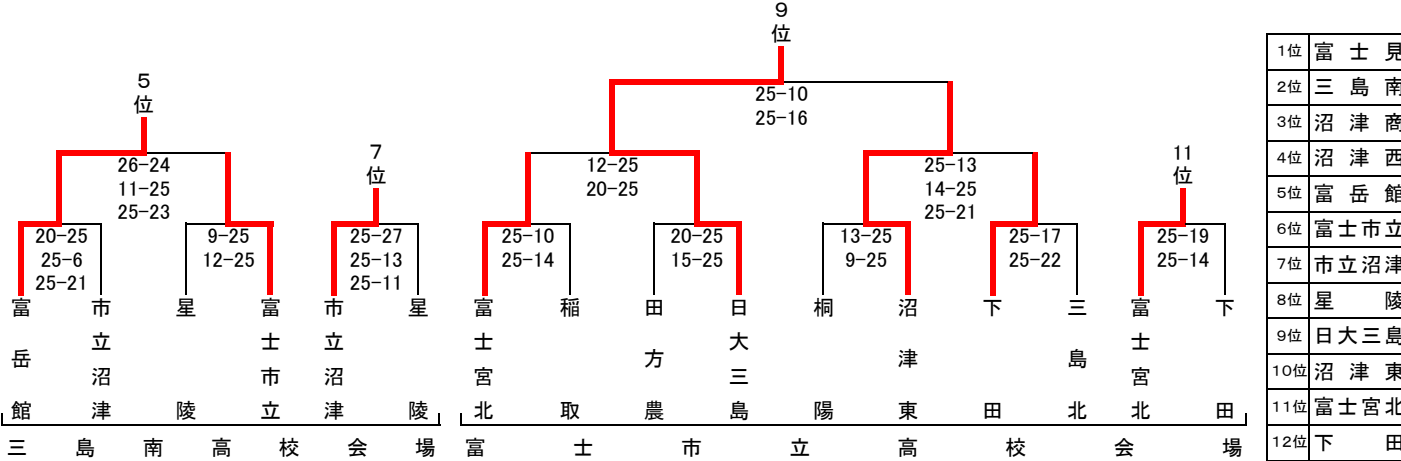
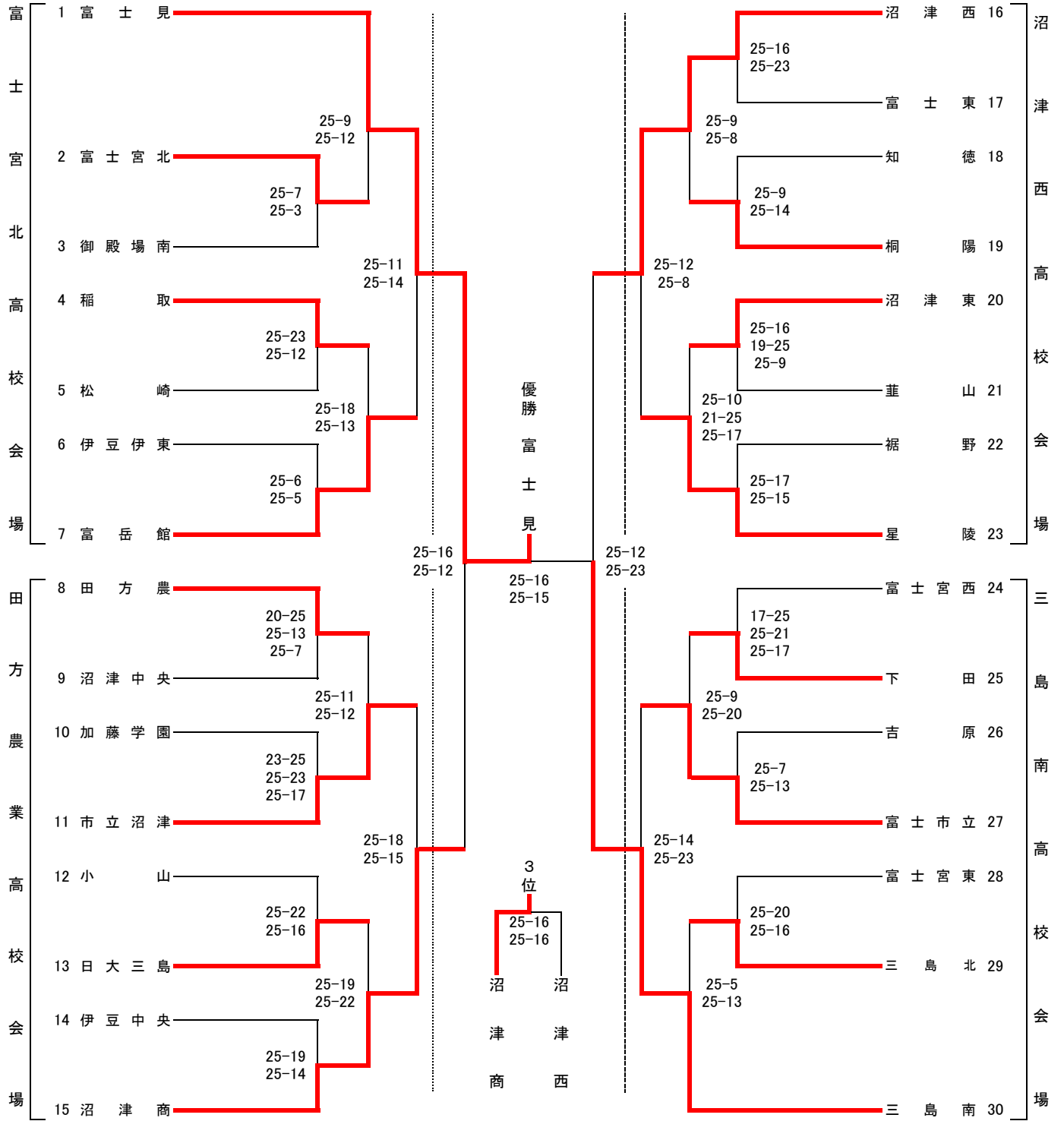

| | |
|-----|------|
| 1位 | 富士見 |
| 2位 | 三島南 |
| 3位 | 沼津商 |
| 4位 | 沼津西 |
| 5位 | 富岳館 |
| 6位 | 富士市立 |
| 7位 | 市立沼津 |
| 8位 | 星陵 |
| 9位 | 日大三島 |
| 10位 | 沼津東 |
| 11位 | 富士宮北 |
| 12位 | 下田 |

令和5年度 第47回 静岡県中部地区高等学校 バレーボール選手権大会

大会会場
 令和5年9月9日〔土〕
 清水桜が丘高校・清流館高校
 静岡市立高校・
 令和5年9月10日〔日〕
 上位・下位：清水桜が丘高校

男子 結果

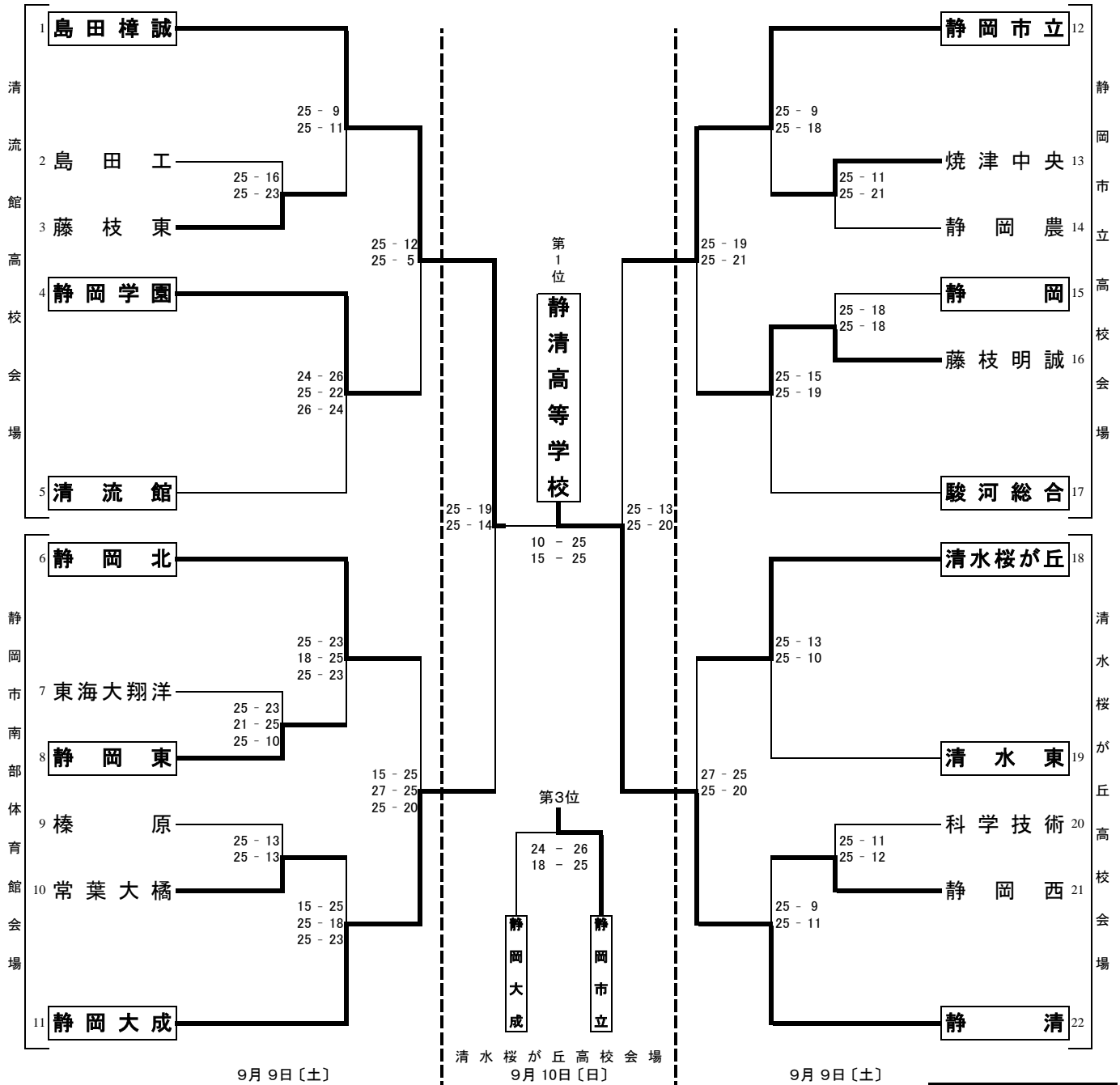

| 中部地区 順位 | |
|---------|--------|
| 第1位 | 静岡 清 |
| 第2位 | 島田 樟 誠 |
| 第3位 | 静岡市立 |
| 第4位 | 静岡大成 |
| 第5位 | 清水桜が丘 |
| 第6位 | 静岡北 |
| 第7位 | 藤枝明誠 |
| 第8位 | 静岡学園 |
| 第9位 | 常葉大橋 |
| 第10位 | 静岡西 |
| 第11位 | 焼津中央 |
| 第12位 | 藤枝東 |

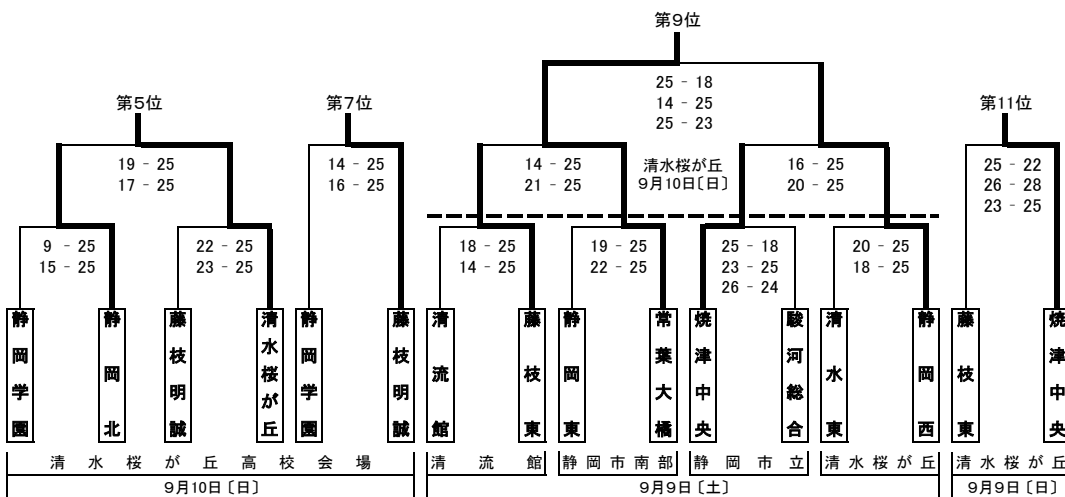

令和5年度 第47回 静岡県中部地区高等学校 バレーボール選手権大会

| 大会会場 | |
|------------------------------------|--|
| 令和5年9月9日〔土〕 | |
| 藤枝西高校・静岡市長田体育館 藤枝市民体育館・吉田町総合体育館 | |
| 令和5年9月10日〔日〕 | |
| 上位・下位：藤枝順心高校 | |

女子結果

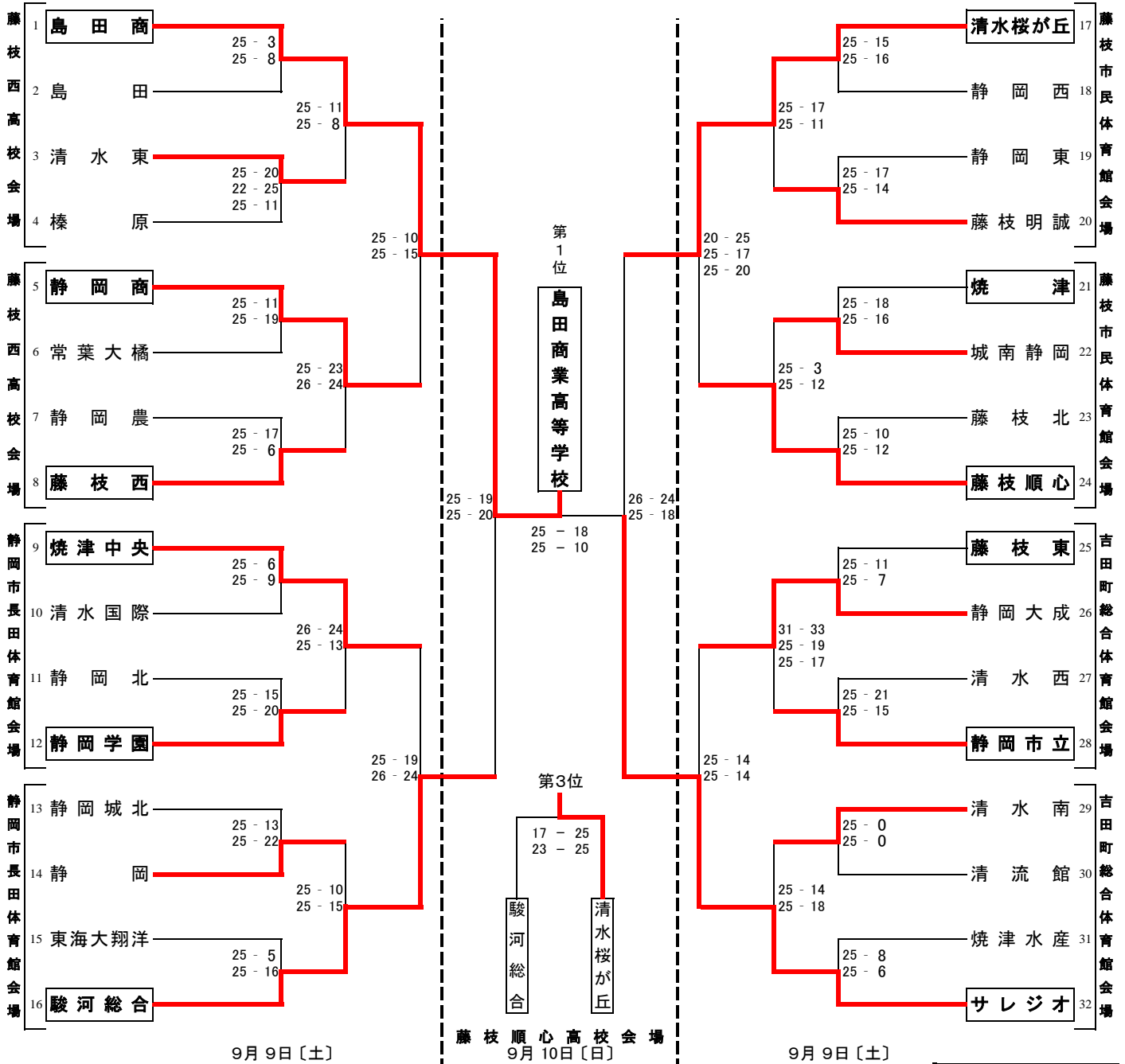

| 中部地区 順位 | |
|---------|-------|
| 第1位 | 島田商 |
| 第2位 | サレジオ |
| 第3位 | 清水桜が丘 |
| 第4位 | 駿河総合 |
| 第5位 | 藤枝順心 |
| 第6位 | 静岡商 |
| 第7位 | 静岡大成 |
| 第8位 | 焼津中央 |
| 第9位 | 静岡 |
| 第10位 | 静岡市立 |
| 第11位 | 藤枝西 |
| 第12位 | 藤枝明誠 |

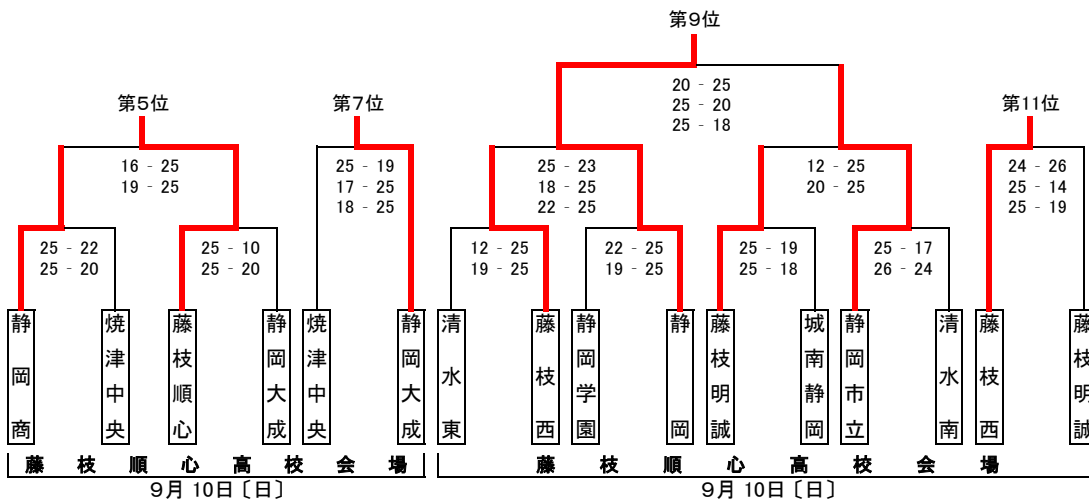

令和5年度 静岡県西部高等学校バレーボール選手権大会

【男子の部】

令和5年 9月9日(土),10日(日) 聖隷クリスファー高校、浜松市立高校、浜松湖北高校、浜松湖南高校、磐田東高校

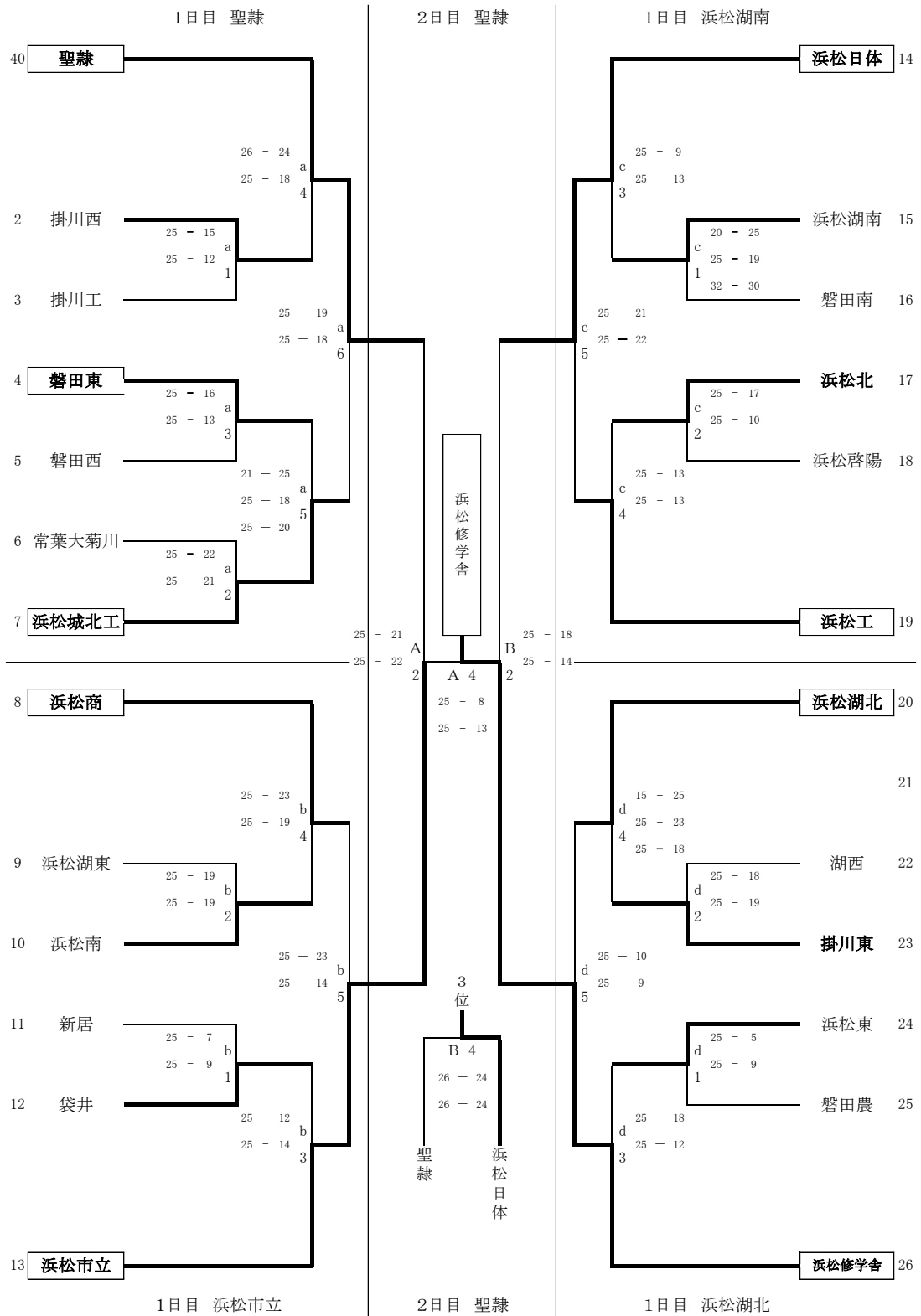

5～8位決定トーナメント戦

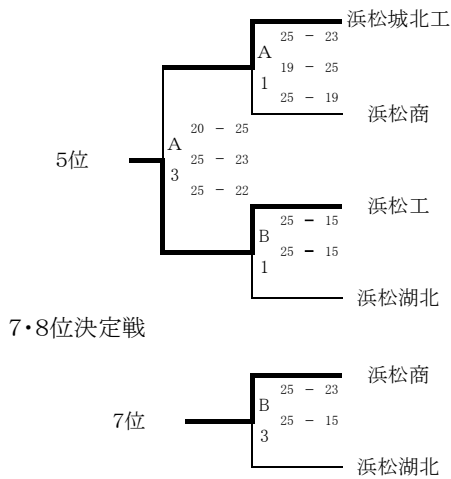

9,10位決定トーナメント戦(敗者復活戦)

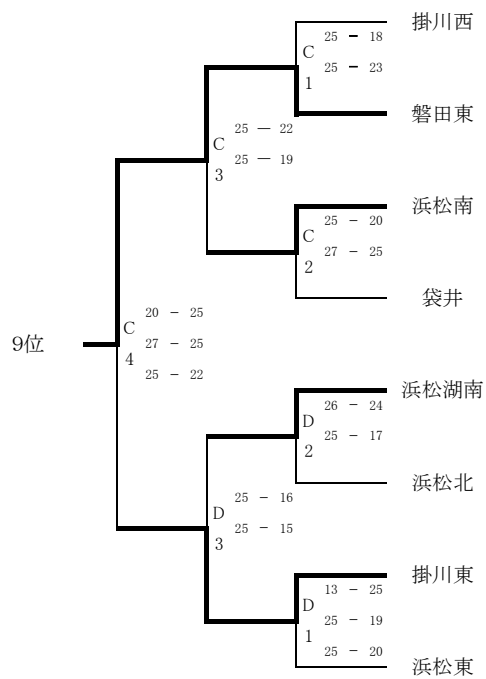

| | |
|----|-------|
| 1位 | 浜松修学舎 |
| 2位 | 浜松市立 |
| 3位 | 浜松日体 |
| 4位 | 聖隷 |
| 5位 | 浜松工 |
| 6位 | 浜松城北工 |

| | |
|-----|------|
| 7位 | 浜松商 |
| 8位 | 浜松湖北 |
| 9位 | 磐田東 |
| 10位 | 掛川東 |
| 11位 | 浜松南 |
| 12位 | 浜松湖南 |

日時： 令和5年9月9日(土), 10(日)

会場： 1日目… 聖隷(aコート)
浜松市立(bコート)
浜松湖南(cコート)
浜松湖北(dコート)

日程： 駐車場開門 8:00
開館 8:30 代表者会議 8:20
試合開始 9:15

| | | |
|----|---|---|
| 会場 | 0 | 0 |
| 総務 | 0 | 0 |
| 競技 | 0 | 0 |
| 審判 | 0 | 0 |
| 会場 | 0 | 0 |

※今大会は第1日目に3回戦まで行い、第2日目に1～8位の決定戦を聖隷クリスファー会場で、9～12位決定戦を磐田東
※チーム名板を必ず持参してください。またゴミの始末は各チームで責任を持って行って下さい。

#REF!

※敷地内は、会場によっては駐車券がないと駐車できません。

※右記のホームページで結果を確認することが出来ます。 shizuoka09hsv.web.fc2.com/west/westframe.html

令和5年度

静岡県西部高等学校バレーボール選手権大会

(女子の部)

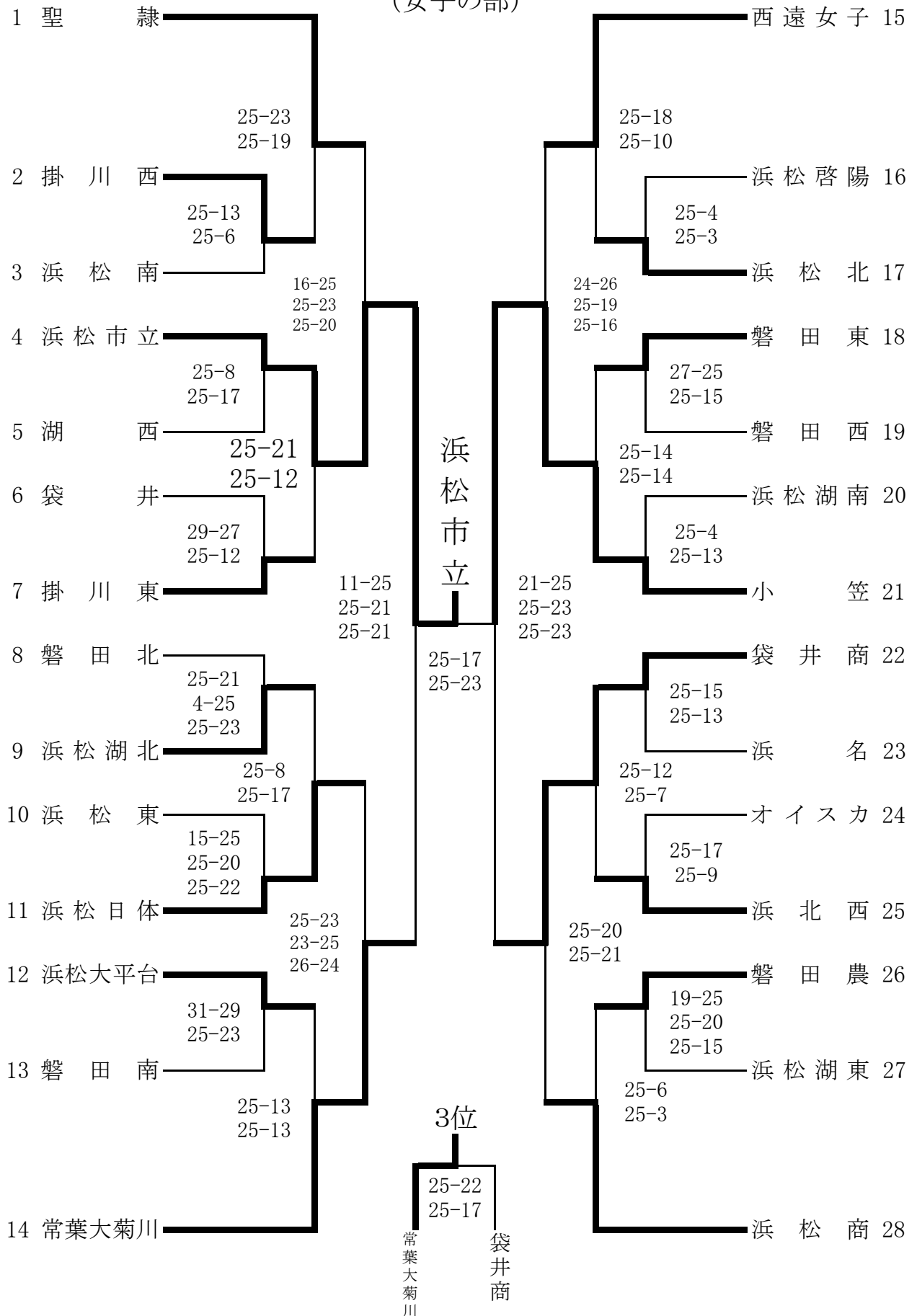

【順位】

- 1位 浜松市立
- 2位 小 笠
- 3位 常葉大菊川
- 4位 袋井商
- 5位 聖 隸
- 6位 浜 松 商
- 7位 浜松日体
- 8位 西遠女子
- 9位 磐 田 東
- 10位 掛 川 東
- 11位 浜 北 西
- 12位 浜松湖北

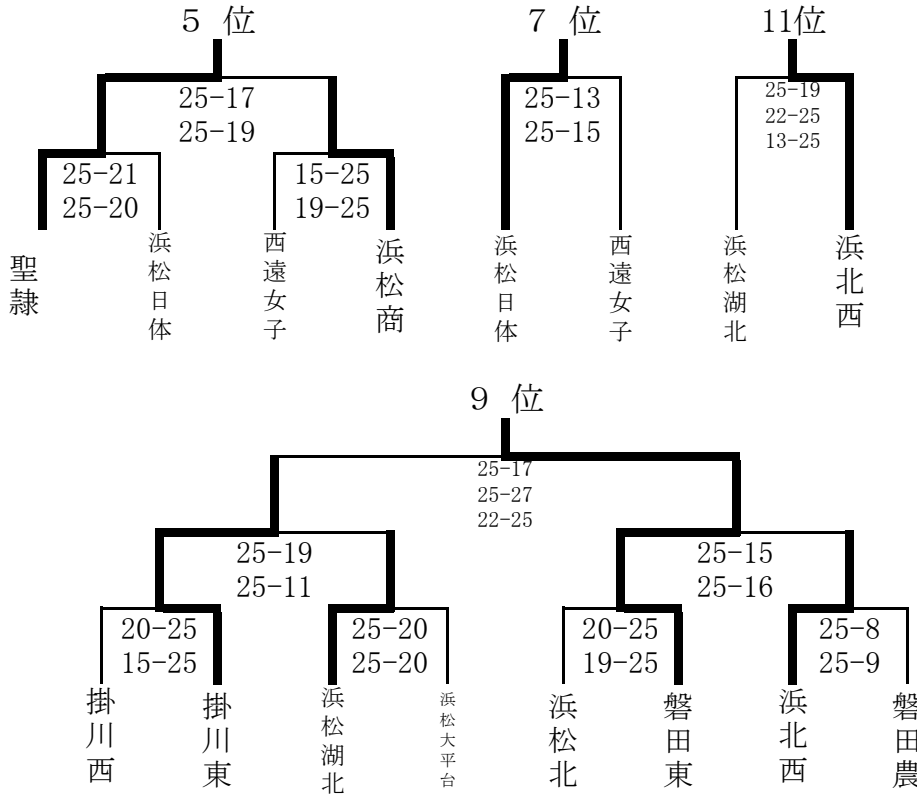

| | 9月9日(土) | | | | 9月10日(日) | |
|-----|---------|---------|-------|-----|----------|---------|
| 会場 | アミューズ豊田 | 雄踏総合体育館 | 袋井商業 | 掛川東 | 袋井商業 | 雄踏総合体育館 |
| コート | c d | g h | a b | e f | A B | C D |
| チーム | 8~14 | 15~21 | 22~28 | 1~7 | | |
| 総務 | 外山 | 小原 | 栗沢 | 川島 | | |
| 競技 | 上田 | 新井 | 北野・中村 | 蔵原 | | |
| 審判 | 松井 | 川口 | 石上 | 宮野 | | |
| 会場 | 外山 | 新井・小川 | 杉本 | 佐久間 | | |

8:00~駐車場開場

詳細は顧問にご連絡します。

令和5年度 第76回全日本バレーボール高等学校選手権大会
静岡県予選大会 男子結果

令和5年10月28日(土)・11月3日(金)・4日(土)・12日(日)

| 会場 | No | チーム名 | 名 | 名 | No | 会場 |
|------|----|-------|----|-------------------------|----|--------|
| | 1 | 聖隷 | | | 38 | 島田樟誠 |
| 静岡西 | 2 | 静岡北 | ア1 | 25-9 25-10 | 39 | 浜松湖南 |
| | 3 | 富士 | イ1 | 25-19 27-25 | 40 | 御殿場 |
| | 4 | 知徳 | ア3 | 25-10 25-17 | 41 | 富士見 |
| 湖西 | 5 | 浜松啓陽 | イ4 | 25-13 25-21 | 42 | 焼津中央 |
| | 6 | 藤枝明誠 | イ2 | 26-24 26-19 | 43 | 常葉大菊川 |
| | 7 | 藤枝明誠 | イ2 | 25-19 25-19 | 44 | 常葉大菊川 |
| | 8 | 榛原 | イ3 | 25-15 25-16 | 45 | 日大三島 |
| | 9 | 静岡大宮 | イ3 | 23-25 25-22 25-18 | 46 | 新居山 |
| | 10 | 富北 | イ1 | 25-11 25-16 | 47 | 御殿場山南 |
| | 11 | 稲取 | ウ3 | 25-12 25-16 | 48 | 藤枝東 |
| 沼津東 | 12 | 湖西 | ウ1 | 26-17 25-19 | 49 | 松北中央 |
| | 13 | 桐陽 | ウ2 | 21-25 26-20 25-23 | 50 | 伊豆 |
| | 14 | 磐田農 | ウ4 | 25-18 25-18 | 51 | 新居東 |
| | 15 | 磐田農 | ウ4 | 25-19 25-17 | 52 | 静岡東 |
| 沼津東 | 16 | 清流館 | エ3 | 25-14 25-14 | 53 | 浜松南 |
| | 17 | 星陵 | エ3 | 25-18 26-13 | 54 | 静岡農 |
| | 18 | 掛川東 | エ1 | 25-19 25-23 | 55 | 下松田商 |
| 静岡西 | 19 | 浜松市立清 | ア3 | 25-16 25-23 | 56 | 下松田商 |
| | 20 | 静岡西 | ア1 | 23-25 25-21 26-28 | 57 | 誠恵 |
| 静岡西 | 21 | 静岡西 | ア1 | 25-11 25-9 | 58 | 静岡市立 |
| | 22 | 磐田東 | ア2 | 20-25 31-29 25-23 | 59 | 磐田南 |
| | 23 | 吉原工 | ア3 | 25-14 25-16 | 60 | 富士宮東 |
| 伊豆総合 | 24 | 常葉大橋 | オ4 | 25-8 25-12 | 61 | 清水桜が丘 |
| | 25 | 浜松東野 | オ2 | 25-19 26-23 | 62 | 清水西東 |
| | 26 | 浜松東野 | オ2 | 25-18 19-25 25-17 | 63 | 掛富 |
| | 27 | 磐田西 | オ1 | 25-0 25-0 | 64 | 清水東 |
| | 28 | 伊豆総合 | オ3 | 25-13 25-14 | 65 | 沼津城北龍崎 |
| | 29 | 浜松総合 | オ2 | 25-18 26-24 | 66 | 沼津城北龍崎 |
| | 30 | 沼津中央 | カ3 | 25-10 25-5 | 67 | 松崎 |
| 沼津東 | 31 | 駿河津総合 | カ1 | 25-17 26-16 | 68 | 浜松湖北園 |
| | 32 | 沼津総合 | カ2 | 25-12 25-17 | 69 | 浜静湖学 |
| | 33 | 島田工 | カ4 | 25-13 26-16 | 70 | 沼津工 |
| | 34 | 袋井 | カ4 | 13-25 25-20 25-20 | 71 | 沼津工 |
| 沼津東 | 35 | 科学技術 | エ2 | 25-20 25-19 | 72 | 東海大翔洋 |
| | 36 | 伊豆伊東 | カ1 | 25-4 25-12 | 73 | 沼津東 |
| | 37 | 浜松日体 | カ1 | 27-25 25-12 | 74 | 浜松修学舎 |

会場：2日目：掛川東高校(a・b)、磐田西高校(c・d)、浜松城北工業高校(e・f)、浜松湖北高校(g・h)
3日目：静岡県小笠山総合運動公園エコパ、4日目：草薙総合運動場体育館「このはなアリーナ」

令和5年度 第76回全日本バレーボール高等学校選手権大会
静岡県予選大会 女子結果

令和5年10月28日(土)・11月3日(金)・4日(土)・12日(日)

| 会場 | No | チ | 一 | ム | 名 | No | チ | 一 | ム | 名 | No | 会場 |
|----------|----|----|---|------------------------|------------------------|------------------------|------------------------|---------|---------|---------|------|------|
| | 1 | 富 | 士 | 見 | 聖 | 46 | | | | | | |
| 浜松市立 | 2 | 市立 | 沼 | 津 | 富士見高校 11年連続 16回目 | 47 | 富 | 士 | 官 | 東 | 47 | 浜松市立 |
| | 3 | 静 | 岡 | 商 | | 静 | 岡 | 学 | 園 | 48 | 浜松市立 | |
| | 4 | 藤 | 枝 | 心 | | 下 | 松 | 市 | 立 | 49 | 浜松市立 | |
| | 5 | 袋 | 井 | 商 | | 浜 | 松 | 市 | 立 | 50 | 浜松市立 | |
| 静岡市長田体育館 | 6 | 掛 | 川 | 西 | 富士見高校 11年連続 16回目 | 51 | 加 | 藤 | 学 | 園 | 51 | 静岡市立 |
| | 7 | 静 | 岡 | 北 | | 馨 | 田 | 農 | 52 | 静岡市立 | | |
| | 8 | 松 | 大 | 崎 | | 清 | 水 | 東 | 53 | 静岡市立 | | |
| | 9 | 浜 | 松 | 台 | | 清 | 水 | 西 | 54 | 三島北 | | |
| | 10 | 富 | 大 | 西 | | 三 | 水 | 北 | 55 | 三島北 | | |
| | 11 | 静 | 岡 | 西 | | 藤 | 島 | 東 | 56 | 三島北 | | |
| | 12 | 焼 | 津 | 央 | | 馨 | 枝 | 北 | 57 | 三島北 | | |
| | 13 | 小 | 川 | 笠 | | 富 | 田 | 東 | 58 | 三島北 | | |
| | 14 | 掛 | 川 | 東 | | 浜 | 松 | 湖 | 59 | 三島北 | | |
| | 15 | 御 | 殿 | 南 | | 松 | 湖 | 東 | 59 | 三島北 | | |
| 浜松湖南 | 16 | 沼 | 津 | 東 | 富士見高校 11年連続 16回目 | 60 | 裾 | 野 | 60 | 磐田東 | | |
| | 17 | 藤 | 枝 | 誠 | | 静 | 岡 | 北 | 61 | 磐田東 | | |
| | 18 | 浜 | 松 | 陽 | | 浜 | 北 | 西 | 62 | 磐田東 | | |
| 富士宮北 | 19 | 富 | 士 | 北 | 富士見高校 11年連続 16回目 | 63 | 静 | 岡 | 北 | 63 | 静岡市立 | |
| | 20 | 城 | 南 | 岡 | | 袋 | 知 | 井 | 64 | 静岡市立 | | |
| | 21 | 静 | 岡 | 成 | | 知 | 静 | 岡 | 市 | 65 | 静岡市立 | |
| | 22 | 浜 | 松 | 北 | | 静 | 岡 | 市 | 立 | 66 | 静岡市立 | |
| 富士宮北 | 23 | 常 | 業 | 菊 | 富士見高校 11年連続 16回目 | 67 | 西 | 遠 | 女 | 67 | 静岡市立 | |
| | 24 | 沼 | 大 | 川 | | 島 | 田 | 子 | 68 | 静岡市立 | | |
| | 25 | 伊 | 豆 | 東 | | 富士見高校 11年連続 16回目 | 69 | 菲 | 山 | 69 | 静岡市立 | |
| | 26 | 焼 | 津 | 産 | | | 浜 | 松 | 北 | 70 | 静岡市立 | |
| | 27 | 吉 | 原 | 原 | | | 星 | 清 | 水 | 71 | 静岡市立 | |
| | 28 | 馨 | 田 | 西 | | | 清 | 水 | 国 | 72 | 静岡市立 | |
| | 29 | 静 | 岡 | 岡 | | | 富士見高校 11年連続 16回目 | 73 | 常 | 大 | 73 | 磐田東 |
| | 30 | 浜 | 松 | 南 | | | | 馨 | 田 | 東 | 74 | 磐田東 |
| 31 | 稲 | 湖 | 取 | 沼 | 津 | | | 中 | 75 | 磐田東 | | |
| 32 | 浜 | 名 | 名 | 島 | 田 | | | 東 | 76 | 磐田東 | | |
| 33 | 藤 | 枝 | 北 | 浜 | 松 | 東 | | 77 | 磐田東 | | | |
| 34 | 駿 | 河 | 合 | 富士見高校 11年連続 16回目 | 78 | 清 | | 水 | 78 | 引佐総合体育館 | | |
| 35 | サ | レ | 才 | | 沼 | 水 | | 79 | 引佐総合体育館 | | | |
| 36 | 富 | 士 | 東 | | 田 | 方 | | 80 | 引佐総合体育館 | | | |
| 37 | 浜 | 松 | 体 | | 藤 | 枝 | 81 | 引佐総合体育館 | | | | |
| 38 | 湖 | 西 | 西 | | 小 | 田 | 82 | 引佐総合体育館 | | | | |
| 39 | 静 | 岡 | 東 | | 馨 | 田 | 83 | 引佐総合体育館 | | | | |
| 40 | 伊 | 豆 | 央 | | 才 | イ | 84 | 引佐総合体育館 | | | | |
| 41 | 清 | 水 | 南 | | 才 | イ | 84 | 引佐総合体育館 | | | | |
| 富士市立 | 42 | 富 | 士 | 立 | 富士見高校 11年連続 16回目 | 85 | 日 | 大 | 85 | 富士市立 | | |
| | 43 | 桐 | 陽 | 陽 | | 東 | 海 | 87 | 富士市立 | | | |
| | 44 | 焼 | 津 | 津 | | 浜 | 松 | 88 | 富士市立 | | | |
| | 45 | 浜 | 松 | 商 | | 三 | 島 | 89 | 富士市立 | | | |

会場：2日目：小笠高小(i・j)、浜松日体高校(k・l)、磐田北高校(m・n)、引佐総合体育館(o・p)
3日目：静岡県小笠山総合運動公園エコーパ、4日目：草薙総合運動場体育館「このはアリーナ」



第76回 全日本バレーボール高等学校選手権大会

< 男子・組合せ表 >

会場: 東京体育館

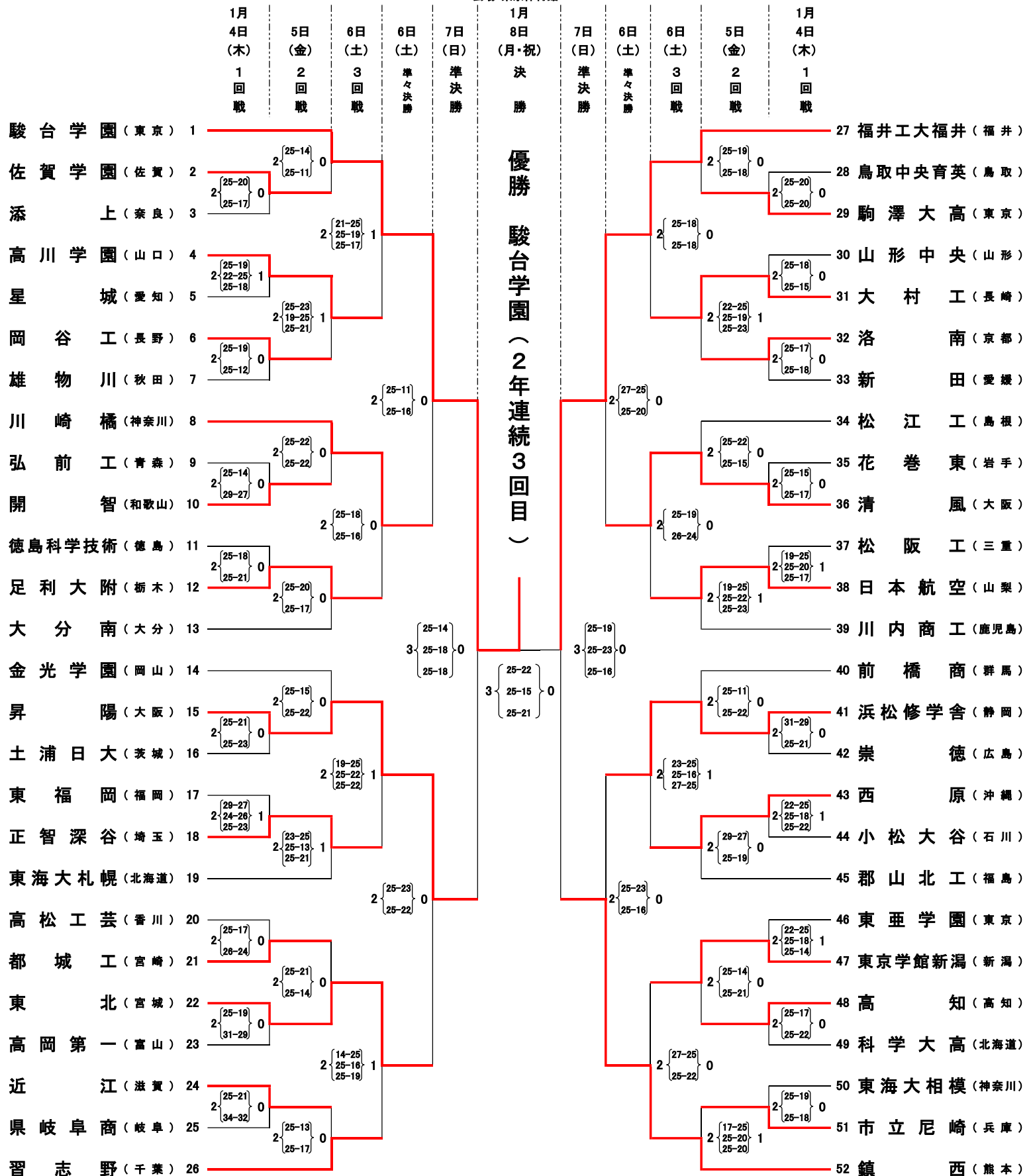



第76回 全日本バレーボール高等学校選手権大会

＜ 女子・組合せ表 ＞

会場：東京体育館

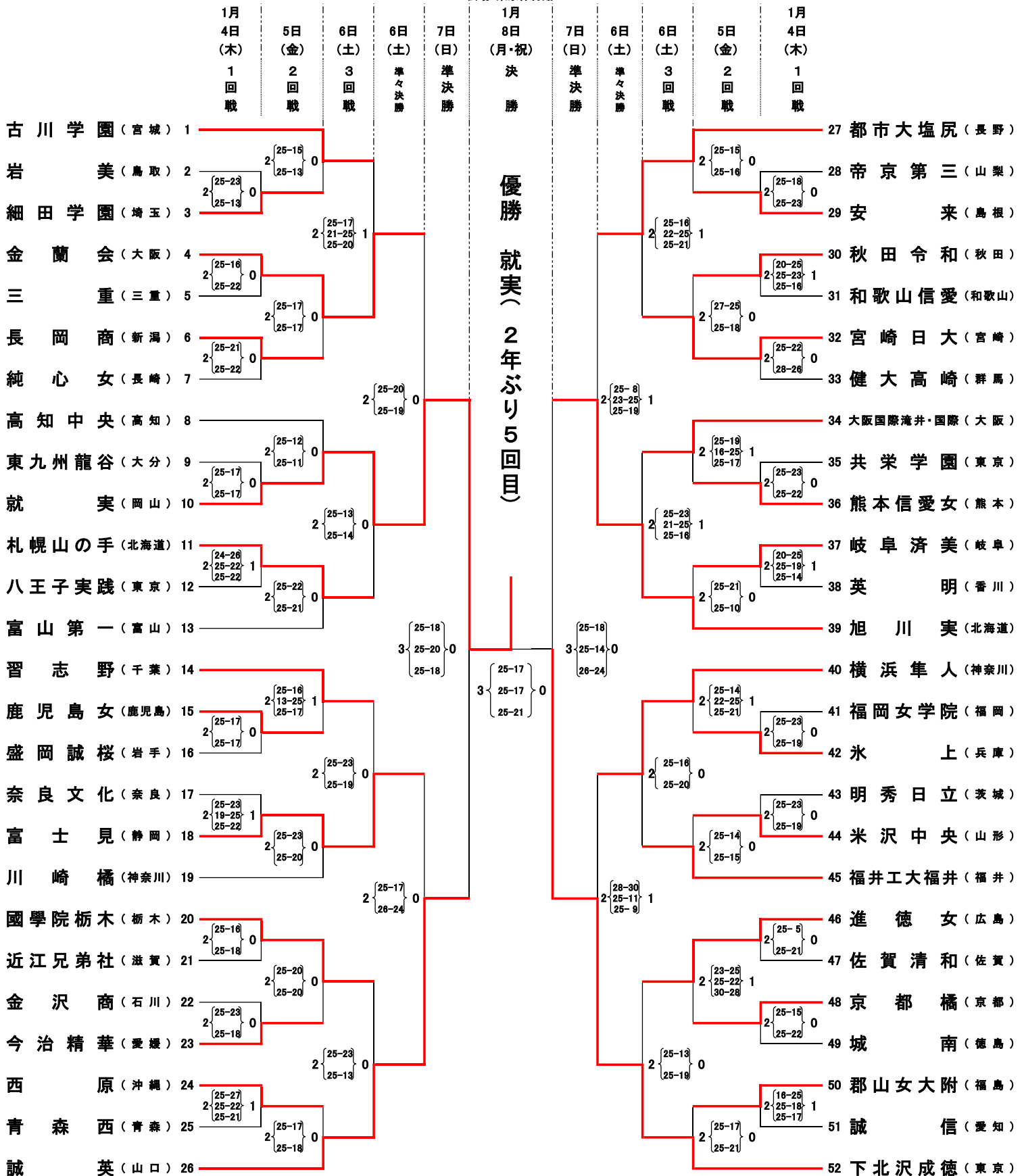

令和5年度静岡県高等学校新人体育大会バレーボール競技
兼 第42回静岡県高等学校バレーボール選手権大会東部地区予選大会

男子の部

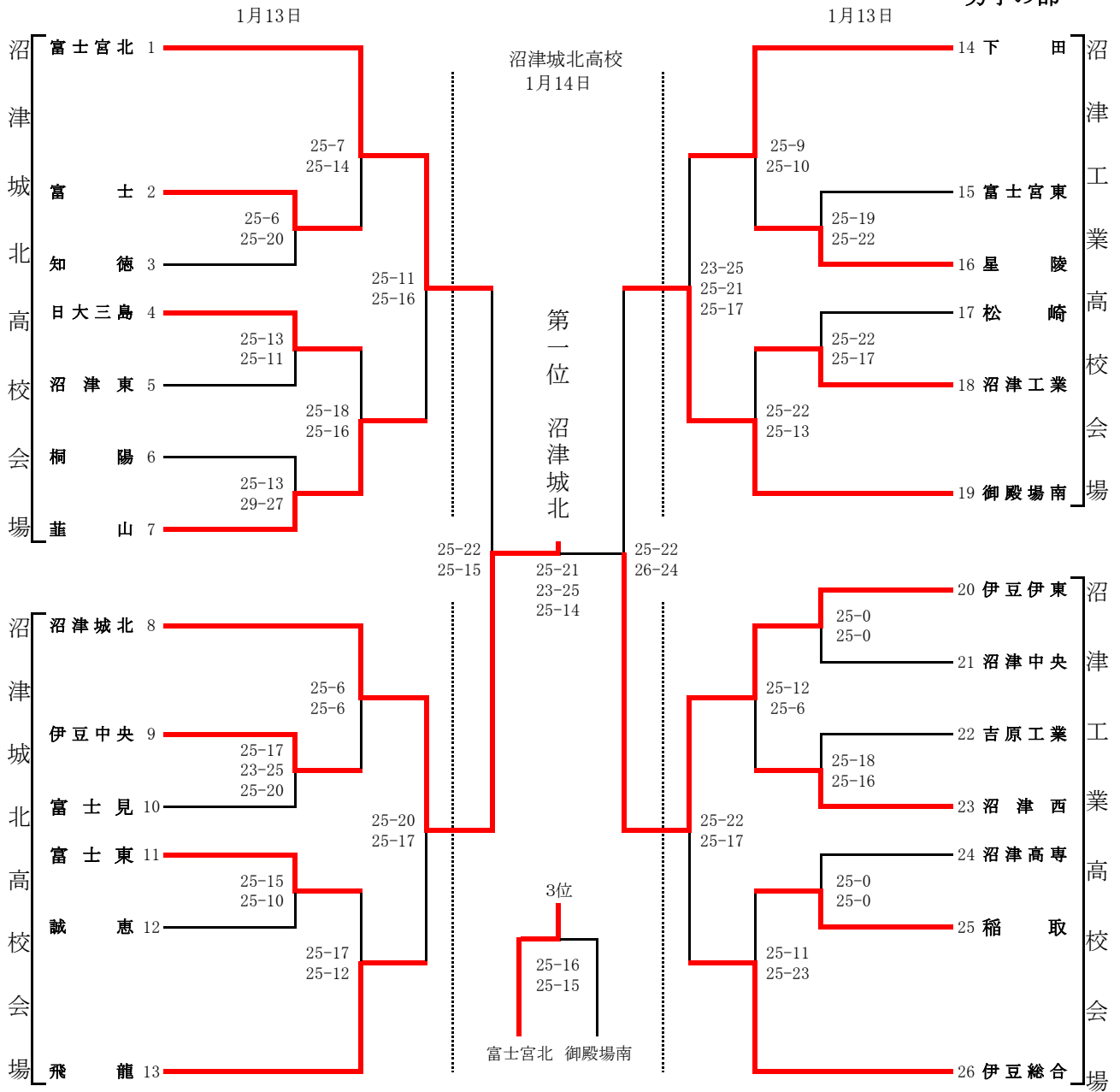

男子結果

- 1位 (沼津城北)
- 2位 (伊豆伊東)
- 3位 (富士宮北)
- 4位 (御殿場南)
- 5位 (伊豆総合)
- 6位 (葦山)
- 7位 (飛龍)
- 8位 (下田)
- 9位 (日大三島)
- 10位 (沼津西)
- 11位 (沼津工)
- 12位 (伊豆中央)

10位のチームまでが1/27・28・2/3 (中部会場・このはなアリーナ)で行われる県大会に出場する。

沼津城北高校体育館

1月14日

沼津西高校体育館

1月14日

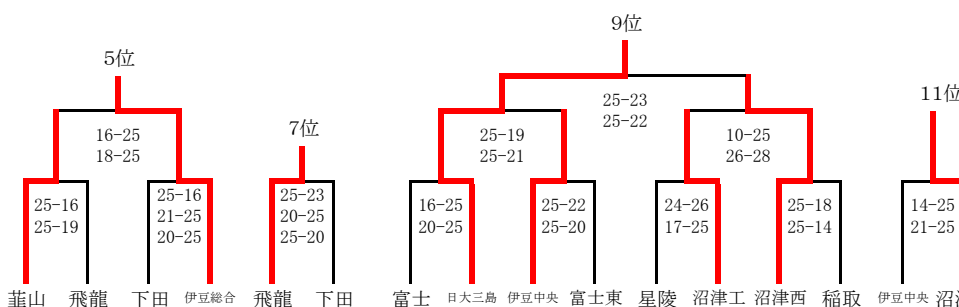

令和5年度 静岡県高等学校新人体育大会バレーボール競技
兼 第42回 静岡県高等学校バレーボール選手権大会 東部地区大会

開催日 令和6年1月13日、14日

会場 三島南高校、富士川体育館、沼津西高校、富士宮北高校

三島南高校会場

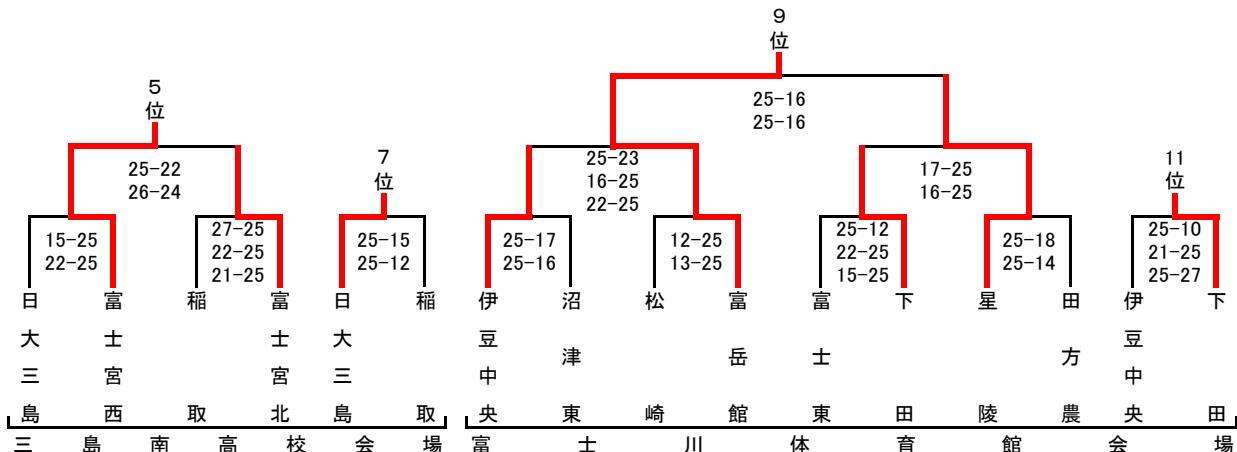
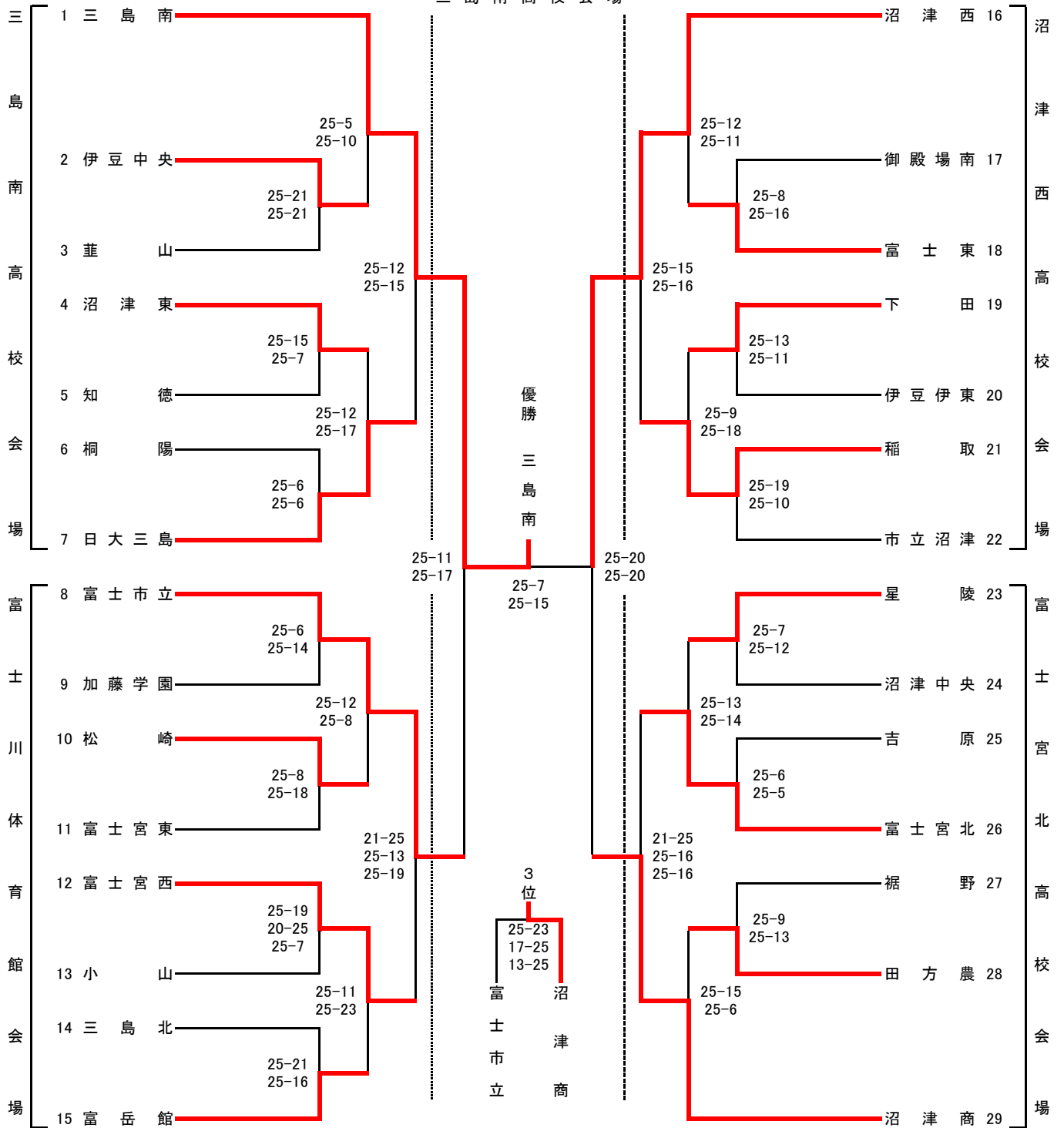

| | |
|-----|------|
| 1位 | 三島南 |
| 2位 | 沼津西 |
| 3位 | 沼津商 |
| 4位 | 富士市立 |
| 5位 | 富士宮西 |
| 6位 | 富士宮北 |
| 7位 | 日大三島 |
| 8位 | 稲取 |
| 9位 | 富岳館 |
| 10位 | 星陵 |

※ 富士見高校と上位10チームは、1月27日(土)、1月28日(日)中部地区、2月3日(土)このはなアリーナで開催される県大会に出場する。

令和5年度 静岡県高等学校新人体育大会 バレーボール競技
兼 第42回 静岡県高等学校バレーボール選手権大会
中部地区予選大会
男子 結果

大会会場
令和6年1月13日〔土〕
静岡高校・島田樟誠高校
島田工業高校・榛原高校
令和6年1月14日〔日〕
上位：静岡高校
下位：静岡市南部体育館

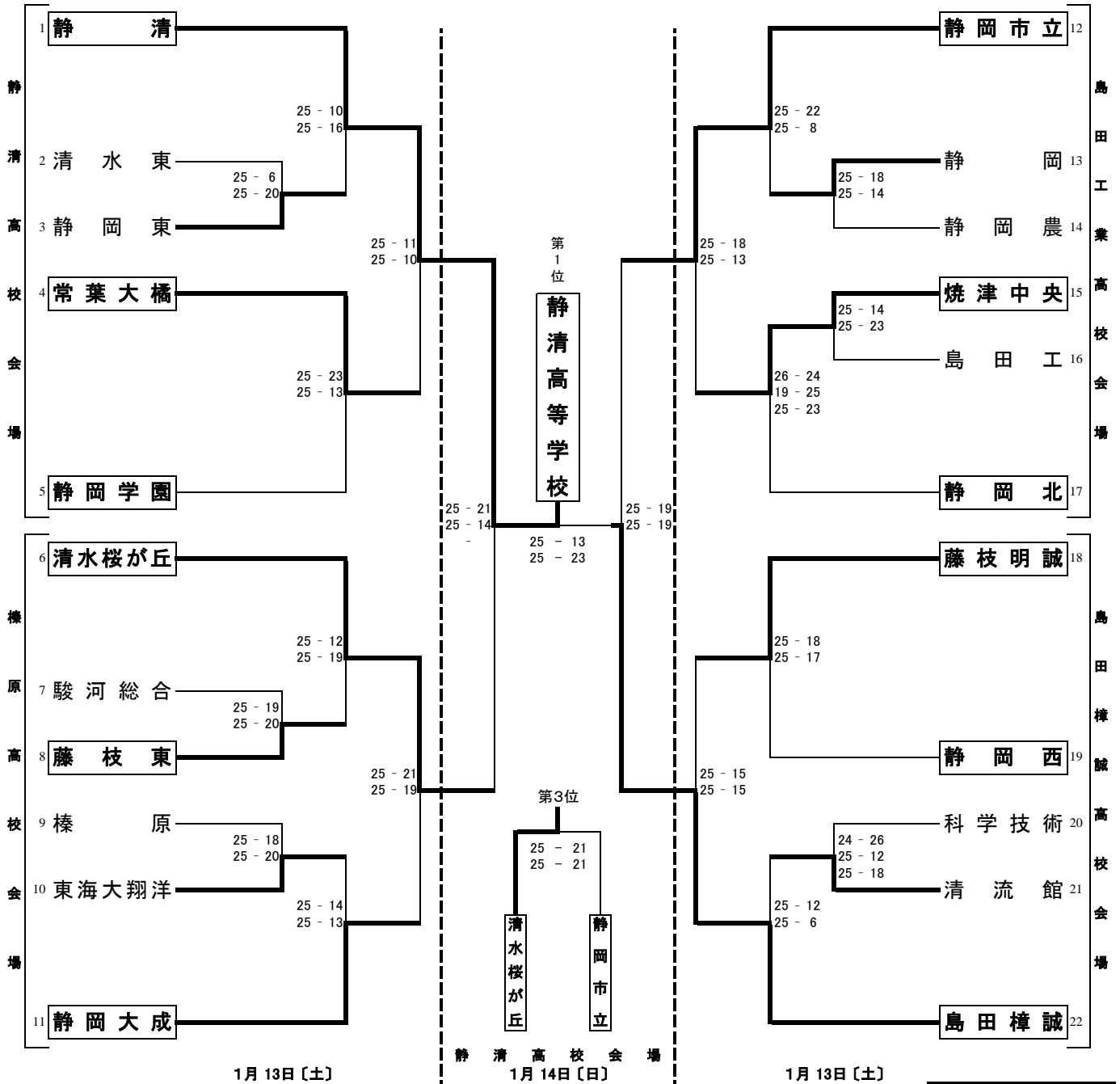

| 中部地区 順位 | |
|---------|--------|
| 第1位 | 静岡 清 |
| 第2位 | 島田 樟誠 |
| 第3位 | 清水 桜が丘 |
| 第4位 | 静岡 市立 |
| 第5位 | 藤枝 明誠 |
| 第6位 | 静岡 大成 |
| 第7位 | 常葉 大橋 |
| 第8位 | 焼津 中央 |
| 第9位 | 静岡 東 |
| 第10位 | 静岡 北 |
| 第11位 | 静岡 西 |
| 第12位 | 東海 大翔洋 |

上位11チームが県大会出場権を得る

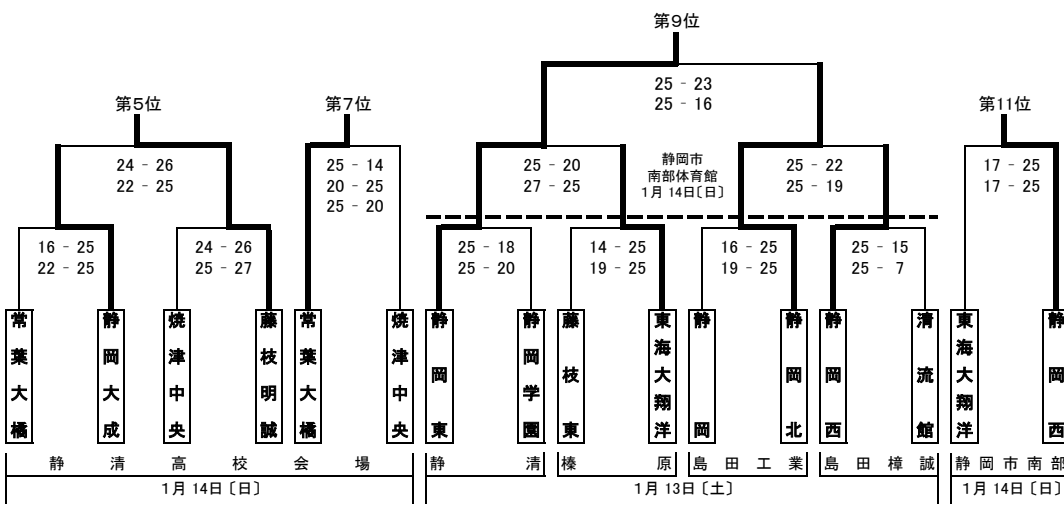

令和5年度 静岡県高等学校新人体育大会 バレーボール競技
兼 第42回 静岡県高等学校バレーボール選手権大会

中部地区予選大会
女子 結果

| 大会会場 | |
|------------------|------------------|
| 令和6年1月13日【土】 | ローズアリーナ・静岡市長田体育館 |
| 清水桜が丘高校・吉田町総合体育館 | |
| 令和6年1月14日【日】 | 上位：清水桜が丘高校 |
| | 下位：静岡市長田体育館 |

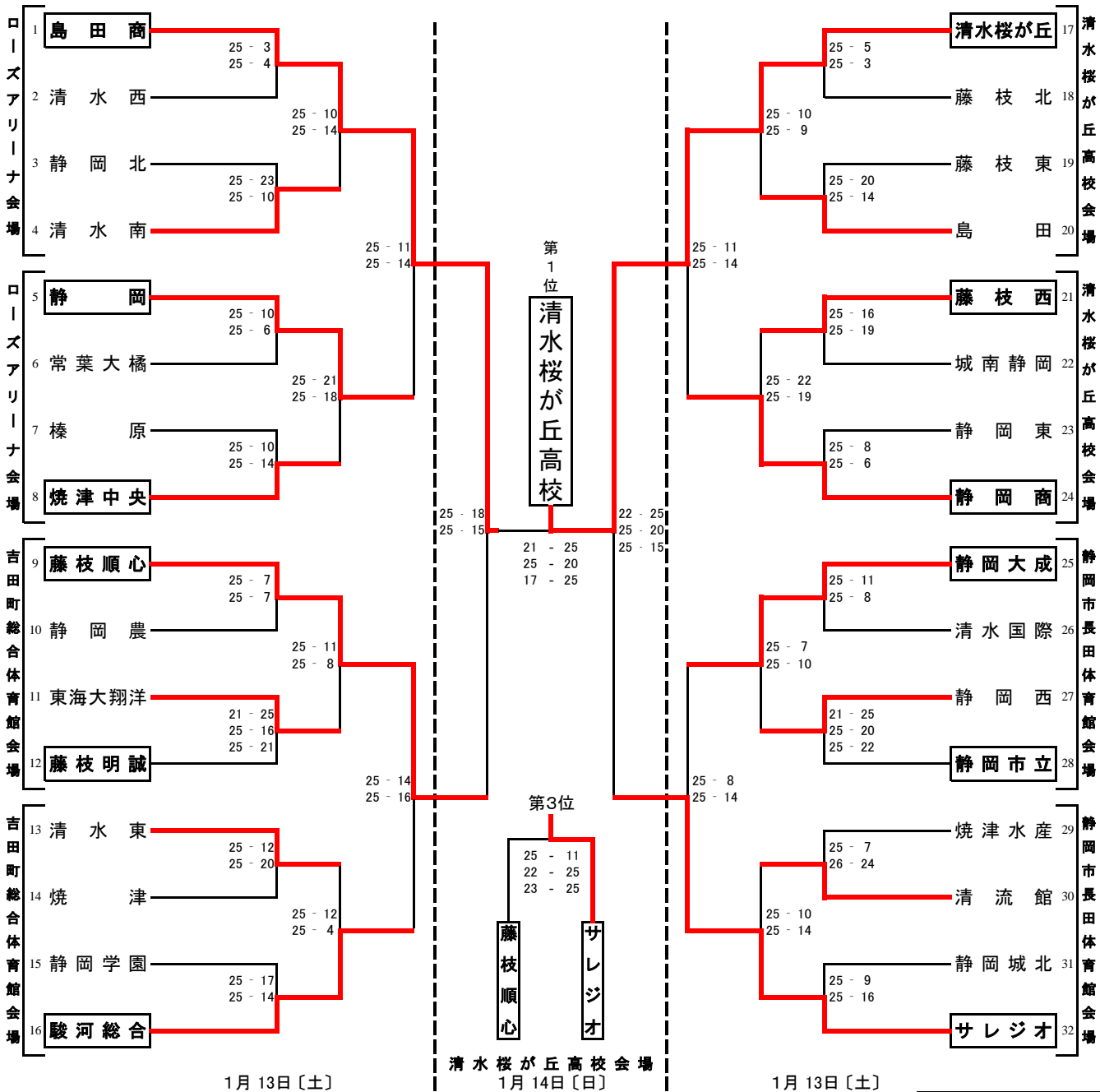

| 中部地区 順位 | |
|---------|-------|
| 第1位 | 清水桜が丘 |
| 第2位 | 島田商 |
| 第3位 | サレジオ |
| 第4位 | 藤枝順心 |
| 第5位 | 駿河総合 |
| 第6位 | 静岡商 |
| 第7位 | 静岡岡 |
| 第8位 | 静岡大成 |
| 第9位 | 焼津中央 |
| 第10位 | 藤枝西 |
| 第11位 | 清流館 |
| 第12位 | 清水東 |

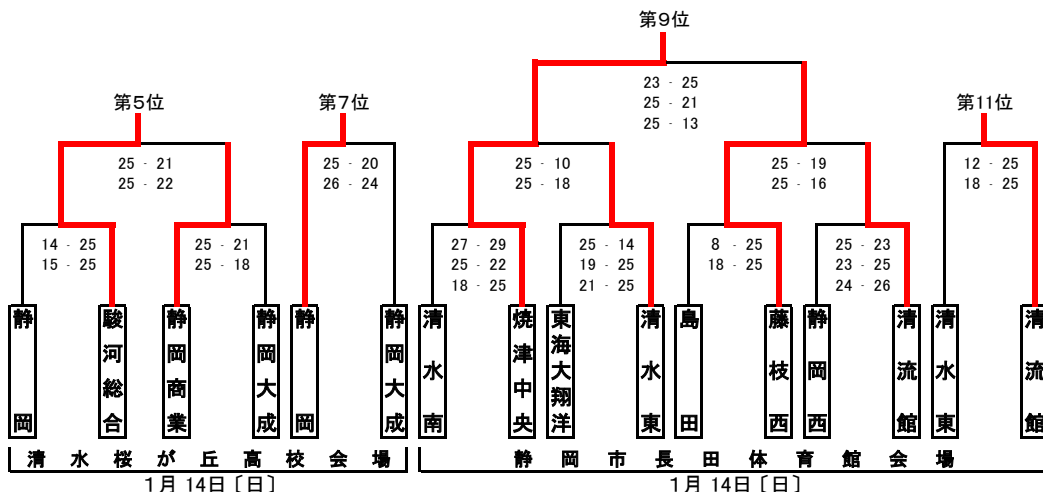

上位11チームが県大会出場権を得る

令和5年度 静岡県新人体育大会バレーボール競技西部地区大会
兼 第42回静岡県高等学校バレーボール選手権大会西部地区大会

【男子の部】

令和6年 1月13日(土),14日(日) 浜松商業高等学校、浜松湖北高等学校、浜松市立高等学校、浜松東高等学校

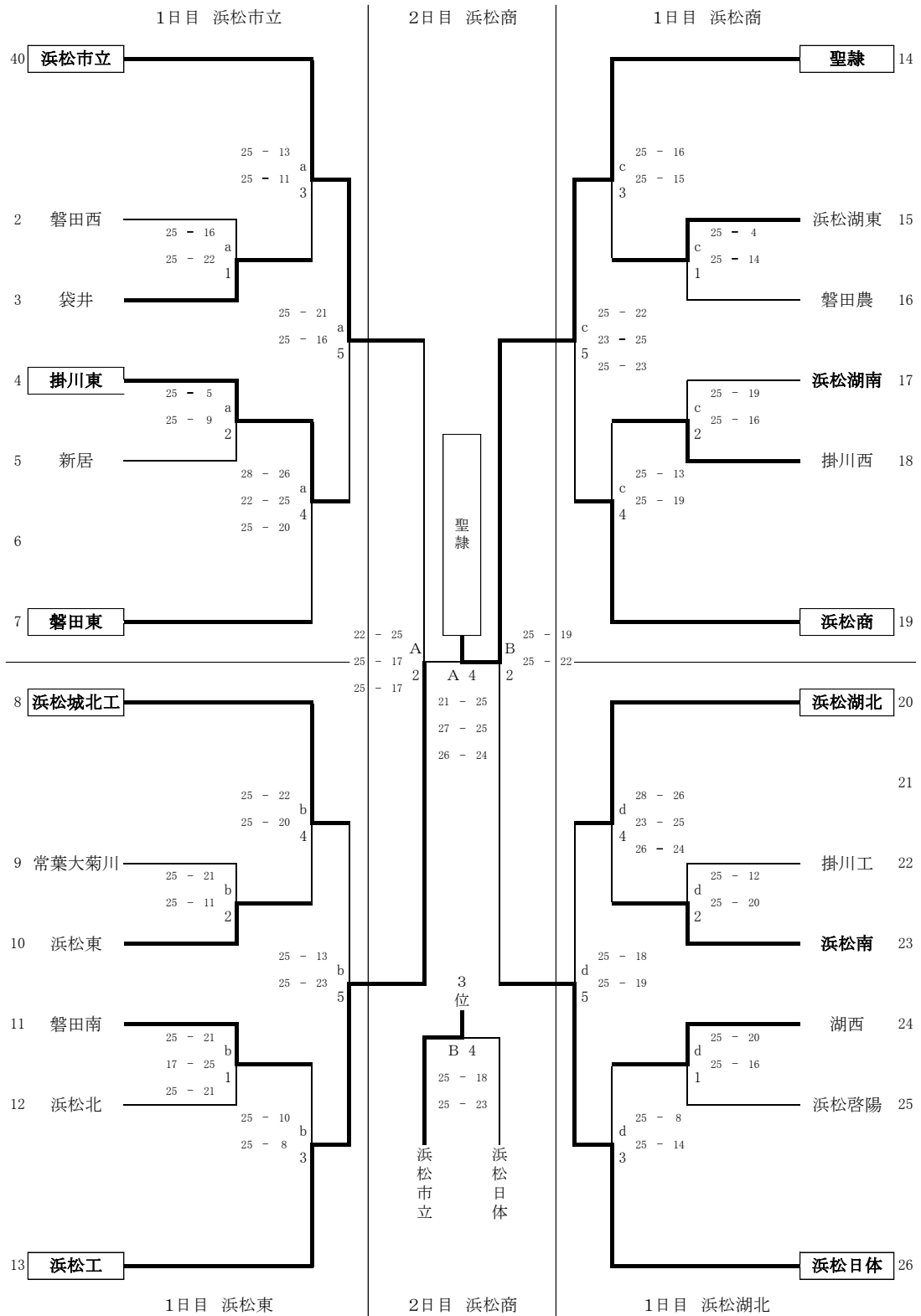

5～8位決定トーナメント戦

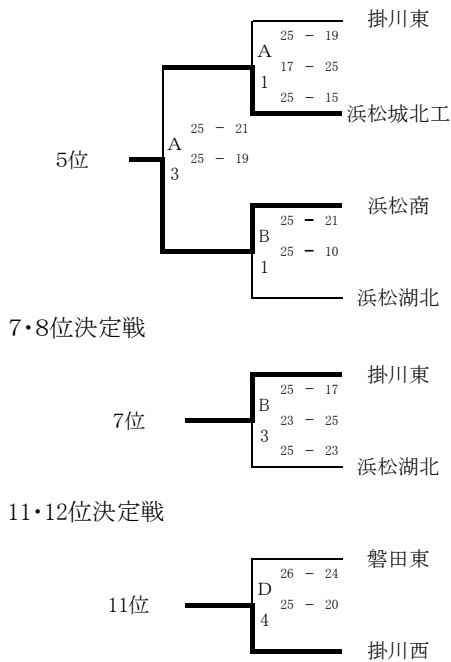

9,10位決定トーナメント戦(敗者復活戦)

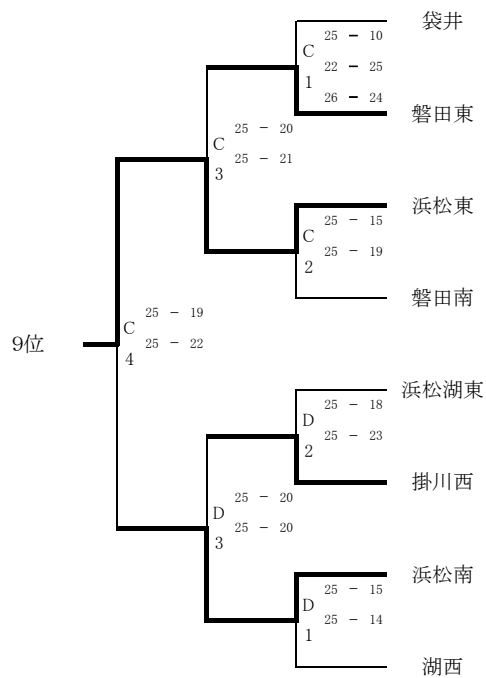

| | |
|----|-----------|
| 1位 | 聖隷クリストファー |
| 2位 | 浜松工 |
| 3位 | 浜松市立 |
| 4位 | 浜松日体 |
| 5位 | 浜松商 |
| 6位 | 浜松城北工 |

| | |
|-----|------|
| 7位 | 掛川東 |
| 8位 | 浜松湖北 |
| 9位 | 浜松東 |
| 10位 | 浜松南 |
| 11位 | 掛川西 |
| 12位 | 磐田東 |

日時：令和6年1月13日(土), 14(日)

会場：1日目… 浜松市立(aコート)
浜松東(bコート)
浜松商業(cコート)

日程：開館 8:30 代表者会議 9:00
開会式 9:30 試合開始 9:40

| | | |
|----|---|---|
| 会場 | 0 | 0 |
| 総務 | 0 | 0 |
| 競技 | 0 | 0 |
| 審判 | 0 | 0 |
| 会場 | 0 | 0 |

※今大会は第1日目に3回戦まで行い、第2日目に1～8位の決定戦を浜松商業会場で、9～12位決定戦を掛川工業会
※チーム名板を必ず持参してください。またゴミの始末は各チームで責任を持って行って下さい。

#REF!

※敷地内は、会場によっては駐車券がないと駐車できません。

※右記のホームページで結果を確認することが出来ます。 shizuoka09hsv.web.fc2.com/west/westframe.html

令和5年度 静岡県高等学校新人体育大会バレーボール競技西部地区予選大会
兼 第42回静岡県高等学校バレーボール選手権大会西部地区予選大会

開催日 令和5年 1月13・14日

会場 森町総合体育館・雄踏総合体育
磐田北高校・常葉大菊川高校

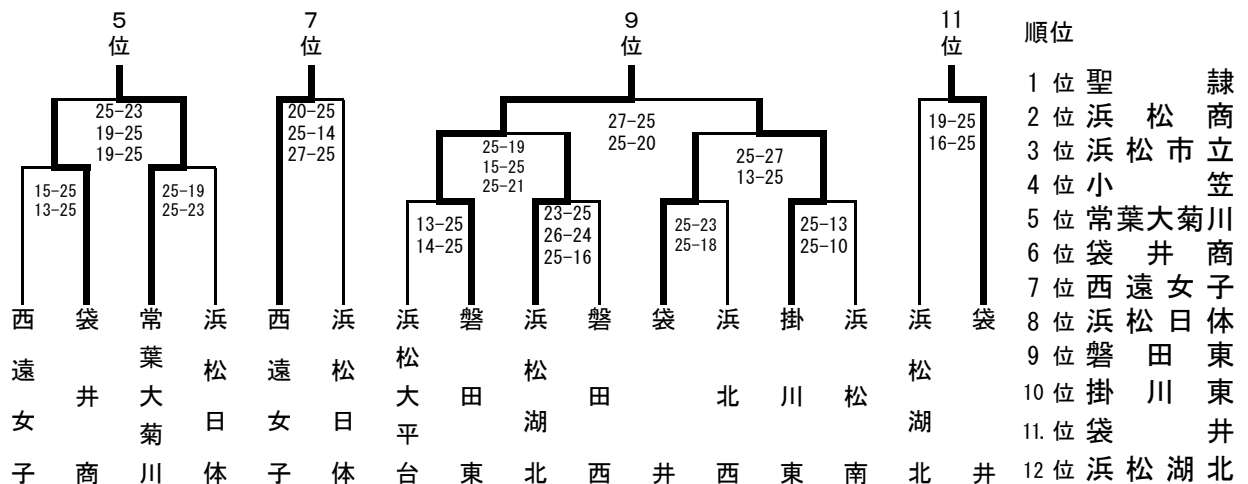
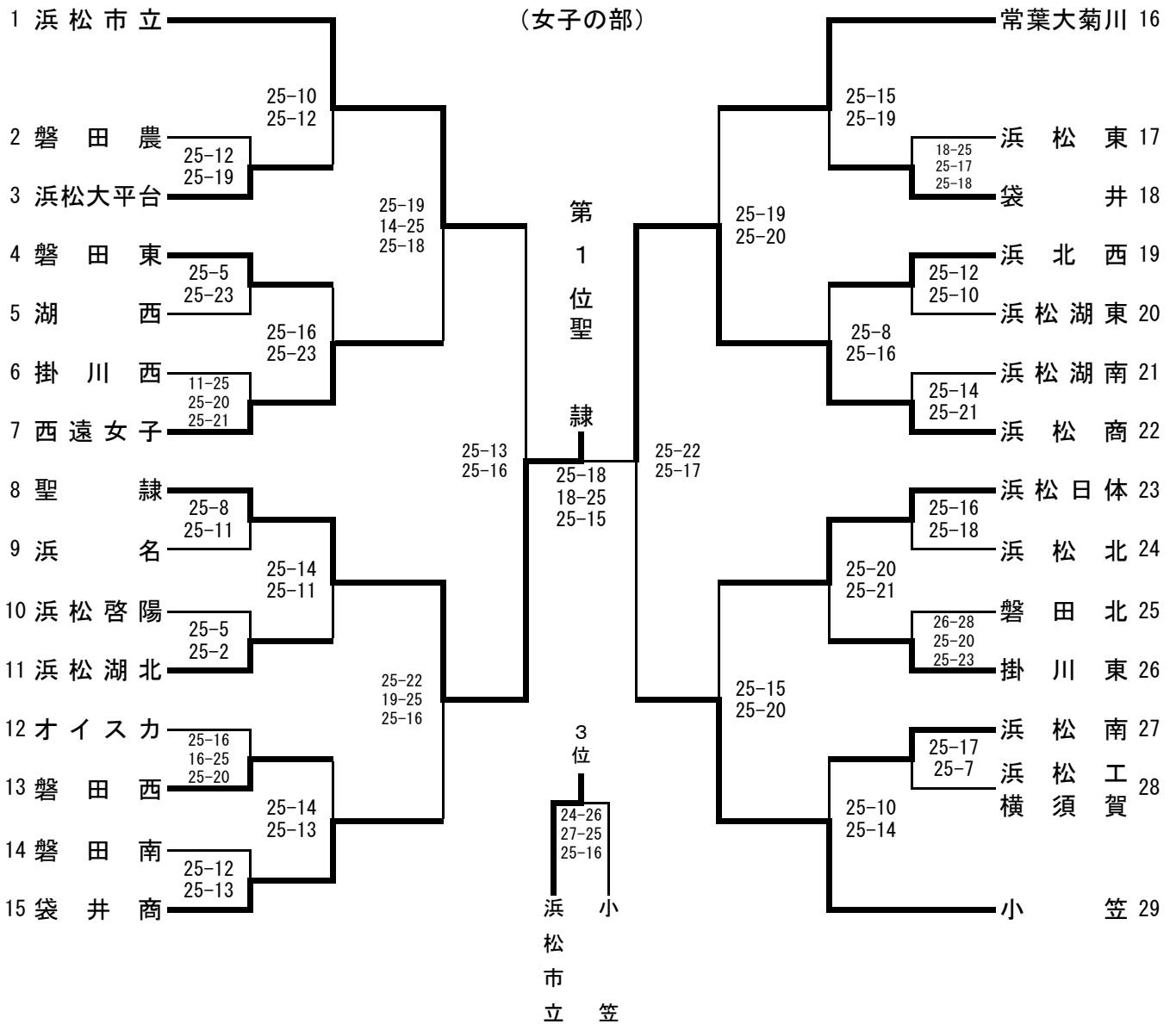

令和5年度 静岡県高等学校新人体育大会バレーボール競技
兼 第42回 静岡県高等学校バレーボール選手権大会

令和6年1月27日(土)・28日(日)・2月3日(土)

〔女子〕

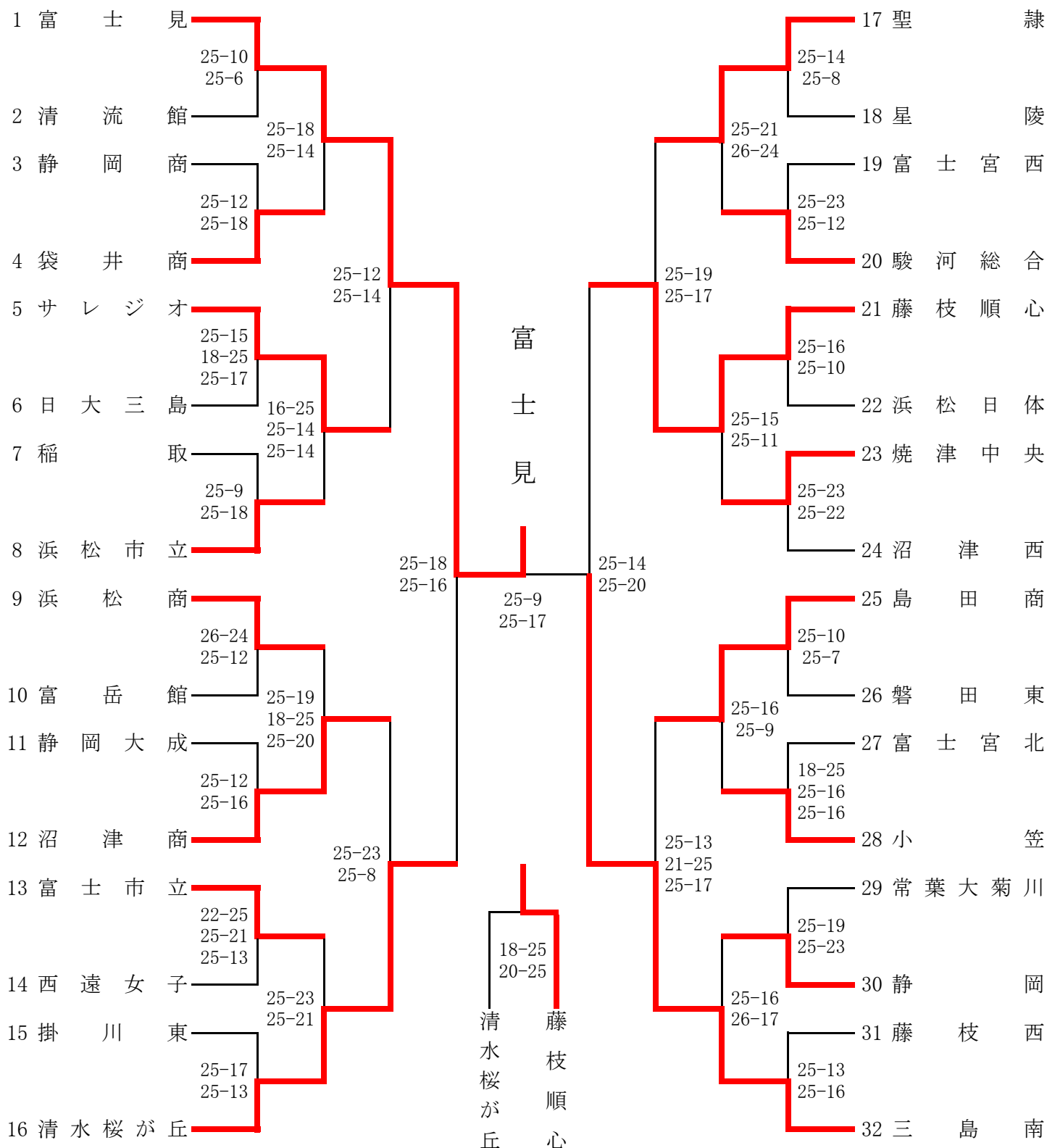

会場 1日目 駿河総合高校、吉田町総合体育館、島田商業高校、静岡市長田体育館
2日目 静岡県武道館
3日目 草薙総合運動場体育館「このはなアリーナ」

令和5年度 静岡県高等学校新人体育大会バレーボール競技
兼 第42回 静岡県高等学校バレーボール選手権大会

令和6年1月27日(土)・28日(日)・2月3日(土)

[男子]

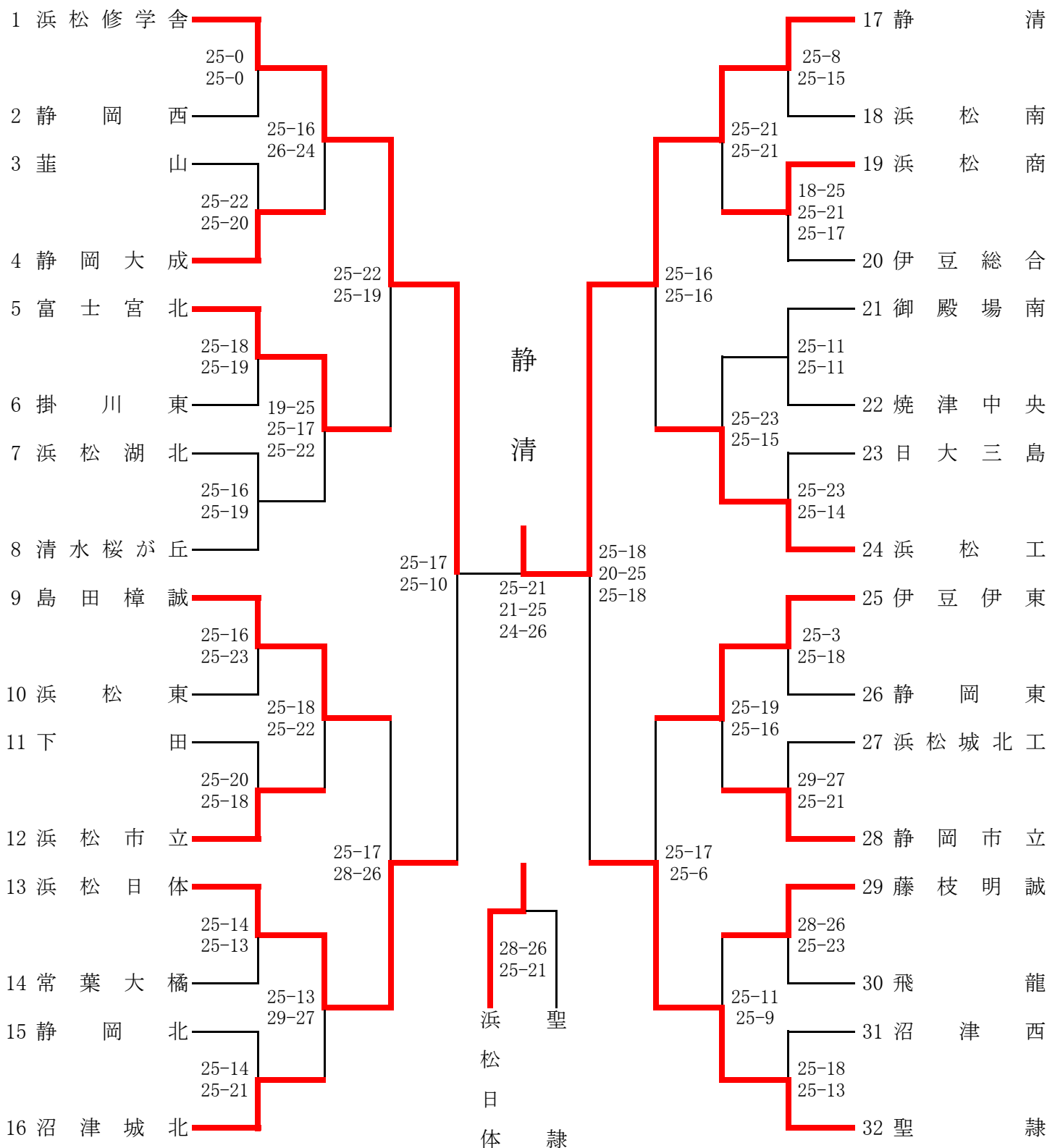

会場 1日目 藤枝市民体育館、清水桜が丘高校、藤枝明誠高校、静岡北高校
2日目 静岡市立高校
3日目 草薙総合運動場体育館「このはなアリーナ」

第1日目 予選グループ戦成績表(グループ1・2)

【男子の部】

《グループ1・Aコート》

三重県営サンアリーナ

| チーム名 | 松阪工 | 浜松修学舎 | 愛産大工 | 岐阜聖徳 | 順位 |
|-------------------|-----|---|---|---|----|
| 松阪工 (三重県 1位) | / | 1 $\begin{bmatrix} 25 - 19 \\ 21 - 25 \\ 13 - 15 \end{bmatrix}$ 2 | 2 $\begin{bmatrix} 25 - 22 \\ 17 - 25 \\ 18 - 16 \end{bmatrix}$ 1 | 2 $\begin{bmatrix} 22 - 25 \\ 25 - 23 \\ 15 - 11 \end{bmatrix}$ 1 | 2 |
| | | | | | |
| 浜松修学舎 (静岡県 2位) | / | / | 2 $\begin{bmatrix} 25 - 15 \\ 25 - 21 \\ - \end{bmatrix}$ 0 | 2 $\begin{bmatrix} 25 - 21 \\ 25 - 16 \\ - \end{bmatrix}$ 0 | 1 |
| | | | | | |
| 愛産大工 (愛知県 3位) | / | / | / | 2 $\begin{bmatrix} 25 - 15 \\ 25 - 21 \\ - \end{bmatrix}$ 0 | 3 |
| | | | | | |
| 岐阜聖徳 (岐阜県 4位) | / | / | / | / | 4 |
| | | | | | |

- 試合順 ① 松 阪 工 × 岐 阜 聖 徳 ④ 浜 松 修 学 舎 × 岐 阜 聖 徳
 ② 浜 松 修 学 舎 × 愛 産 大 工 ⑤ 松 阪 工 × 浜 松 修 学 舎
 ③ 松 阪 工 × 愛 産 大 工 ⑥ 愛 産 大 工 × 岐 阜 聖 徳

《グループ2・Bコート》

| チーム名 | 大垣日大 | 桑名工 | 浜松日体 | 愛工大名電 | 順位 |
|-------------------|------|---|---|--|----|
| 大垣日大 (岐阜県 1位) | / | 2 $\begin{bmatrix} 25 - 18 \\ 25 - 22 \\ - \end{bmatrix}$ 0 | 2 $\begin{bmatrix} 25 - 17 \\ 26 - 24 \\ - \end{bmatrix}$ 0 | 2 $\begin{bmatrix} 25 - 10 \\ 25 - 12 \\ - \end{bmatrix}$ 0 | 1 |
| | | | | | |
| 桑名工 (三重県 2位) | / | / | 0 $\begin{bmatrix} 18 - 25 \\ 22 - 25 \\ - \end{bmatrix}$ 2 | 2 $\begin{bmatrix} 25 - 19 \\ 25 - 12 \\ - \end{bmatrix}$ 0 | 3 |
| | | | | | |
| 浜松日体 (静岡県 3位) | / | / | / | 2 $\begin{bmatrix} 20 - 25 \\ 25 - 17 \\ 15 - 8 \end{bmatrix}$ 1 | 2 |
| | | | | | |
| 愛工大名電 (愛知県 4位) | / | / | / | / | 4 |
| | | | | | |

- 試合順 ① 大 垣 日 大 × 愛 工 大 名 電 ④ 桑 名 工 × 愛 工 大 名 電
 ② 桑 名 工 × 浜 松 日 体 ⑤ 大 垣 日 大 × 桑 名 工
 ③ 大 垣 日 大 × 浜 松 日 体 ⑥ 浜 松 日 体 × 愛 工 大 名 電

第1日目 予選グループ戦成績表(グループ3・4)

【男子の部】

《グループ3・Cコート》

三重県営サンアリーナ

| チーム名 | 大同大大同 | 県岐阜商 | 海星 | 聖隷 | 順位 |
|-------------------|---|---|---|---|------------|
| 大同大大同 (愛知県 1位) | | 2 $\begin{pmatrix} 25 - 12 \\ 25 - 15 \\ - \end{pmatrix}$ 0 | 2 $\begin{pmatrix} 25 - 18 \\ 25 - 17 \\ - \end{pmatrix}$ 0 | 2 $\begin{pmatrix} 27 - 29 \\ 25 - 12 \\ 15 - 10 \end{pmatrix}$ 1 | 1 3勝 0敗 |
| 県岐阜商 (岐阜県 2位) | 0 $\begin{pmatrix} 12 - 25 \\ 15 - 25 \\ - \end{pmatrix}$ 2 | | 0 $\begin{pmatrix} 20 - 25 \\ 21 - 25 \\ - \end{pmatrix}$ 2 | 1 $\begin{pmatrix} 25 - 23 \\ 22 - 25 \\ 13 - 15 \end{pmatrix}$ 2 | 4 0勝 3敗 |
| 海星 (三重県 3位) | 0 $\begin{pmatrix} 18 - 25 \\ 17 - 25 \\ - \end{pmatrix}$ 2 | 2 $\begin{pmatrix} 25 - 20 \\ 25 - 21 \\ - \end{pmatrix}$ 0 | | 1 $\begin{pmatrix} 24 - 26 \\ 25 - 17 \\ 13 - 15 \end{pmatrix}$ 2 | 3 1勝 2敗 |
| 聖隷 (静岡県 4位) | 1 $\begin{pmatrix} 29 - 27 \\ 12 - 25 \\ 10 - 15 \end{pmatrix}$ 2 | 2 $\begin{pmatrix} 23 - 25 \\ 25 - 22 \\ 15 - 13 \end{pmatrix}$ 1 | 2 $\begin{pmatrix} 26 - 24 \\ 17 - 25 \\ 15 - 13 \end{pmatrix}$ 1 | | 2 2勝 1敗 |

- 試合順 ① 大同大大同 × 聖隷 ④ 県岐阜商 × 聖隷
 ② 県岐阜商 × 海星 ⑤ 大同大大同 × 県岐阜商
 ③ 大同大大同 × 海星 ⑥ 海星 × 聖隷

《グループ4・Dコート》

| チーム名 | 静清 | 星城 | 岐阜工 | 四日市工 | 順位 |
|------------------|---|---|---|---|------------|
| 静清 (静岡県 1位) | | 2 $\begin{pmatrix} 25 - 18 \\ 25 - 17 \\ - \end{pmatrix}$ 0 | 2 $\begin{pmatrix} 25 - 14 \\ 25 - 17 \\ - \end{pmatrix}$ 0 | 2 $\begin{pmatrix} 25 - 12 \\ 25 - 14 \\ - \end{pmatrix}$ 0 | 1 3勝 0敗 |
| 星城 (愛知県 2位) | 0 $\begin{pmatrix} 18 - 25 \\ 17 - 25 \\ - \end{pmatrix}$ 2 | | 2 $\begin{pmatrix} 25 - 14 \\ 25 - 23 \\ - \end{pmatrix}$ 0 | 2 $\begin{pmatrix} 25 - 17 \\ 25 - 16 \\ - \end{pmatrix}$ 0 | 2 2勝 1敗 |
| 岐阜工 (岐阜県 3位) | 0 $\begin{pmatrix} 14 - 25 \\ 17 - 25 \\ - \end{pmatrix}$ 2 | 0 $\begin{pmatrix} 14 - 25 \\ 23 - 25 \\ - \end{pmatrix}$ 2 | | 2 $\begin{pmatrix} 25 - 20 \\ 25 - 19 \\ - \end{pmatrix}$ 0 | 3 1勝 2敗 |
| 四日市工 (三重県 4位) | 0 $\begin{pmatrix} 12 - 25 \\ 14 - 25 \\ - \end{pmatrix}$ 2 | 0 $\begin{pmatrix} 17 - 25 \\ 16 - 25 \\ - \end{pmatrix}$ 2 | 0 $\begin{pmatrix} 20 - 25 \\ 19 - 25 \\ - \end{pmatrix}$ 2 | | 4 0勝 3敗 |

- 試合順 ① 静清 × 四日市工 ④ 星城 × 四日市工
 ② 星城 × 岐阜工 ⑤ 静清 × 星城
 ③ 静清 × 岐阜工 ⑥ 岐阜工 × 四日市工

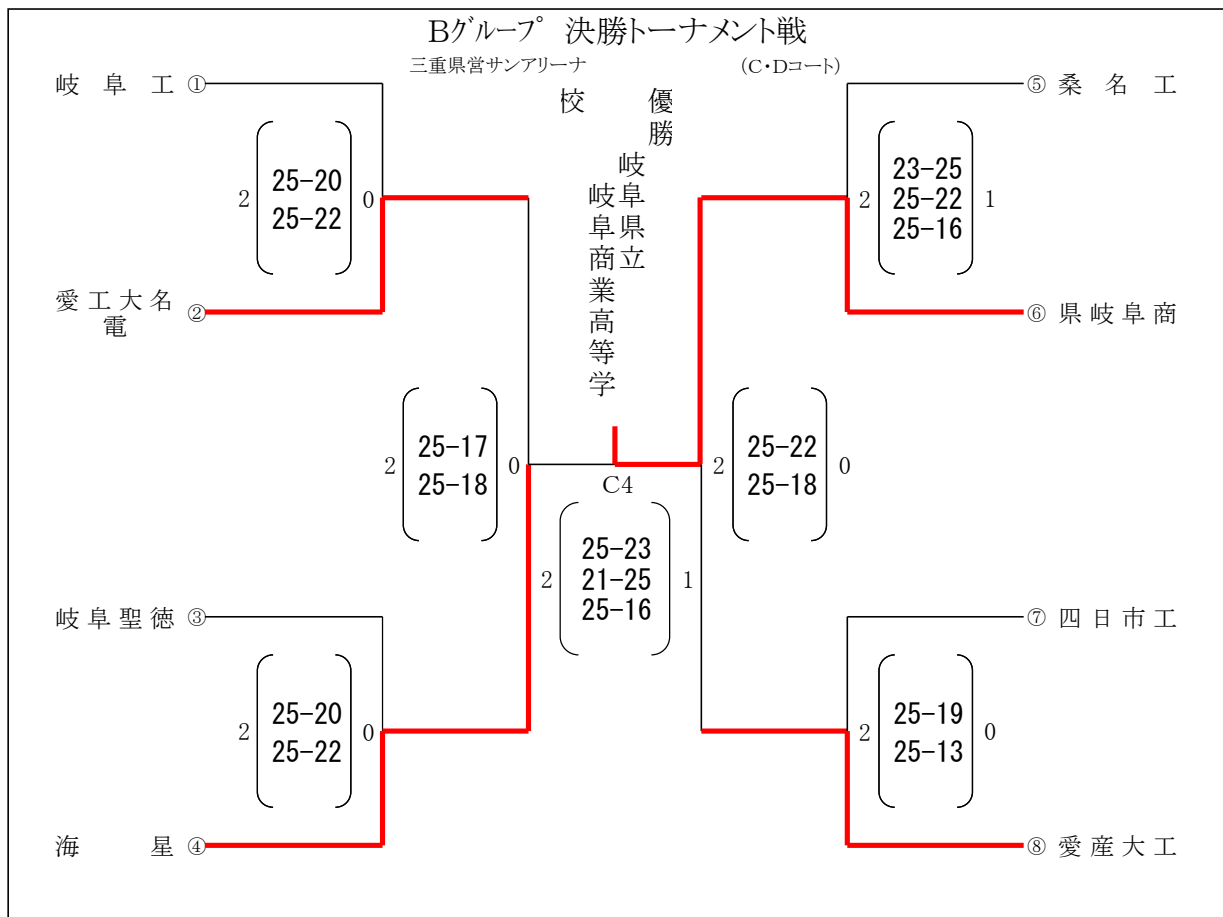
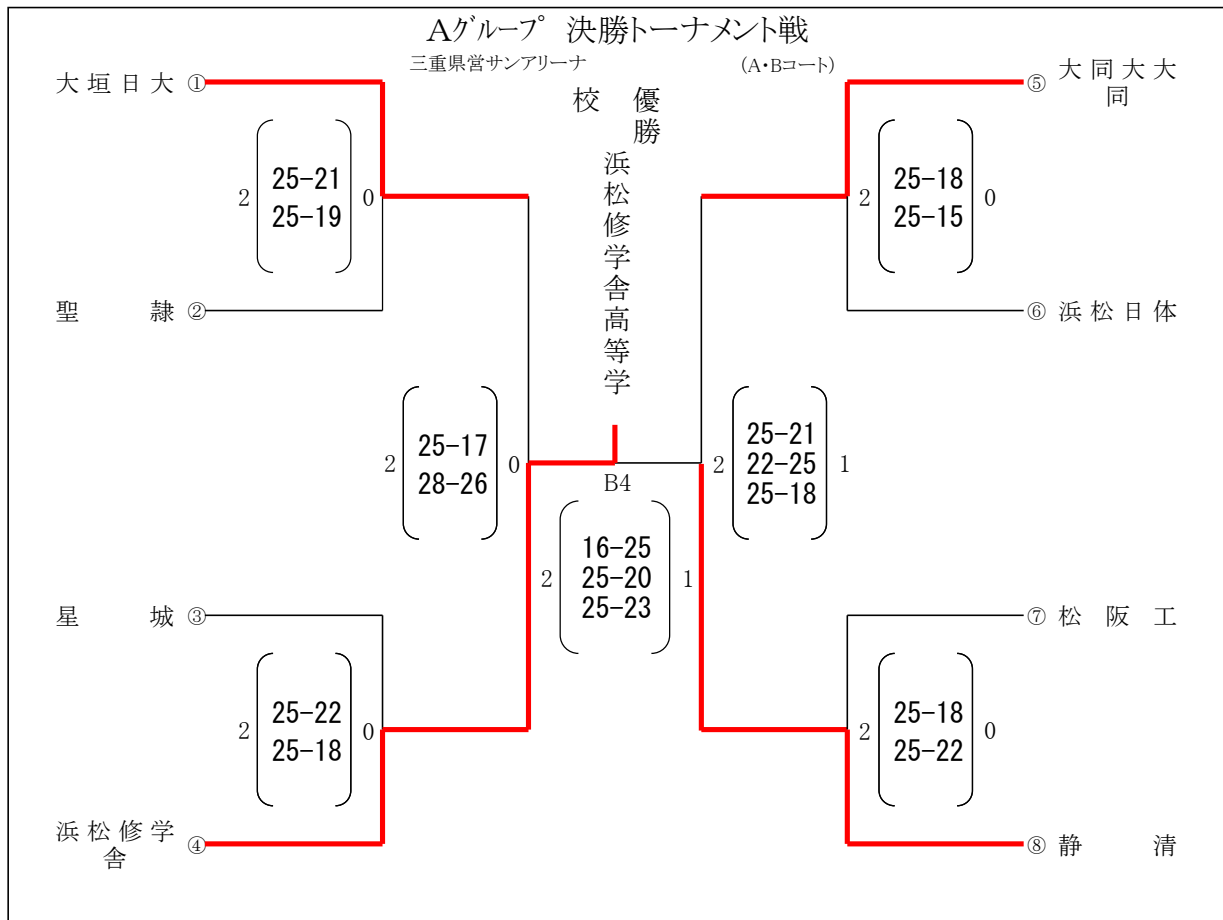

第1日目 予選グループ戦成績表(グループ1・2)

【女子の部】

《グループ1・Eコート》

三重交通Gスポーツの杜伊勢

| チーム名 | 県岐阜商 | 三重 | 豊川 | 清水桜が丘 | 順位 |
|----------------------------------|---|---|---|---|------------|
| 県岐阜商 <small>(岐阜県 1位)</small> | / | 0 $\begin{bmatrix} 23 & - & 25 \\ 21 & - & 25 \\ & - & \end{bmatrix}$ 2 | 2 $\begin{bmatrix} 25 & - & 14 \\ 25 & - & 18 \\ & - & \end{bmatrix}$ 0 | 2 $\begin{bmatrix} 25 & - & 18 \\ 25 & - & 11 \\ & - & \end{bmatrix}$ 0 | 2 2勝 1敗 |
| 三重 <small>(三重県 2位)</small> | 2 $\begin{bmatrix} 25 & - & 23 \\ 25 & - & 21 \\ & - & \end{bmatrix}$ 0 | / | 2 $\begin{bmatrix} 21 & - & 25 \\ 25 & - & 22 \\ 15 & - & 11 \end{bmatrix}$ 1 | 2 $\begin{bmatrix} 25 & - & 10 \\ 25 & - & 12 \\ & - & \end{bmatrix}$ 0 | 1 3勝 0敗 |
| 豊川 <small>(愛知県 3位)</small> | 0 $\begin{bmatrix} 14 & - & 25 \\ 18 & - & 25 \\ & - & \end{bmatrix}$ 2 | 1 $\begin{bmatrix} 25 & - & 21 \\ 22 & - & 25 \\ 11 & - & 15 \end{bmatrix}$ 2 | / | 2 $\begin{bmatrix} 25 & - & 14 \\ 25 & - & 21 \\ & - & \end{bmatrix}$ 0 | 3 1勝 2敗 |
| 清水桜が丘 <small>(静岡県 4位)</small> | 0 $\begin{bmatrix} 18 & - & 25 \\ 11 & - & 25 \\ & - & \end{bmatrix}$ 2 | 0 $\begin{bmatrix} 10 & - & 25 \\ 12 & - & 25 \\ & - & \end{bmatrix}$ 2 | 0 $\begin{bmatrix} 14 & - & 25 \\ 21 & - & 25 \\ & - & \end{bmatrix}$ 2 | / | 4 0勝 3敗 |

試合順 ① 県岐阜商 × 清水桜が丘 ④ 三重 × 清水桜が丘
 ② 三重 × 豊川 ⑤ 県岐阜商 × 三重
 ③ 県岐阜商 × 豊川 ⑥ 豊川 × 清水桜が丘

《グループ2・Fコート》

| チーム名 | 富士見 | 岐阜第一 | 高田 | 誠信 | 順位 |
|---------------------------------|---|---|---|---|------------|
| 富士見 <small>(静岡県 1位)</small> | / | 1 $\begin{bmatrix} 12 & - & 25 \\ 25 & - & 21 \\ 10 & - & 15 \end{bmatrix}$ 2 | 0 $\begin{bmatrix} 16 & - & 25 \\ 22 & - & 25 \\ & - & \end{bmatrix}$ 2 | 1 $\begin{bmatrix} 18 & - & 25 \\ 25 & - & 23 \\ 11 & - & 15 \end{bmatrix}$ 2 | 4 0勝 3敗 |
| 岐阜第一 <small>(岐阜県 2位)</small> | 2 $\begin{bmatrix} 25 & - & 12 \\ 21 & - & 25 \\ 15 & - & 10 \end{bmatrix}$ 1 | / | 2 $\begin{bmatrix} 25 & - & 18 \\ 25 & - & 20 \\ & - & \end{bmatrix}$ 0 | 2 $\begin{bmatrix} 25 & - & 13 \\ 25 & - & 15 \\ & - & \end{bmatrix}$ 0 | 1 3勝 0敗 |
| 高田 <small>(三重県 3位)</small> | 2 $\begin{bmatrix} 25 & - & 16 \\ 25 & - & 22 \\ & - & \end{bmatrix}$ 0 | 0 $\begin{bmatrix} 18 & - & 25 \\ 20 & - & 25 \\ & - & \end{bmatrix}$ 2 | / | 2 $\begin{bmatrix} 27 & - & 25 \\ 28 & - & 26 \\ & - & \end{bmatrix}$ 0 | 2 2勝 1敗 |
| 誠信 <small>(愛知県 4位)</small> | 2 $\begin{bmatrix} 25 & - & 18 \\ 23 & - & 25 \\ 15 & - & 11 \end{bmatrix}$ 1 | 0 $\begin{bmatrix} 13 & - & 25 \\ 15 & - & 25 \\ & - & \end{bmatrix}$ 2 | 0 $\begin{bmatrix} 25 & - & 27 \\ 26 & - & 28 \\ & - & \end{bmatrix}$ 2 | / | 3 1勝 2敗 |

試合順 ① 富士見 × 誠信 ④ 岐阜第一 × 誠信
 ② 岐阜第一 × 高田 ⑤ 富士見 × 岐阜第一
 ③ 富士見 × 高田 ⑥ 高田 × 誠信

第1日目 予選グループ戦成績表(グループ3・4)

【女子の部】

《グループ3・Gコート》

三重交通Gスポーツの杜伊勢

| チーム名 | 人環大岡崎 | 三島南 | 大垣養老 | 四日市農芸 | 順位 |
|----------------------------------|---|---|---|---|------------------|
| 人環大岡崎 <small>(愛知県 1位)</small> | / | 2 $\begin{pmatrix} 25 & - & 13 \\ 25 & - & 23 \\ & & - \end{pmatrix}$ 0 | 2 $\begin{pmatrix} 25 & - & 20 \\ 25 & - & 23 \\ & & - \end{pmatrix}$ 0 | 2 $\begin{pmatrix} 25 & - & 10 \\ 25 & - & 10 \\ & & - \end{pmatrix}$ 0 | 1 <hr/> 3勝 0敗 |
| 三島南 <small>(静岡県 2位)</small> | 0 $\begin{pmatrix} 13 & - & 25 \\ 23 & - & 25 \\ & & - \end{pmatrix}$ 2 | / | 0 $\begin{pmatrix} 25 & - & 27 \\ 22 & - & 25 \\ & & - \end{pmatrix}$ 2 | 2 $\begin{pmatrix} 25 & - & 14 \\ 25 & - & 19 \\ & & - \end{pmatrix}$ 0 | 3 <hr/> 1勝 2敗 |
| 大垣養老 <small>(岐阜県 3位)</small> | 0 $\begin{pmatrix} 20 & - & 25 \\ 23 & - & 25 \\ & & - \end{pmatrix}$ 2 | 2 $\begin{pmatrix} 27 & - & 25 \\ 25 & - & 22 \\ & & - \end{pmatrix}$ 0 | / | 2 $\begin{pmatrix} 25 & - & 12 \\ 25 & - & 8 \\ & & - \end{pmatrix}$ 0 | 2 <hr/> 2勝 1敗 |
| 四日市農芸 <small>(三重県 4位)</small> | 0 $\begin{pmatrix} 10 & - & 25 \\ 10 & - & 25 \\ & & - \end{pmatrix}$ 2 | 0 $\begin{pmatrix} 14 & - & 25 \\ 19 & - & 25 \\ & & - \end{pmatrix}$ 2 | 0 $\begin{pmatrix} 12 & - & 25 \\ 8 & - & 25 \\ & & - \end{pmatrix}$ 2 | / | 4 <hr/> 0勝 3敗 |

試合順 ① 人環大岡崎 × 四日市農芸 ④ 三島南 × 四日市農芸
 ② 三島南 × 大垣養老 ⑤ 人環大岡崎 × 三島南
 ③ 人環大岡崎 × 大垣養老 ⑥ 大垣養老 × 四日市農芸

《グループ4・Hコート》

| チーム名 | 津商 | 豊橋中央 | 藤枝順心 | 済美 | 順位 |
|---------------------------------|---|---|---|---|------------------|
| 津商 <small>(三重県 1位)</small> | / | 2 $\begin{pmatrix} 25 & - & 16 \\ 25 & - & 15 \\ & & - \end{pmatrix}$ 0 | 2 $\begin{pmatrix} 25 & - & 16 \\ 25 & - & 19 \\ & & - \end{pmatrix}$ 0 | 2 $\begin{pmatrix} 25 & - & 15 \\ 25 & - & 18 \\ & & - \end{pmatrix}$ 0 | 1 <hr/> 3勝 0敗 |
| 豊橋中央 <small>(愛知県 2位)</small> | 0 $\begin{pmatrix} 16 & - & 25 \\ 15 & - & 25 \\ & & - \end{pmatrix}$ 2 | / | 2 $\begin{pmatrix} 25 & - & 23 \\ 25 & - & 22 \\ & & - \end{pmatrix}$ 0 | 2 $\begin{pmatrix} 25 & - & 17 \\ 31 & - & 29 \\ & & - \end{pmatrix}$ 0 | 2 <hr/> 2勝 1敗 |
| 藤枝順心 <small>(静岡県 3位)</small> | 0 $\begin{pmatrix} 16 & - & 25 \\ 19 & - & 25 \\ & & - \end{pmatrix}$ 2 | 0 $\begin{pmatrix} 23 & - & 25 \\ 22 & - & 25 \\ & & - \end{pmatrix}$ 2 | / | 2 $\begin{pmatrix} 25 & - & 23 \\ 25 & - & 13 \\ & & - \end{pmatrix}$ 0 | 3 <hr/> 1勝 2敗 |
| 済美 <small>(岐阜県 4位)</small> | 0 $\begin{pmatrix} 15 & - & 25 \\ 18 & - & 25 \\ & & - \end{pmatrix}$ 2 | 0 $\begin{pmatrix} 17 & - & 25 \\ 29 & - & 31 \\ & & - \end{pmatrix}$ 2 | 0 $\begin{pmatrix} 23 & - & 25 \\ 13 & - & 25 \\ & & - \end{pmatrix}$ 2 | / | 4 <hr/> 0勝 3敗 |

試合順 ① 津商 × 済美 ④ 豊橋中央 × 済美
 ② 豊橋中央 × 藤枝順心 ⑤ 津商 × 豊橋中央
 ③ 津商 × 藤枝順心 ⑥ 藤枝順心 × 済美

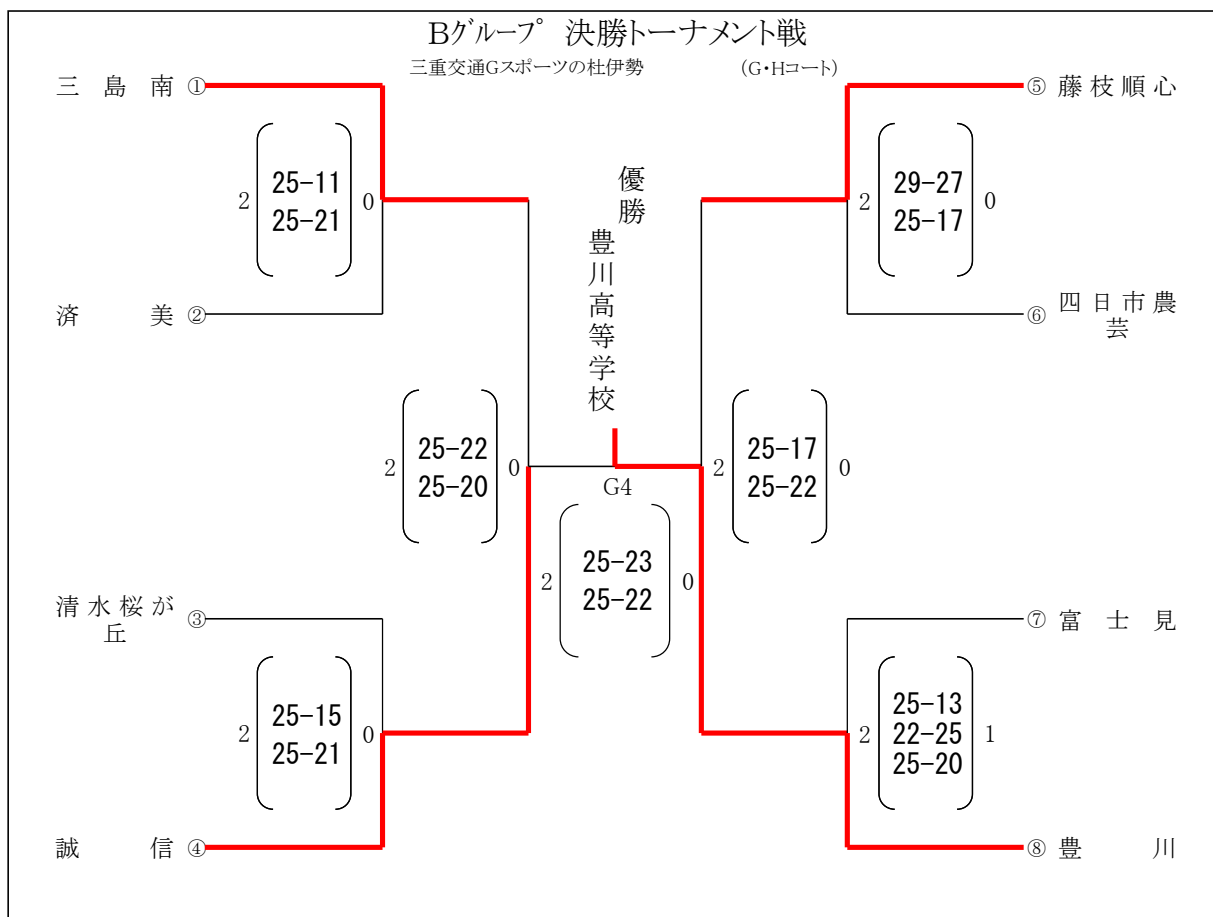
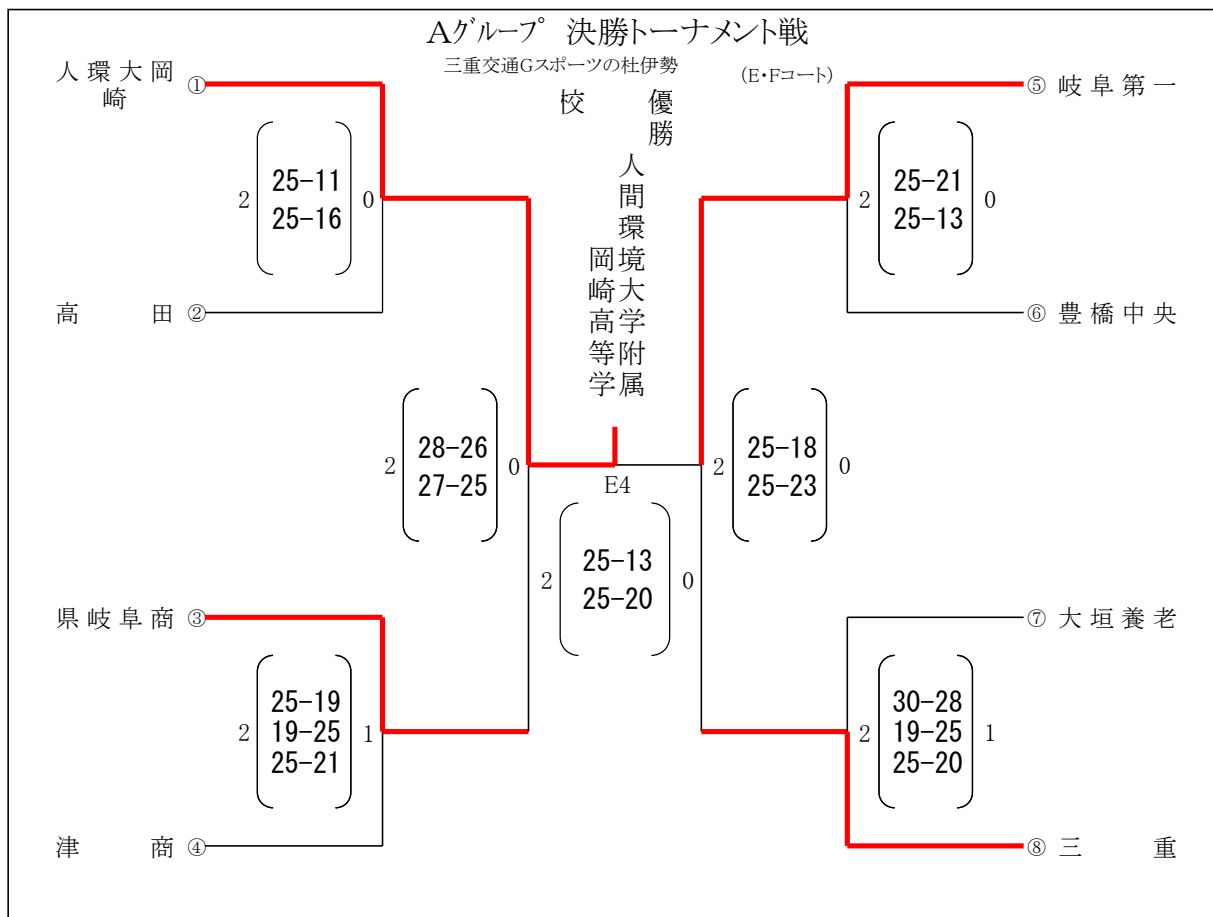

令和5年度第72回静岡県高等学校定通制体育大会バレーボール競技 令和5年6月10日(土)

会場: 静岡中央高校 体育館

【女子】

| | | | | | | |
|---------|---|----|---|----|---|----------|
| 浜松大平台高校 | 2 | 25 | — | 9 | 0 | 静岡中央高校 |
| | | 25 | — | 21 | | |
| 優勝 | | | | | | 第2位 |
| 全国大会出場 | | | | | | 東海定通大会出場 |

【男子】

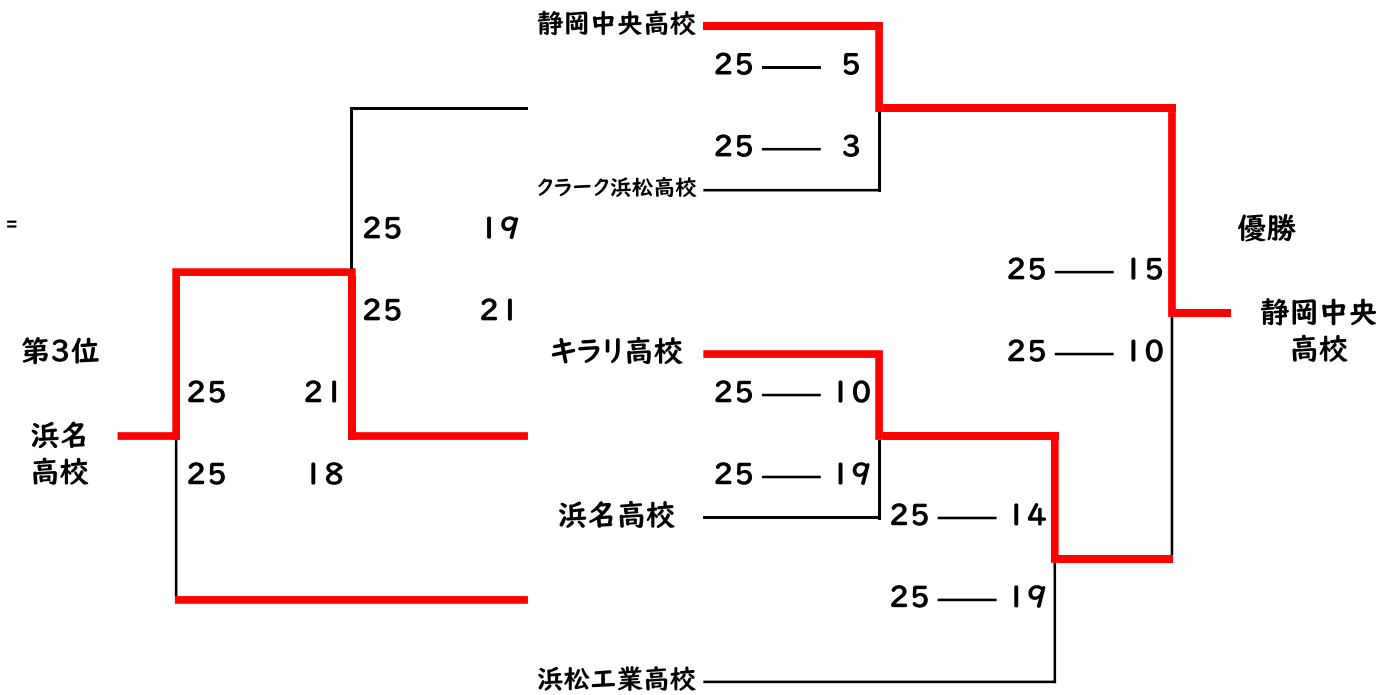

優勝 静岡中央高校 全国大会出場

第2位 キラリ高校 全国大会出場

第3位 浜名高校 東海定通大会出場

第50回全国高校定通制バレーボール大会

男子グループ戦

天理(奈良)はシードのため予選グループ戦はありません。

| | | | | | | | | |
|----|-------------|-----|---|----|----|-----|--|----|
| | | 8/2 | | | | 8/2 | | |
| | 刈谷東 (愛知) | 1 | 2 $\begin{matrix} 25-18 \\ 25-23 \end{matrix}$ 0 | A1 | | 17 | 向陽台 (大阪) | |
| A3 | ひびき (福岡) | 2 | 2 $\begin{matrix} 25-21 \\ 25-18 \end{matrix}$ 0 | | A4 | 18 | 横浜修悠館横須賀 (神奈川) | |
| | 向陽台生蘭 (神奈川) | 3 | 2 $\begin{matrix} 25-19 \\ 20-25 \\ 25-11 \end{matrix}$ 1 | A2 | | 19 | 世田谷泉 (東京) | |
| | 戸田翔陽 (埼玉) | 4 | | | A5 | 20 | 市立札幌大通 (北海道) | |
| | | | | | | | 2 $\begin{matrix} 25-17 \\ 25-18 \end{matrix}$ 0 | A6 |
| | キラリ (静岡) | 5 | 2 $\begin{matrix} 25-18 \\ 25-22 \end{matrix}$ 0 | B1 | | 21 | 八王子拓真 (東京) | |
| B3 | 泊 (沖縄) | 6 | 2 $\begin{matrix} 25-11 \\ 25-16 \end{matrix}$ 0 | | B4 | 22 | 学悠館 (栃木) | |
| | 真狩 (北海道) | 7 | 2 $\begin{matrix} 25-8 \\ 25-11 \end{matrix}$ 0 | B2 | | 23 | 松戸南 (千葉) | |
| | 米子東 (鳥取) | 8 | | | B5 | 24 | 郡山萌世 (福島) | |
| | | | | | | | 2 $\begin{matrix} 25-16 \\ 25-16 \end{matrix}$ 0 | B6 |
| | 鳴滝 (長崎) | 9 | 2 $\begin{matrix} 25-11 \\ 25-17 \end{matrix}$ 0 | C1 | | 25 | 華陽フロンティア (岐阜) | |
| C3 | 市立川崎 (神奈川) | 10 | 2 $\begin{matrix} 25-23 \\ 26-24 \end{matrix}$ 0 | | C4 | 26 | 市立摩耶兵庫 (兵庫) | |
| | 徳風 (三重) | 11 | 2 $\begin{matrix} 25-23 \\ 25-14 \end{matrix}$ 0 | C2 | | 27 | 科学技術学園刈谷 (愛知) | |
| | 市立琴ノ浦 (兵庫) | 12 | | | C5 | 28 | 浅草 (東京) | |
| | | | | | | | 2 $\begin{matrix} 25-15 \\ 25-15 \end{matrix}$ 0 | C6 |
| | 静岡中央 (静岡) | 13 | 2 $\begin{matrix} 25-18 \\ 25-21 \end{matrix}$ 0 | D1 | | | | |
| D3 | 相模向陽館 (神奈川) | 14 | 2 $\begin{matrix} 25-12 \\ 25-17 \end{matrix}$ 0 | | | | | |
| | 市立倉敷翔南 (岡山) | 15 | 2 $\begin{matrix} 25-23 \\ 25-21 \end{matrix}$ 0 | D2 | | | | |
| | 京都奏和 (京都) | 16 | | | | | | |

第1試合開始 10:00

第4試合開始 13:00

A B C Dコート ひらつか サン・ライフアリーナ

第1試合の補助役員は、第2試合の両チームより各3名。第2試合以降は、勝利チーム6名で行う。

第4試合の補助役員は、第5試合の両チームより各3名。第5試合以降は、勝利チーム6名で行う。

第50回全国高校定通制バレーボール大会

男子決勝トーナメント

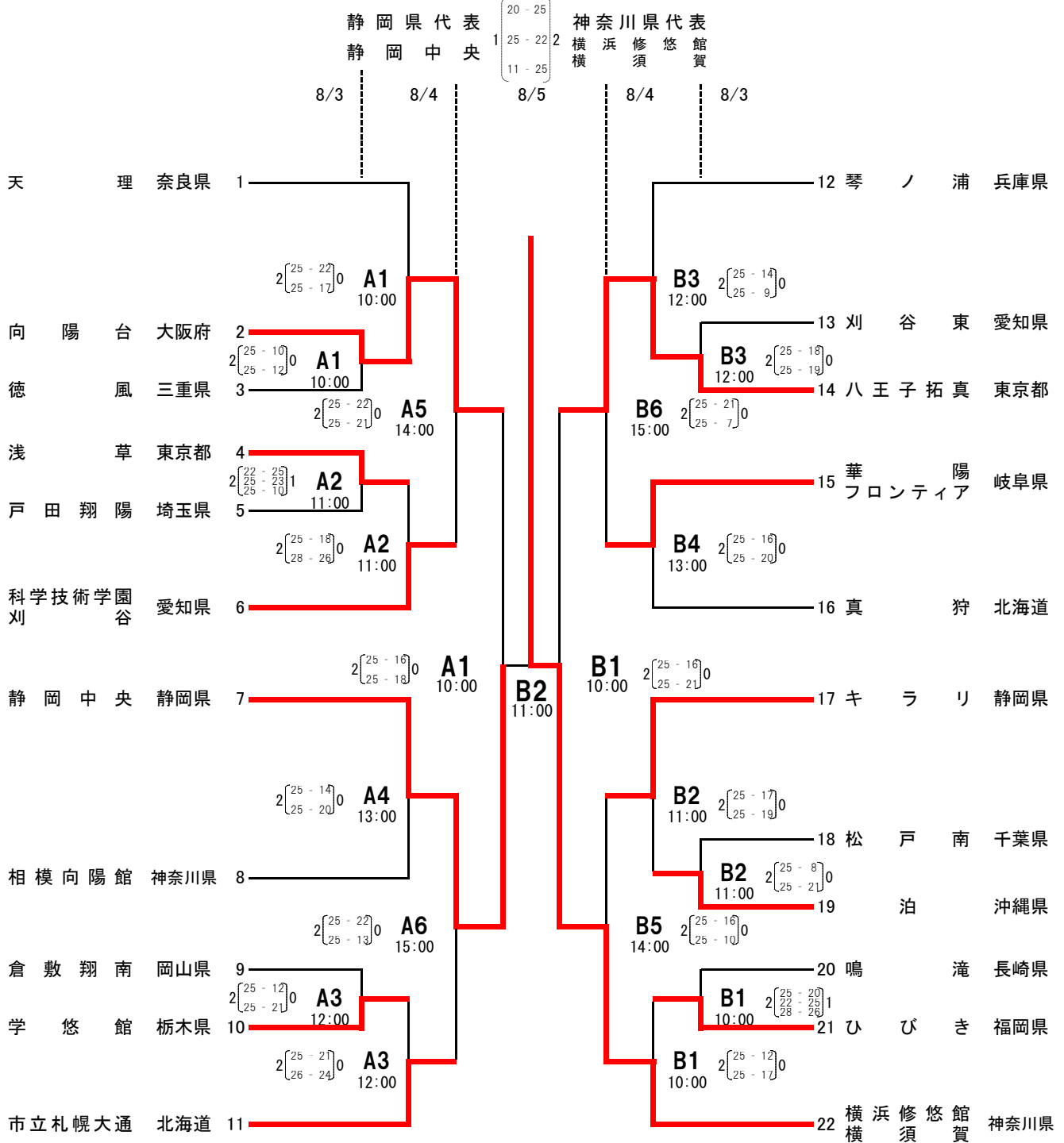

A・Bコート ひらつかサンライフアリーナ

試合設定時刻より前に入館できますが、観客席ではできるだけマスクの着用をお願いします。

1日目の第1試合の補助役員は第3試合の両チームより各3名。第2試合以降は負けチーム6名で行う。

第1シードのチームは、1日目の15時よりAコートにて練習をすることができます。

2日目の第1試合の補助役員は第2試合の両チームより各3名。第2試合以降は負けチーム6名で行う。

3日目の補助役員は派遣審判で行う。

第50回全国高校定通制バレーボール大会

女子グループ戦

天理(奈良)はシードのため予選グループ戦はありません。

| | | 8/2 | | | 8/2 | | |
|-----------|--------------|-----|--|-----------|--|--------------|--|
| E3 | 科学技術学園 (栃木) | 1 | $2 \begin{matrix} [25-8] \\ [25-10] \end{matrix} 0$ | E1 | $2 \begin{matrix} [25-17] \\ [25-14] \end{matrix} 0$ | 13 啓 晴 (岐阜) | E6 |
| | TBC 宇都宮 (栃木) | 2 | | | | 14 結城第二 (茨城) | |
| | 松本筑摩 (長野) | 3 | 15 貞山 (宮城) | | | | |
| | 稔ヶ丘 (東京) | 4 | 16 六本木 (東京) | | | | |
| E2 | 英心・徳風 (三重) | 4 | $2 \begin{matrix} [25-16] \\ [25-18] \end{matrix} 1$ | E2 | $2 \begin{matrix} [25-6] \\ [25-11] \end{matrix} 0$ | E5 | $2 \begin{matrix} [25-12] \\ [25-6] \end{matrix} 0$ |
| | 東洋学園 (大阪) | 5 | | | | | |
| | 市立札幌大 (北海道) | 6 | 18 安城生活福祉 (愛知) | | | | |
| | 松戸南 (千葉) | 7 | 19 浜松大平台 (静岡) | | | | |
| F2 | 阪神昆陽 (兵庫) | 8 | $2 \begin{matrix} [25-10] \\ [25-6] \end{matrix} 0$ | F2 | $2 \begin{matrix} [25-14] \\ [25-4] \end{matrix} 1$ | F5 | $2 \begin{matrix} [25-12] \\ [25-6] \end{matrix} 0$ |
| | 市立札幌大 (北海道) | 6 | | | | | |
| | 学悠館 (栃木) | 9 | 21 郡山萌世 (福島) | | | | |
| | 清心女子 (神奈川) | 10 | 22 浅草 (東京) | | | | |
| G2 | 吹上秋桜 (埼玉) | 11 | $2 \begin{matrix} [25-16] \\ [25-12] \end{matrix} 1$ | G2 | $2 \begin{matrix} [25-8] \\ [25-5] \end{matrix} 0$ | G4 | $2 \begin{matrix} [25-16] \\ [25-13] \end{matrix} 0$ |
| | 有朋 (北海道) | 12 | | | | | |
| | 学悠館 (栃木) | 9 | 24 那覇商業 (沖縄) | | | | |
| | 清心女子 (神奈川) | 10 | | | | | |

第1試合開始 10:00

第4試合開始 13:00

E F G コート 平塚総合体育館

第1試合の補助役員は、第2試合の両チームより各3名。第2試合以降は、勝利チーム6名で行う。

第4試合の補助役員は、第5試合の両チームより各3名。第5試合以降は、勝利チーム6名で行う。

令和5年度東海高等学校定時制通信制体育大会

バレーボール競技

2023/09/10

於：このはなアリーナ

《大会結果》

| | 男子 | | 女子 | |
|-----|-----------|----|-------------|----|
| 優勝 | 名古屋市立中央高校 | 愛知 | 徳風・英心高校(合同) | 三重 |
| 準優勝 | 英心高校 | 三重 | 城南高校 | 岐阜 |
| 第3位 | 浜名高校 | 静岡 | 静岡中央高校 | 静岡 |

◆男子

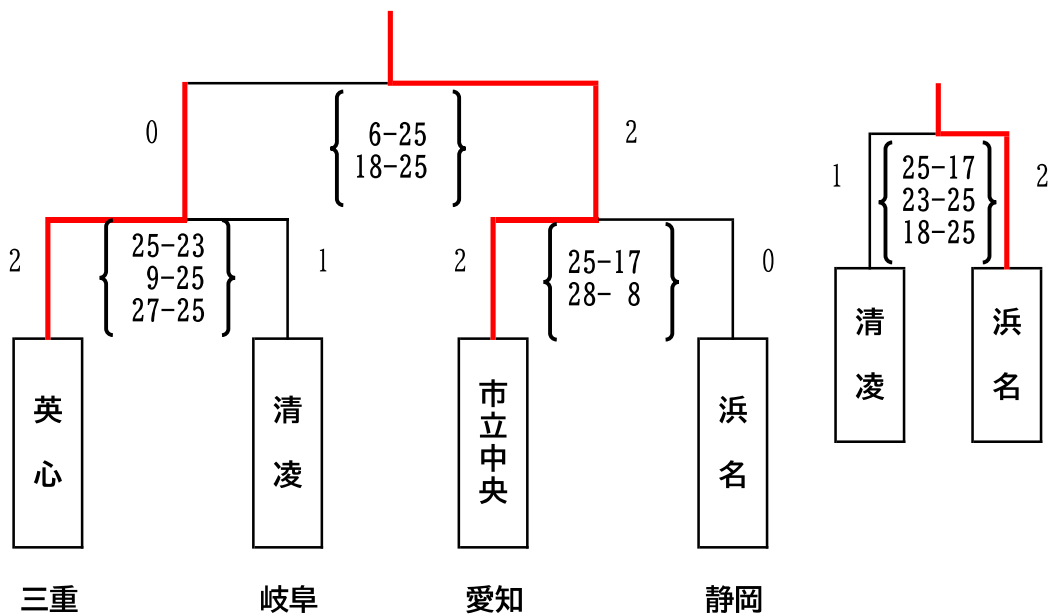

◆女子

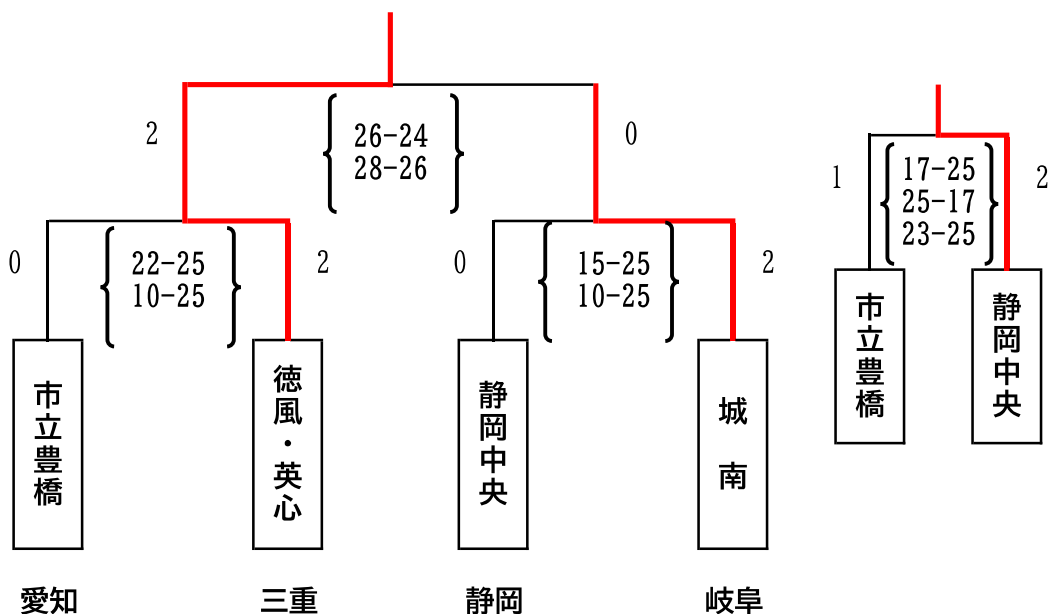

令和5年度 静岡県高等学校定時制通信制秋季体育大会バレーボール競技

大会日：2023年11月18日（土）
会 場：静岡中央高校体育館

【女子】

| 女子リーグ | 静岡中央 | 浜松大平台 | キラリ | 順位 |
|-------|-------------------------|-------------------------|------------------------------|----|
| 静岡中央 | | 21-25 14-25 | ○ 25-23 15-25 25-21 | 2位 |
| 浜松大平台 | ○ 25-21 25-14 | | ○ 11-25 25-23 25-13 | 優勝 |
| キラリ | 23-25 25-15 21-25 | 25-11 23-25 13-25 | | 3位 |

優勝：静岡県立浜松大平台高等学校

2位：静岡県立静岡中央高等学校 3位：倉橋学園キラリ高等学校

【男子】

| 男子リーグ | キラリ | 静岡中央 | 浜名 | 順位 |
|-------|------------------------------|----------------|-------------------------|----|
| キラリ | | 14-25 17-25 | 25-15 21-25 31-33 | 3位 |
| 静岡中央 | ○ 25-14 25-17 | | ○ 25-16 25-11 | 優勝 |
| 浜名 | ○ 15-25 25-21 33-31 | 16-25 11-25 | | 2位 |

優勝：静岡県立静岡中央高等学校

2位：静岡県立浜名高等学校 3位：倉橋学園キラリ高等学校

中学校部

[掲載大会]

- 各地区中学校6人制バレーボール選手権大会
 - 静岡県中学校6人制バレーボール選手権大会
 - ※6月2日の豪雨の影響により、6月3日の準決勝戦と決勝戦は中止。

- 静岡県中学校総合体育大会バレーボール競技
 - 東海中学校総合体育大会バレーボール大会
 - 全国中学校体育大会 全日本中学校バレーボール選手権大会

- 静岡県中学校新人バレーボール大会 各地区予選会
 - 静岡県中学校新人バレーボール大会
 - 東海中学生新人バレーボール大会

- U-14静岡県中学生クラブチャンピオンズカップバレーボール大会
 - U14東海ブロック中学生クラブチャンピオンシップ男子バレーボール大会

- JOCジュニアオリンピックカップ全国都道府県対抗中学バレーボール大会

※ビーチバレー競技の大会結果は『ビーチバレー専門部』の項目に掲載

令和5年度 春季静岡県東部バレーボール選手権大会組み合わせ (男子の部)

4月22日(土)午前 4月29日、30日 5月6日 4月29日、30日 4月22日(土)午前

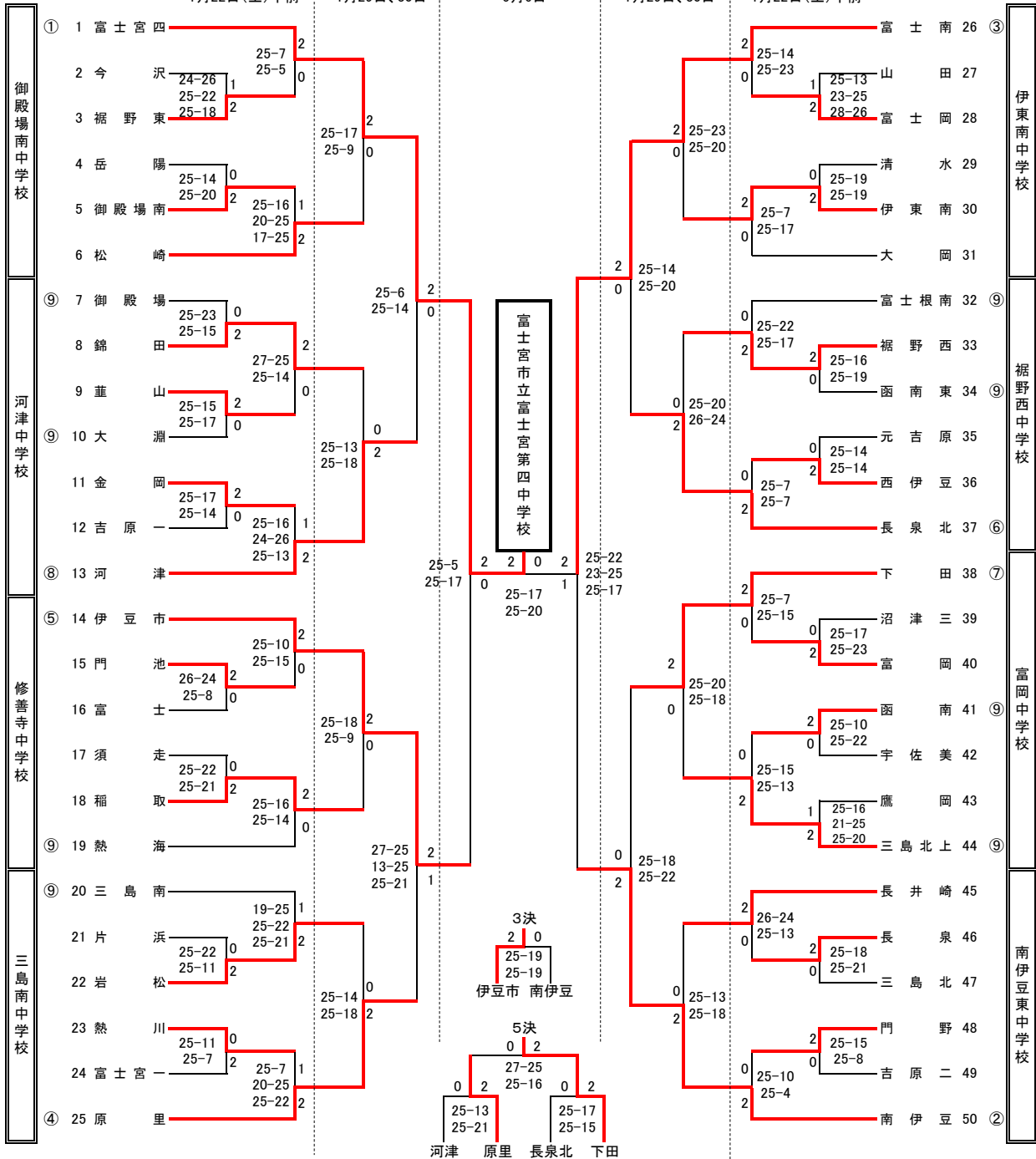

優勝 富士宮市立富士宮第四中学校

準優勝 富士市立富士南中学校

第3位 伊豆市

第4位 南伊豆

第5位 下田市立下田中学校

第6位 御殿場市立原里中学校

第7位 河津町立河津中学校

第8位 長泉町立北中学校

令和5年度 春季静岡県東部バレーボール選手権大会組み合わせ (女子の部)

4月22日・23日 4月29日・30日 5月6日 4月29日・30日 4月22日・23日

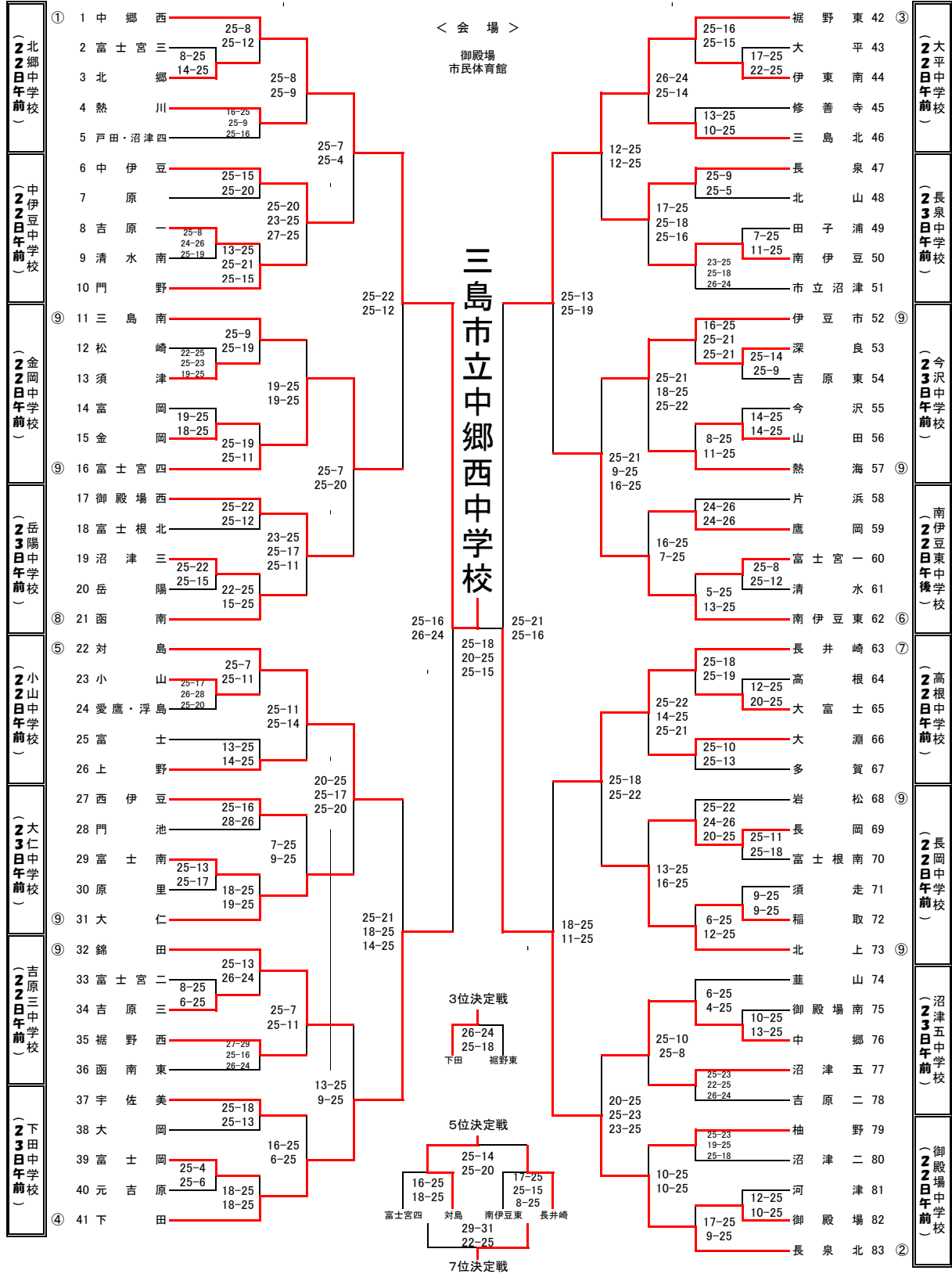

- 優勝 三島市中郷西中学校
- 準優勝 長泉町立北中学校
- 3位 下田市立下田中学校
- 4位 裾野市立東中学校
- 5位 伊東市立対島中学校
- 6位 沼津市立長井崎中学校
- 7位 南伊豆町立南伊豆東中学校
- 8位 富士宮市立富士宮第四中学校

第47回 中部バレーボール選手権大会(中学校の部) 組み合わせ (男子)

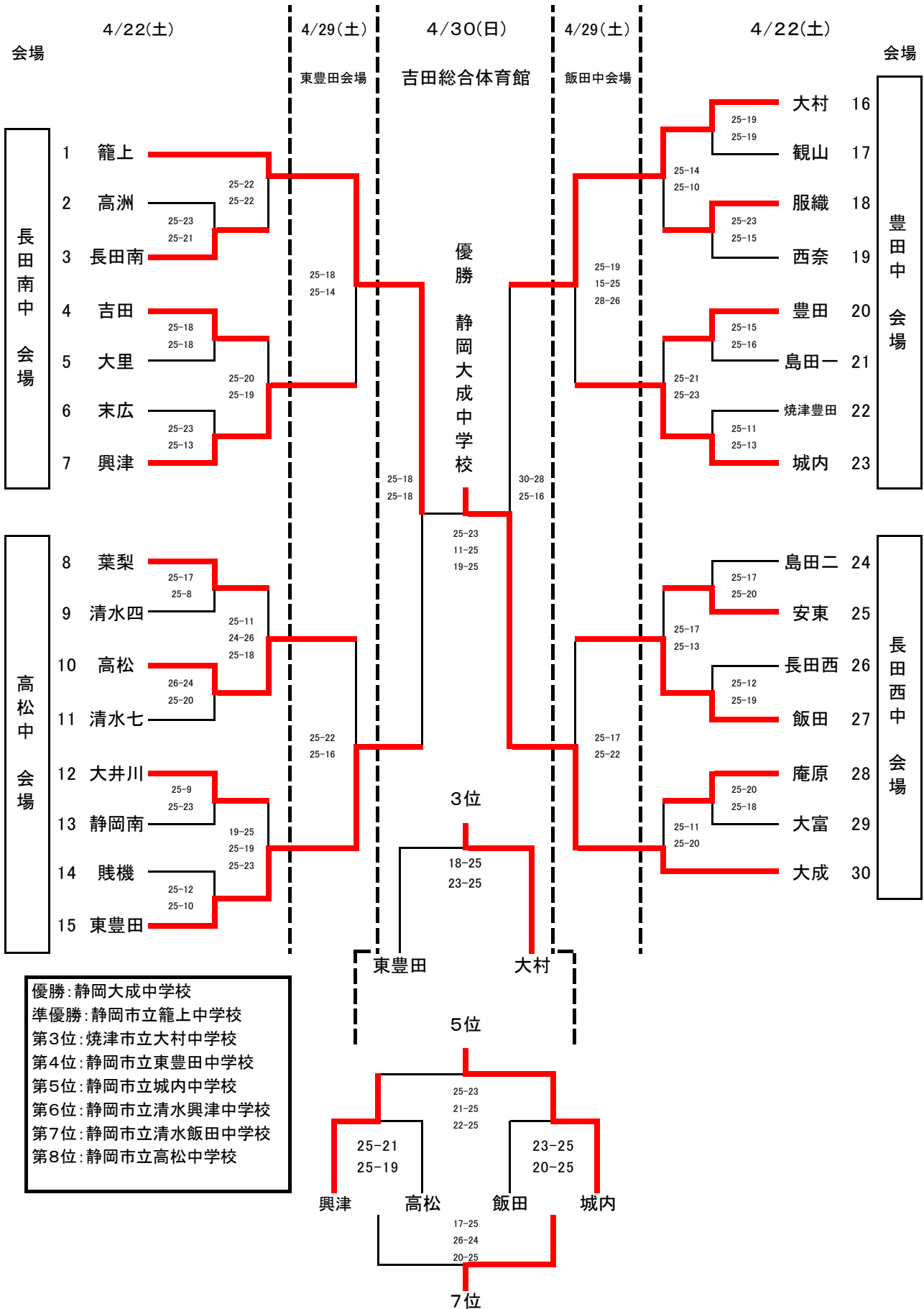

優勝: 静岡大成中学校
 準優勝: 静岡市立籠上中学校
 第3位: 焼津市立大村中学校
 第4位: 静岡市立東豊田中学校
 第5位: 静岡市立城内中学校
 第6位: 静岡市立清水興津中学校
 第7位: 静岡市立清水飯田中学校
 第8位: 静岡市立高松中学校

第47回 中部バレーボール選手権大会(中学校の部) 組み合わせ (女子)

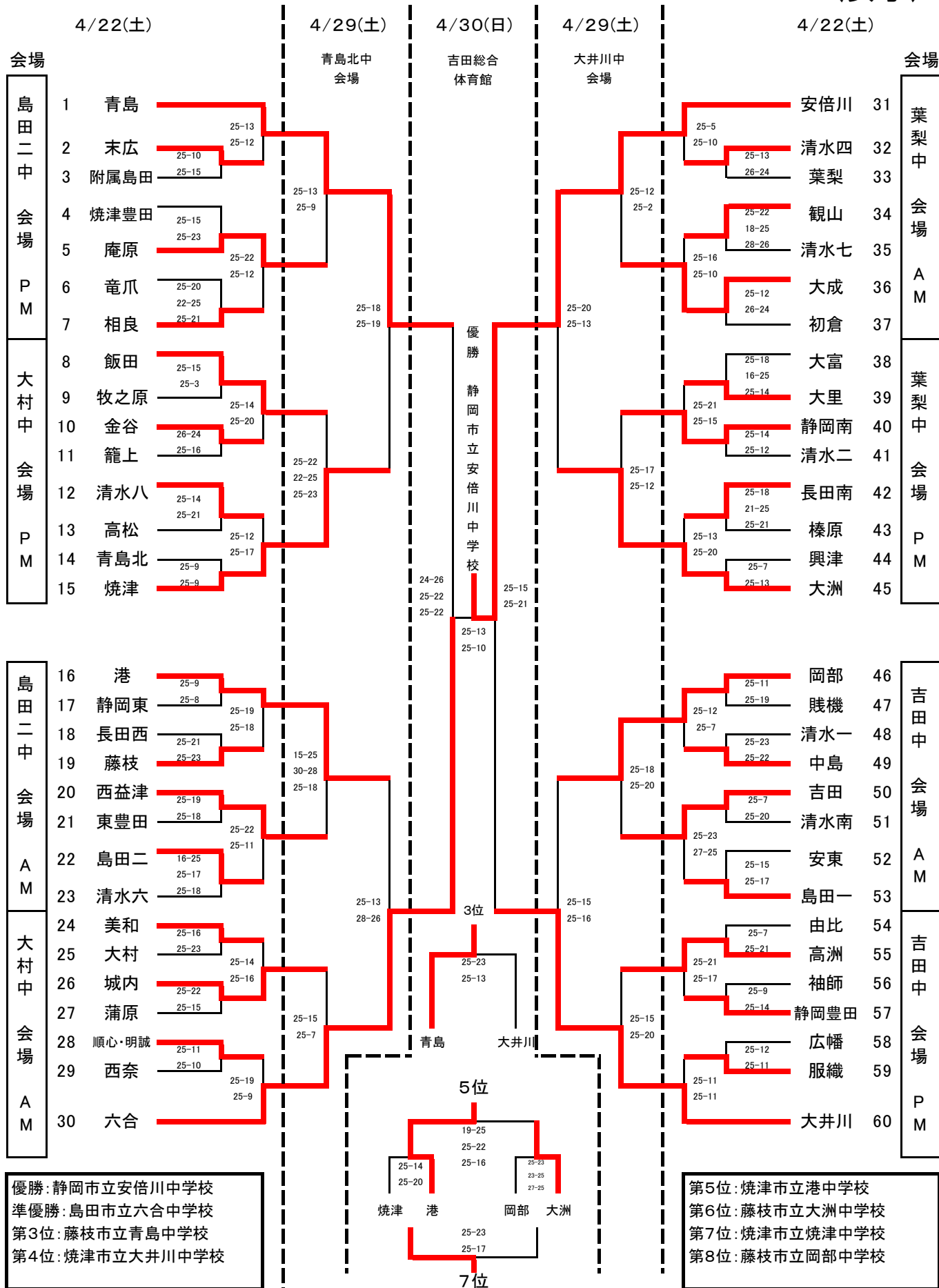

令和5年度 西部中学校バレーボール選手権大会

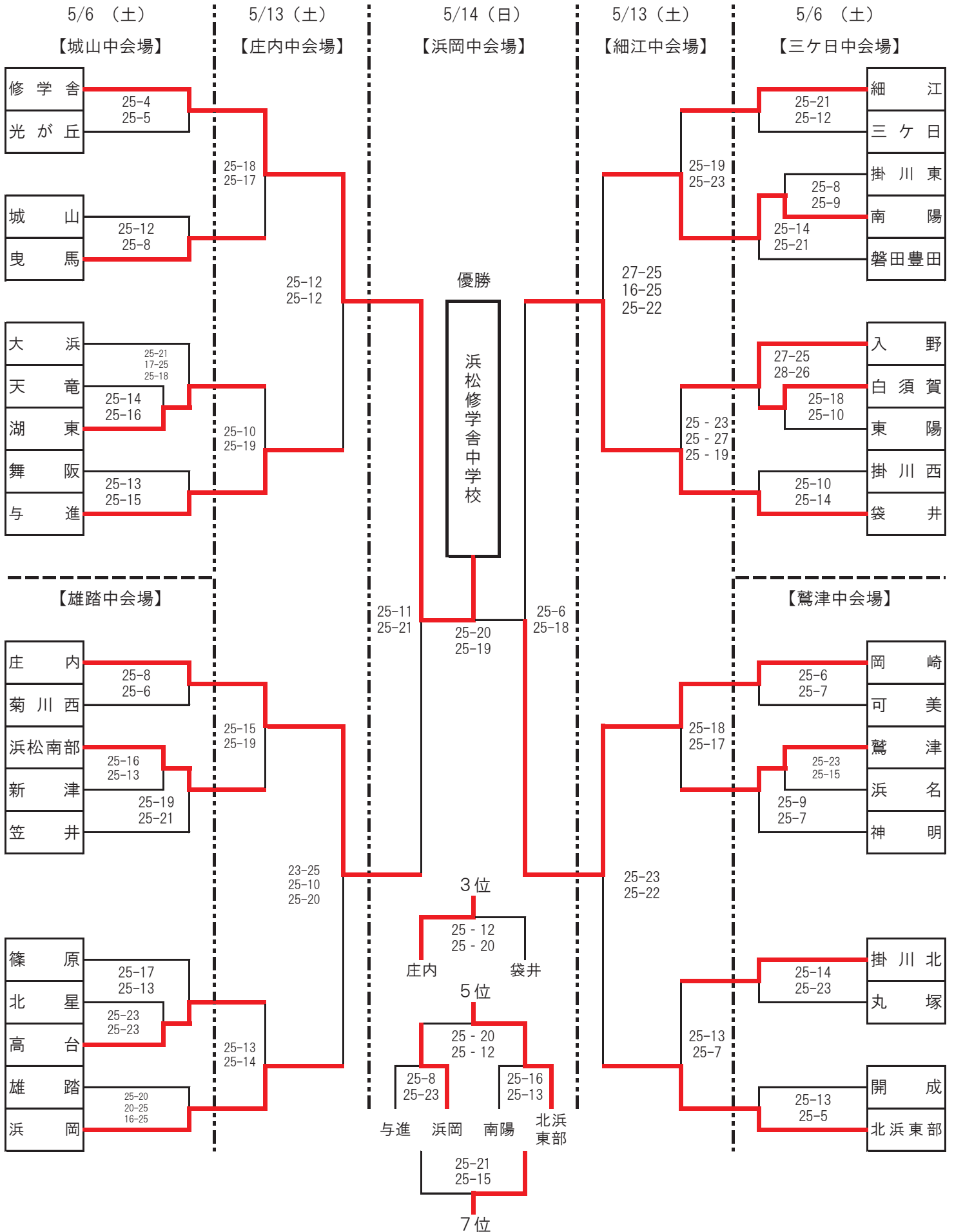

優勝:修学舎中 2位:岡崎中 3位:庄内中 4位:袋井中 5位:北浜東部中 6位:浜岡中 7位:南陽中 8位:与進中

令和5年度 西部中学校バレーボール選手権大会

| | | 5月6日(土) | 5月13日(土) 新居中会場 | 5月14日(日) 大須賀中会場 | 5月13日(土) 浅羽中会場 | 5月6日(土) | | | |
|---------|--------------------|-------------------------------|-----------------------------|---------------------------|-------------------------------|--|-------------------------------|------|----|
| 神明中学校 | 1 大須賀 | 25-6 2 | | | | 2 25-7 | 御前崎 | 38 | |
| | 2 富塚 | 25-9 0 | | | | 0 25-20 | 蛸塚 | 39 | |
| | 3 開成 | 25-8 2 | | | | 2 25-21 | 竜洋 | 40 | |
| | 4 磐田第一 | 8-25 25-22 1 25-14 2 | | | | 0 25-20 | 庄内 | 41 | |
| | 5 鹿玉 | | 25-5 2 | | 2 25-19 | 0 25-15 | 浜松西部 | 42 | |
| | 6 神明 | 25-13 0 | 25-11 0 | | | 1 21-25 25-23 2 | 掛川東 | 43 | |
| | 7 浜松東部 | 25-14 2 25-9 0 | | | | 2 26-24 1 25-15 11-25 25-17 2 | 浅羽 | 44 | |
| | 8 天竜 | 23-25 25-15 2 | | | | 0 25-8 | 鷺津 | 45 | |
| | 9 浜松北部 | 25-21 1 | | | | 2 25-10 | 都田 | 46 | |
| 磐田南部中学校 | 10 菊川東 | 25-9 0 | 25-14 2 | | 2 26-24 | 0 25-11 | 新津 | 47 | |
| | 11 新居 | 25-11 2 | 25-14 0 | | 0 25-15 | 2 25-13 | 原野谷 | 48 | |
| | 12 磐田南部 | 25-18 0 25-11 2 | 25-8 2 25-17 0 | | | 1 22-25 25-4 2 25-13 2 | 浜名 | 49 | |
| | 13 細江 | 25-11 2 25-11 2 | 25-11 2 | | | 0 25-19 | 佐鳴台 | 50 | |
| | 14 白須賀 | 25-13 0 | 18-25 25-18 1 25-16 2 | | | 2 25-17 | 袋井 | 51 | |
| | 15 神久呂 | 25-14 2 19-25 1 | | 優勝 | | 2 21-25 25-17 1 | 笠井 | 52 | |
| | 16 森 | 25-21 2 | | 浜岡中学校 | | 1 25-23 | 積志 | 53 | |
| | 17 三ヶ日 | 25-22 0 | 25-9 0 | | | 2 25-21 | | | |
| | 18 岳洋 | 25-15 2 | 25-21 2 | | | 0 25-23 | 豊田南 | 54 | |
| 19 北浜東部 | 25-12 0 | | | | 2 25-0 | 掛川北 | 55 | | |
| 北星中学校 | 20 桜が丘 | 25-5 2 | 5月13日(土) 光が丘中会場 | 25-13 2 | 25-16 0 | 5月13日(土) 浜岡中会場 | 2 25-15 | 菊川西 | 56 |
| | 21 北浜 | 25-5 0 | | | 0 25-22 23-25 21-25 2 | 0 25-19 | 南陽 | 57 | |
| | 22 舞阪 | 25-20 0 | | | | 2 25-10 | 高台 | 58 | |
| | 23 城山 | 25-17 2 | | | | 0 25-16 | 豊田 | 59 | |
| | 24 栄川 | 25-6 0 | 25-12 2 | | | 2 25-17 | 福田 | 60 | |
| | 25 江西 | 25-11 2 | 25-15 0 | | | 0 25-19 | 引佐北部 | 61 | |
| | 26 湖東 | 25-12 0 25-8 2 | | | | 2 25-22 0 25-0 2 25-0 | 西遠 | 62 | |
| | 27 引佐南部 | 26-24 0 25-16 2 | | | | 2 25-13 | 大浜 | 63 | |
| 28 北星 | 25-13 2 25-23 0 | | | | 0 27-25 2 25-16 0 25-16 | 与進 | 64 | | |
| 湖西中学校 | 29 城東 | 25-13 2 25-27 1 25-13 1 | 25-22 2 | 3位 2 1 | 2 25-15 | | 1 25-21 23-25 2 25-21 2 | 豊岡 | 65 |
| | 30 湖西 | 25-11 0 | | 2 1 18-25 25-23 | | 0 25-13 | 清竜 | 66 | |
| | 31 向陽 | 25-17 2 | | 御前崎 | | 2 25-15 | 2 25-17 | 掛川西 | 67 |
| | 32 浜北北部 | 25-3 0 25-12 2 | | 5位 2 0 | | 2 25-11 | 2 25-22 | 入野 | 68 |
| | 33 岡崎 | 25-9 2 25-16 0 | | 2 0 25-17 2 | | 0 25-17 | 0 25-17 | 曳馬 | 69 |
| | 34 丸塚 | 25-12 2 25-11 0 | | 2 0 25-22 2 | | 2 25-17 | 2 25-7 | 中郡 | 70 |
| | 35 篠原 | 25-14 0 25-11 2 | | 2 0 25-20 2 25-21 2 | | 0 25-11 | 0 25-14 | 旭が丘 | 71 |
| | 36 周南 | 25-9 2 25-10 0 | | 2 0 25-18 2 25-20 2 | | 2 25-12 | 0 25-15 | 浜松南部 | 72 |
| | 37 光が丘 | 25-10 2 | | 2 0 7位 | | 2 25-10 | 2 25-10 | 浜岡 | 73 |

<男子の部>

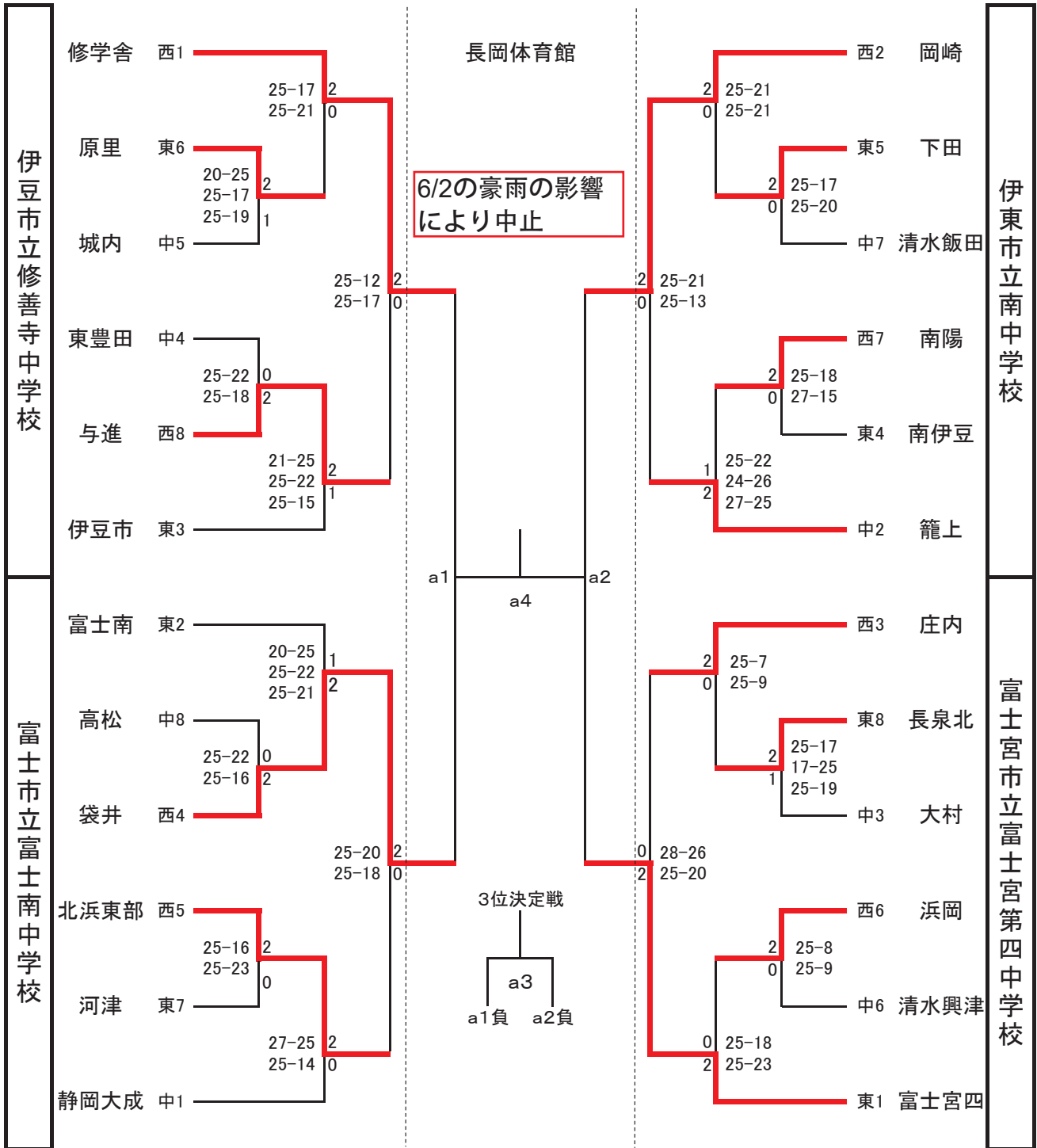

6月3日 静岡市立南中学校

5位決定戦

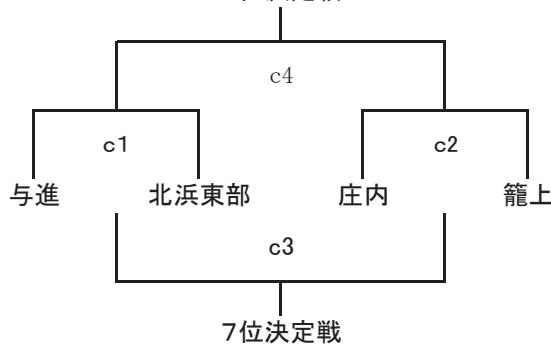

<女子の部>

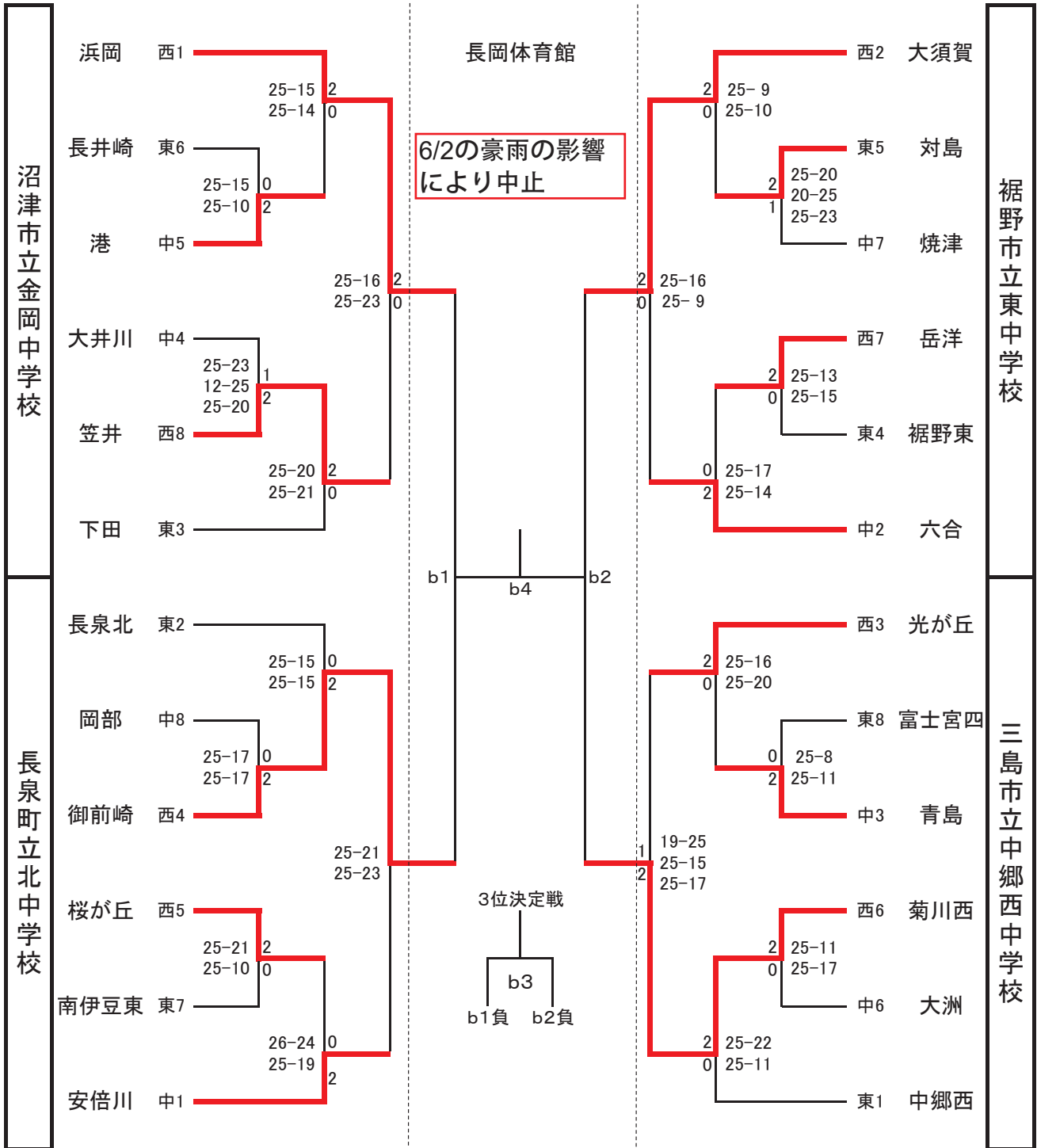

6月3日 静岡市立清水飯田中学校中学校

令和5年度 第76回静岡県中学校総合体育大会バレーボール競技の部

<男子結果>

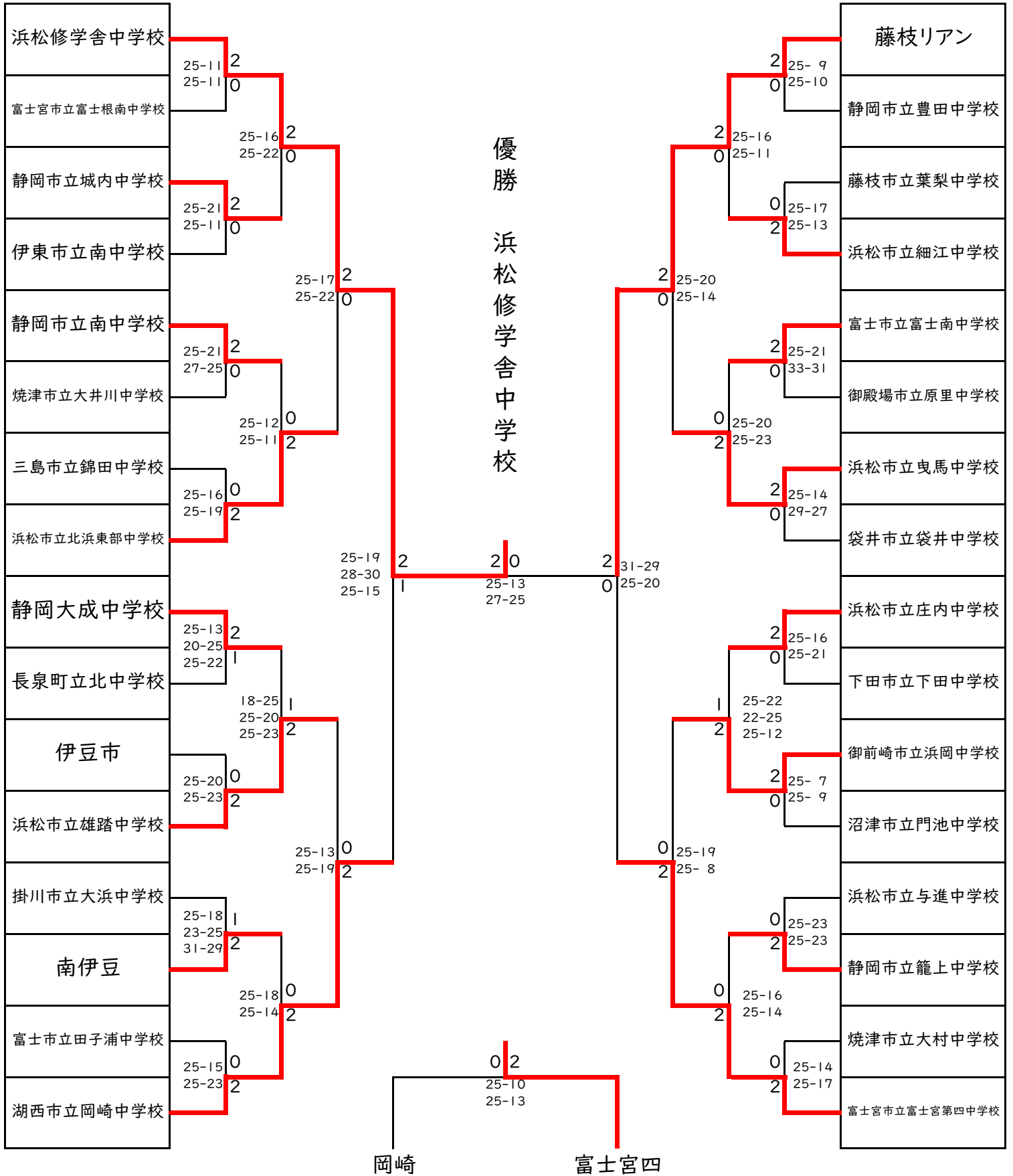

第1位 浜松修学舎中学校

第2位 藤枝リアン

第3位 富士宮市立富士宮第四中学校

第3位 湖西市立岡崎中学校

第5位 浜松市立北浜東部中学校

第5位 浜松市立曳馬中学校

第5位 御前崎市立浜岡中学校

第5位 浜松市立雄踏中学校

第45回 東海中学校総合体育大会バレーボール大会 兼 第54回東海ブロック中学校バレーボール選手権大会

| | |
|-----|----------|
| 種目名 | バレーボール男子 |
|-----|----------|

期日 令和5年8月9・10日

会場 山口市総合体育館

| | | |
|----|----|---------------|
| 成績 | 優勝 | 各務原市立中央中学校 |
| | 2位 | 富士宮市立富士宮第四中学校 |
| | 3位 | 藤枝リアン |
| | 3位 | 浜松修学舎中学校 |

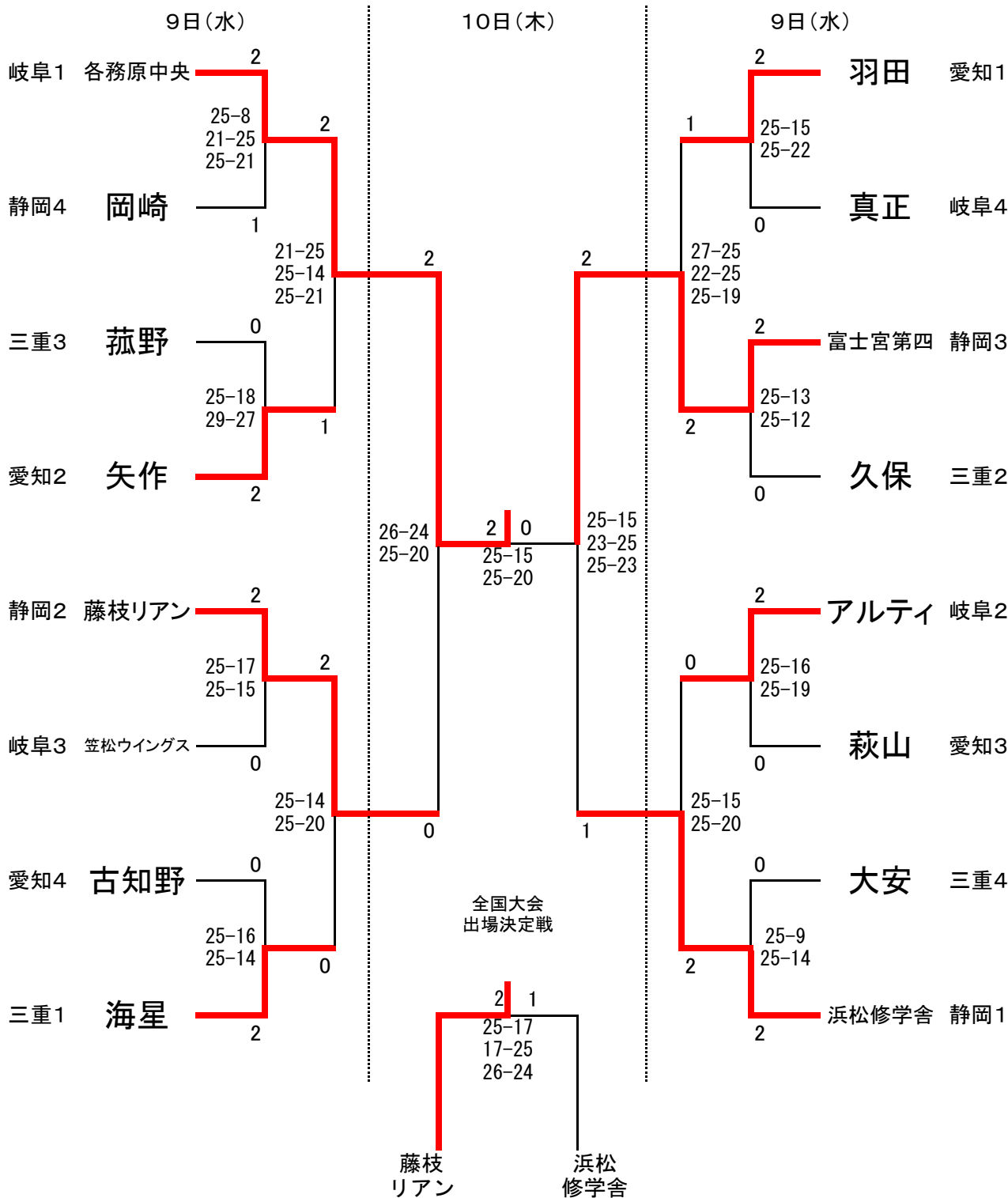

令和5年度全国中学校体育大会
 第53回全日本中学校バレーボール選手権大会
 【男子予選グループ戦 結果】

8月21日(月)

| | | | | |
|----|----|---|----------------------------|----|
| 1組 | 1 | えべつしりつちゅうおうちゅうがっこう 江別市立中央中学校(北海道) | 25-17 19-25 A5 25-17 | A5 |
| | 2 | ふじえだりあん 藤枝リアン(静岡) | | |
| | 3 | だざいふあんだーふおーていーんぼれーぼーるくらぶ 太宰府U14バレーボールクラブ(福岡) | | |
| | 4 | さかどしりつさくらちゅうがっこう 坂戸市立桜中学校(埼玉) | | |
| 2組 | 5 | にほんこうこうとうがっこうふぞくちゅうがっこう 日本航空高等学校附属中学校(山梨) | 25-22 22-25 A6 25-14 | A6 |
| | 6 | そうましりつそべちゅうがっこう 相馬市立磯部中学校(福島) | | |
| | 7 | にいがたしりつなかのくちゅうがっこう 新潟市立中之口中学校(新潟) | | |
| | 8 | みなみしまぼらしりつありえちゅうがっこう 南島原市立有家中学校(長崎) | | |
| 3組 | 9 | せんだいしりつたがさごちゅうがっこう 仙台市立高砂中学校(宮城) | 25-19 20-25 B5 25-19 | B5 |
| | 10 | やすだいがくえんちゅうがっこう 安田学園中学校(東京) | | |
| | 11 | ふじのみやしりつふじのみやだいほんちゅうがっこう 富士宮市立富士宮第四中学校(静岡) | | |
| | 12 | あまがさきしりつそのだひがしちゅうがっこう 尼崎市立園田東中学校(兵庫) | | |
| 4組 | 13 | せいふうちゅうがっこう 清風中学校(大阪) | 28-30 25-14 B6 25-16 | B6 |
| | 14 | おおたくりつおおもりだいにちゅうがっこう 大田区立大森第二中学校(東京) | | |
| | 15 | はなまきしりつみやのめちゅうがっこう 花巻市立宮野目中学校(岩手) | | |
| | 16 | おかやましりつくわだちゅうがっこう 岡山市立桑田中学校(岡山) | | |
| 5組 | 17 | あだちくりつふちえちゅうがっこう 足立区立洲江中学校(東京) | 25-18 25-23 C5 | C5 |
| | 18 | まつやましりつちゅうしんちゅうがっこう 松山市立雄新中学校(愛媛) | | |
| | 19 | さつませんだいしりつせんだいきたちゅうがっこう 薩摩川内市立川内北中学校(鹿児島) | | |
| | 20 | しょうようちゅうがっこう 昇陽中学校(大阪) | | |
| 6組 | 21 | おおいたしりつだいていこうちゅうがっこう 大分市立大東中学校(大分) | 25-6 25-15 C6 | C6 |
| | 22 | きょうとたくみやんぐ 京都匠ヤング(京都) | | |
| | 23 | やまがたしりつだいろくちゅうがっこう 山形市立第六中学校(山形) | | |
| | 24 | いまぼりしりつきまちゅうがっこう 今治市立菊間中学校(愛媛) | | |
| 7組 | 25 | ぶそうちゅうがっこう 武相中学校(神奈川) | 25-21 26-24 D5 | D5 |
| | 26 | となみしりつしょうがわちゅうがっこう 砺波市立庄川中学校(富山) | | |
| | 27 | かかみがはらしりつちゅうおうちゅうがっこう 各務原市立中央中学校(岐阜) | | |
| | 28 | てんりちゅうがっこう 天理中学校(奈良) | | |
| 8組 | 29 | ひろしましりつじょうなんちゅうがっこう 広島市立城南中学校(広島) | 25-22 25-18 D6 | D6 |
| | 30 | おぶせちゅうりつおぶせちゅうがっこう 小布施町立小布施中学校(長野) | | |
| | 31 | ずんだいがくえんちゅうがっこう 駿台学園中学校(東京) | | |
| | 32 | こうちしりつよこほまちゅうがっこう 高知市立横浜中学校(高知) | | |
| 9組 | 33 | さっぽろおたにちゅうがっこう 札幌大谷中学校(北海道) | 26-24 25-18 I3 | I3 |
| | 34 | ひろしましりつひがしほらちゅうがっこう 広島市立東原中学校(広島) | | |
| | 35 | されじおちゅうがっこう サレジオ中学校(東京) | | |
| | 36 | おきなわしりつみやざとちゅうがっこう 沖縄市立宮里中学校(沖縄) | | |

松山市総合コミュニティセンター体育館 A・B・C コート

伊予市民体育館 D・I コート

令和5年度全国中学校体育大会
 第53回全日本中学校バレーボール選手権大会
 【男子決勝トーナメント 結果】

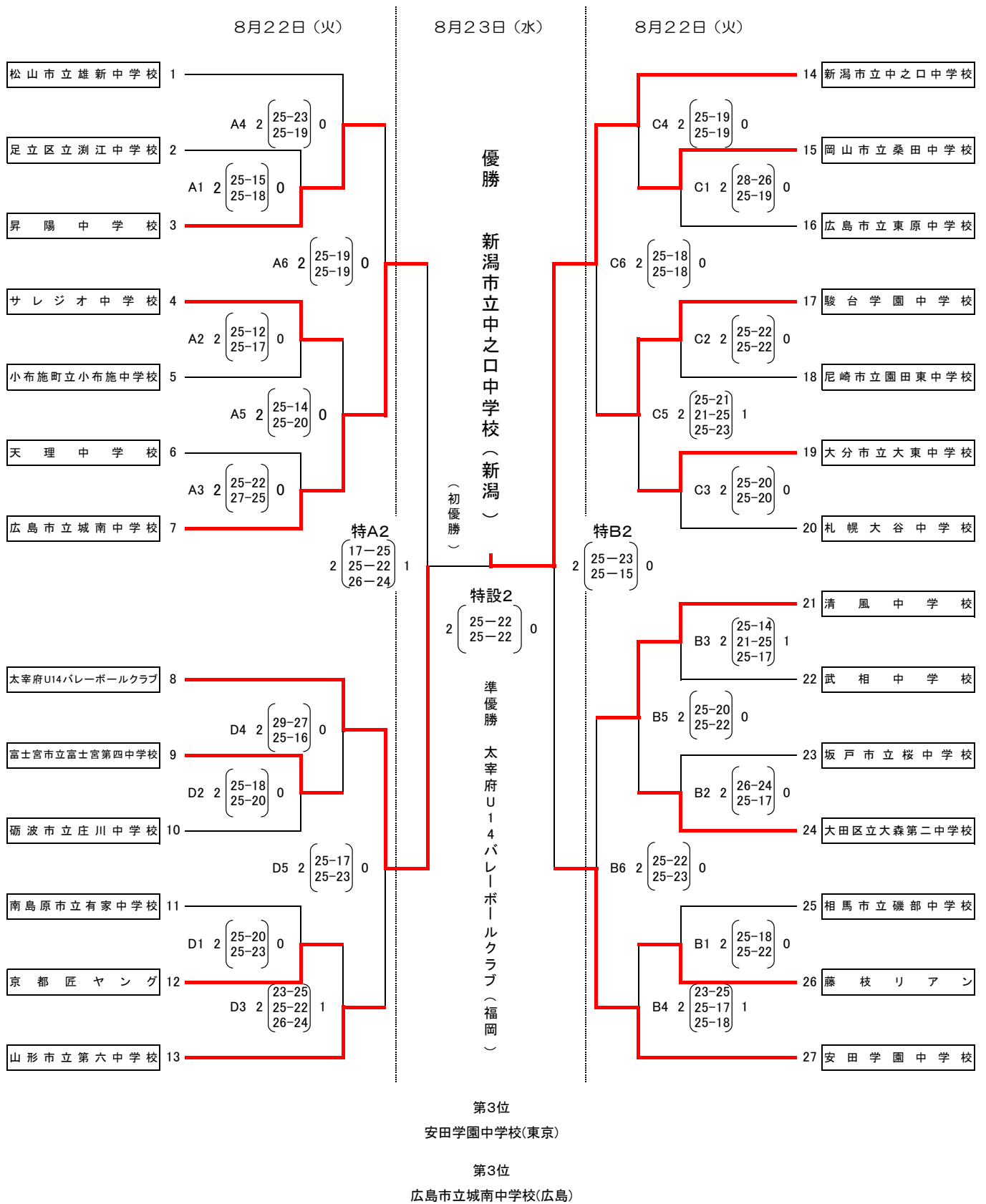

令和5年度全国中学校体育大会
 第53回全日本中学校バレーボール選手権大会
 【女子予選グループ戦 結果】

8月21日(月)

| | | | | | | |
|----|----|---|-------------------|-------------------------------|----|---|
| 1組 | 1 | たかまつしりつかがわだいいちちゅうがっこう 高松市立香川第一中学校 (香川) | 25-17 25-22 E5 | E1 16-25 25-22 25-19 | 2 | こうしえんがくいんちゅうがっこうとうがっこう 甲子園学院中学校高等学校 (兵庫) |
| | 3 | ぶんきょうがくいんだいがくじよしちゅうがっこう 文京学院大学女子中学校 (東京) | | | | |
| | 4 | ふくおかじよがくいんちゅうがっこう 福岡女学院中学校 (福岡) | | | | |
| | 5 | きんらんかいちゅうがっこう 金蘭会中学校 (大阪) | | | | |
| 2組 | 6 | かしましりつせいふちゅうがっこう 鹿島市立西部中学校 (佐賀) | 25-13 25-21 E6 | E3 25-14 25-14 | 7 | やまぐちしりつとくちちゅうがっこう 山口市立德地中学校 (山口) |
| | 8 | きょうえいがくえんちゅうがっこう 共栄学園中学校 (東京) | | | | |
| | 9 | しゅうじつちゅうがっこう 就実中学校 (岡山) | | | | |
| | 10 | ほすだしりつほすだちゅうがっこう 蓮田市立蓮田中学校 (埼玉) | | | | |
| 3組 | 11 | せいわじよがくいんちゅうがっこう 聖和女子学院中学校 (長崎) | 25-18 25-20 F5 | F1 25-18 25-20 | 12 | おおいやんぐぼれーぼーるくらぶ 大井ヤングバレーボールクラブ(O.Y.V.C) (京都) |
| | 13 | ひろましりつぎおんひがしちゅうがっこう 広島市立祇園東中学校 (広島) | | | | |
| | 14 | かさまつちゅうりつかさまつちゅうがっこう 笠松町立笠松中学校 (岐阜) | | | | |
| | 15 | さつぽろおたにちゅうがっこう 札幌大谷中学校 (北海道) | | | | |
| 4組 | 16 | すんだいがくえんちゅうがっこう 駿台学園中学校 (東京) | 25-23 25-8 F6 | F3 25-17 19-25 25-22 | 17 | まつやましのめちゅうがっこう 松山東雲中学校 (愛媛) |
| | 18 | にいがたしりつなかのくちちゅうがっこう 新潟市立中之口中学校 (新潟) | | | | |
| | 19 | ひらかわしりつおのえちゅうがっこう 平川市立尾上中学校 (青森) | | | | |
| | 20 | はちおうじじっせんちゅうがっこう 八王子実践中学校 (東京) | | | | |
| 5組 | 21 | しべつちゅうりつかわきたちゅうがっこう 標津町立川北中学校 (北海道) | 25-9 25-22 G6 | G3 25-7 25-15 | 22 | せたがやくりつきたざわちゅうがっこう 世田谷区立北沢中学校 (東京) |
| | 23 | おうみきょうだいいしちちゅうがっこう 近江兄弟社中学校 (滋賀) | | | | |
| | 24 | だいいせんしりつおまがちちゅうがっこう 大仙市立大曲中学校 (秋田) | | | | |
| | 25 | やまがたしりつだいろくちちゅうがっこう 山形市立第六中学校 (山形) | | | | |
| 6組 | 26 | いさはやしりついさはやちゅうがっこう 諫早市立諫早中学校 (長崎) | 25-22 25-21 H5 | H1 25-14 25-10 | 27 | おおさかこくさいちゅうがっこう 大阪国際中学校 (大阪) |
| | 28 | しょうりんちゅうがっこう 翔凜中学校 (千葉) | | | | |
| | 29 | おおいたしりつわさだみなみちゅうがっこう 大分市立植田南中学校 (大分) | | | | |
| | 30 | ふくいししみんなちゅうがっこう 福井市至民中学校 (福井) | | | | |
| 7組 | 31 | もりおかしりつくりやがわちゅうがっこう 盛岡市立厨川中学校 (岩手) | 25-23 25-18 H6 | H3 27-25 23-25 25-12 | 32 | かけがわしりつおおすかちゅうがっこう 掛川市立大須賀中学校 (静岡) |
| | 33 | ふくいこうぎょうだいがくふぞくふくいちゅうがっこう 福井工業大学附属福井中学校 (福井) | | | | |
| | 34 | しこくちゅうおうしりつかわのえみなみちゅうがっこう 四国中央市立川之江南中学校 (愛媛) | | | | |
| | 35 | とうきょうりつしやうちゅうがっこう 東京立正中学校 (東京) | | | | |
| 8組 | 36 | えすこらびおすがくえんかいせいちゅうがっこう エスコラピオス学園海星中学校 (三重) | 25-17 26-24 I6 | H4 25-23 27-25 | 37 | まつやましのめちゅうがっこう 松山東雲中学校 (愛媛) |
| | 38 | にいがたしりつなかのくちちゅうがっこう 新潟市立中之口中学校 (新潟) | | | | |
| | 39 | ひらかわしりつおのえちゅうがっこう 平川市立尾上中学校 (青森) | | | | |
| | 40 | はちおうじじっせんちゅうがっこう 八王子実践中学校 (東京) | | | | |
| 9組 | 41 | まつやましのめちゅうがっこう 松山東雲中学校 (愛媛) | 25-9 25-20 G5 | G1 26-24 22-25 29-27 | 42 | にいがたしりつなかのくちちゅうがっこう 新潟市立中之口中学校 (新潟) |
| | 43 | ひらかわしりつおのえちゅうがっこう 平川市立尾上中学校 (青森) | | | | |
| | 44 | はちおうじじっせんちゅうがっこう 八王子実践中学校 (東京) | | | | |
| | 45 | まつやましのめちゅうがっこう 松山東雲中学校 (愛媛) | | | | |

愛媛県総合運動公園体育館 E・F・G コート
 愛媛県総合運動公園補助体育館 H コート
 伊予市民体育館 I コート

令和5年度全国中学校体育大会
 第53回全日本中学校バレーボール選手権大会
 【女子決勝トーナメント 結果】

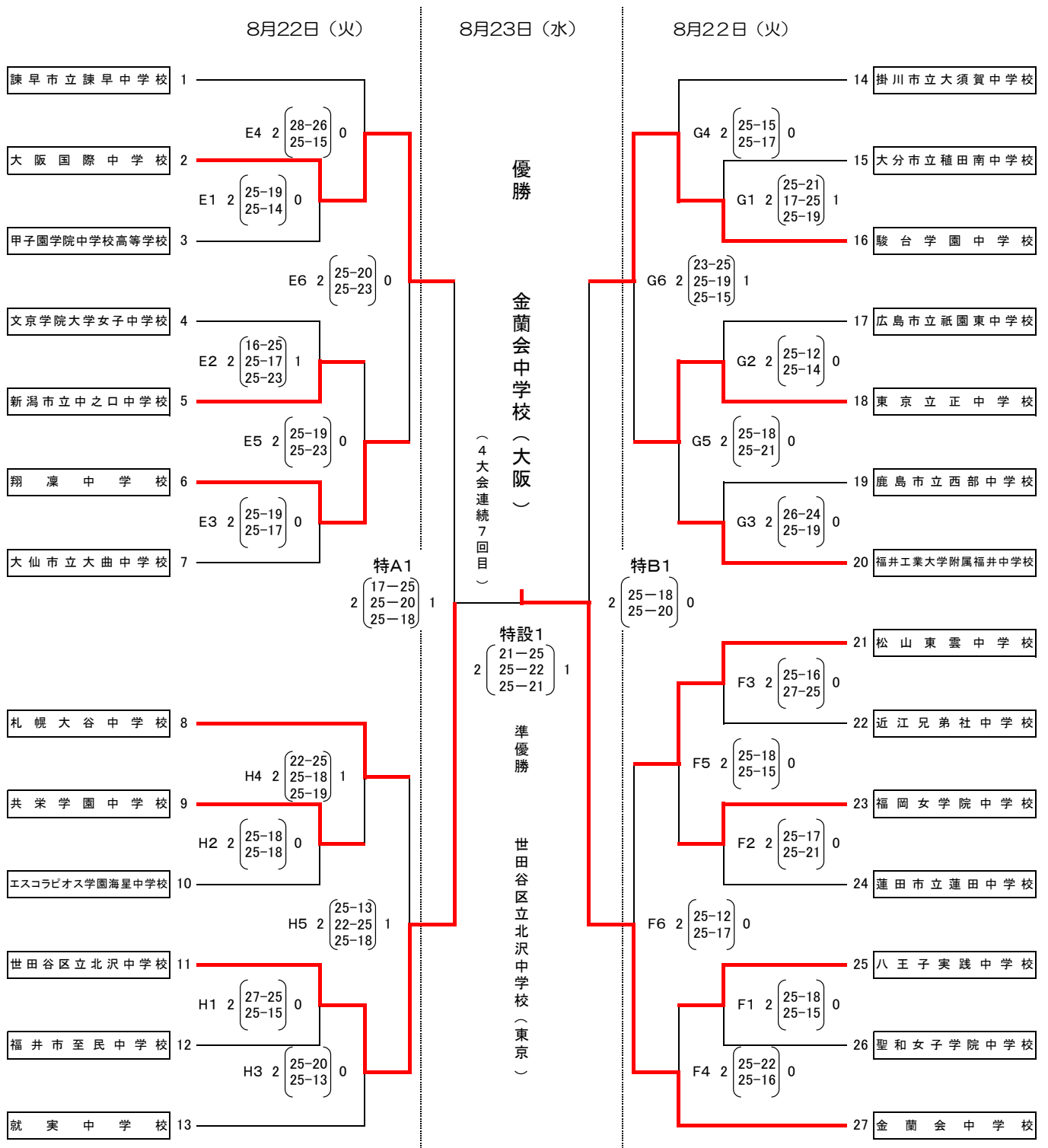

第3位
 駿台学園中学校(東京)

第3位
 大阪国際中学校(大阪)

令和5年度 秋季静岡県東部バレーボール選手権大会組み合わせ (男子の部)

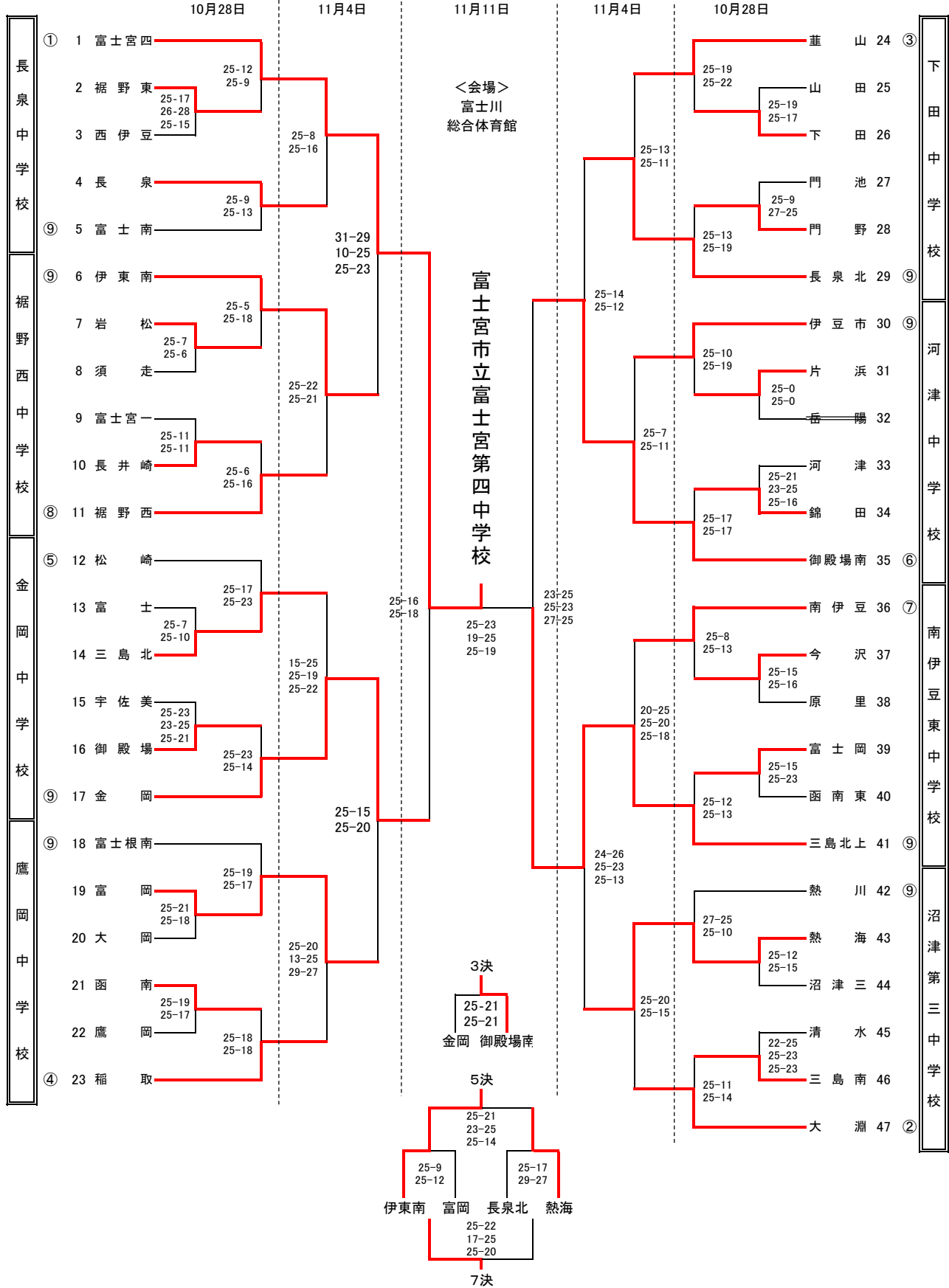

優勝 富士宮市立富士宮第四中学校
準優勝 三島市立北上中学校
3位 御殿場市立南中学校
4位 沼津市立金岡中学校

5位 伊東市立南中学校
6位 熱海市立熱海中学校
7位 裾野市立富岡中学校
8位 長泉町立北中学校

令和5年度 秋季静岡県東部バレーボール選手権大会組み合わせ（女子の部）

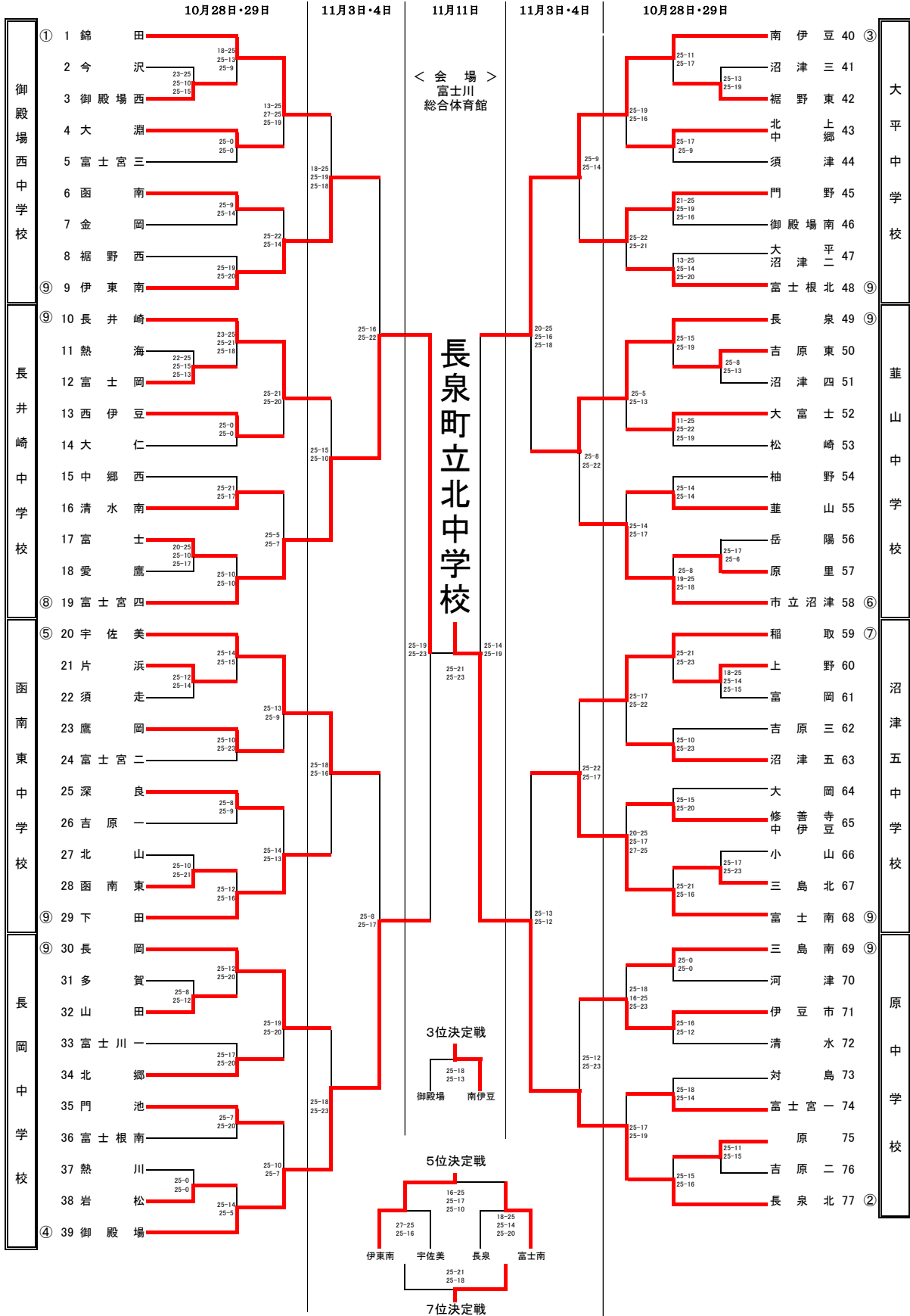

- 優勝 長泉町立北中学校
- 準優勝 富士宮市立富士宮第四中学校
- 3位 南伊豆
- 4位 御殿場市立御殿場中学校
- 5位 伊東市立南中学校
- 6位 富士市立富士南中学校
- 7位 長泉町立長泉中学校
- 8位 伊東市立宇佐美中学校

第29回 秋季中部バレーボール選手権大会 最終結果 (男子)

会場

会場

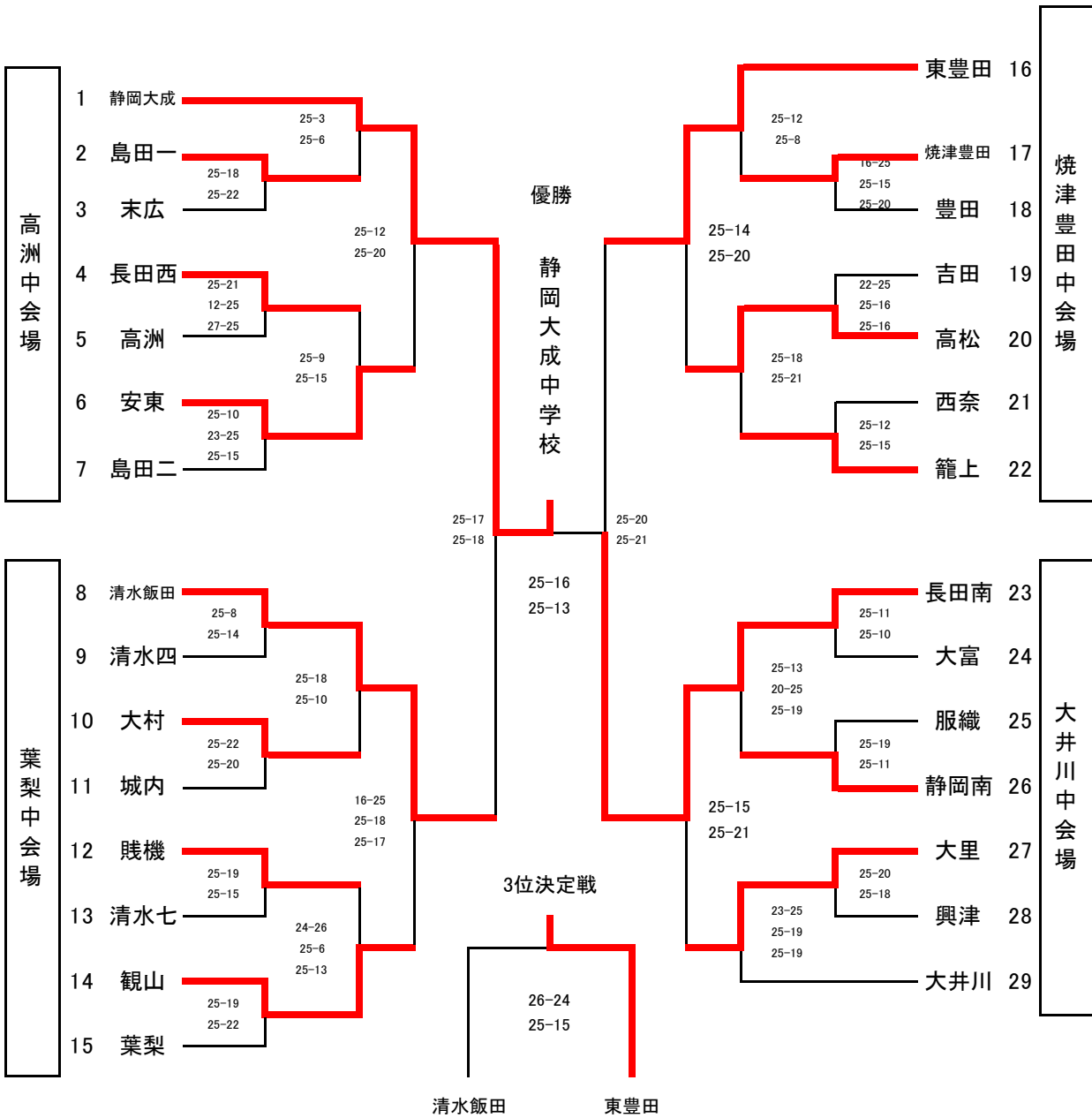

5位

優勝: 静岡大成中学校
 準優勝: 静岡市立長田南中学校
 3位: 静岡市立東豊田中学校
 4位: 静岡市立清水飯田中学校

5位: 静岡市立高松中学校
 6位: 静岡市立観山中学校
 7位: 静岡市立大里中学校
 8位: 静岡市立安東中学校

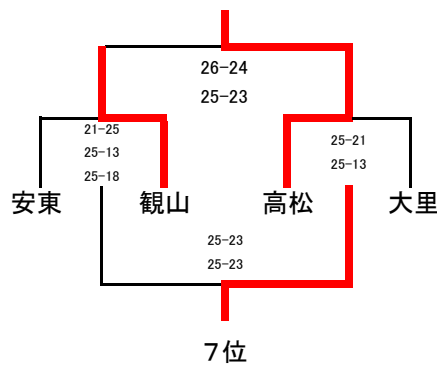

第29回 秋季中部バレーボール選手権大会 最終結果

(女子)

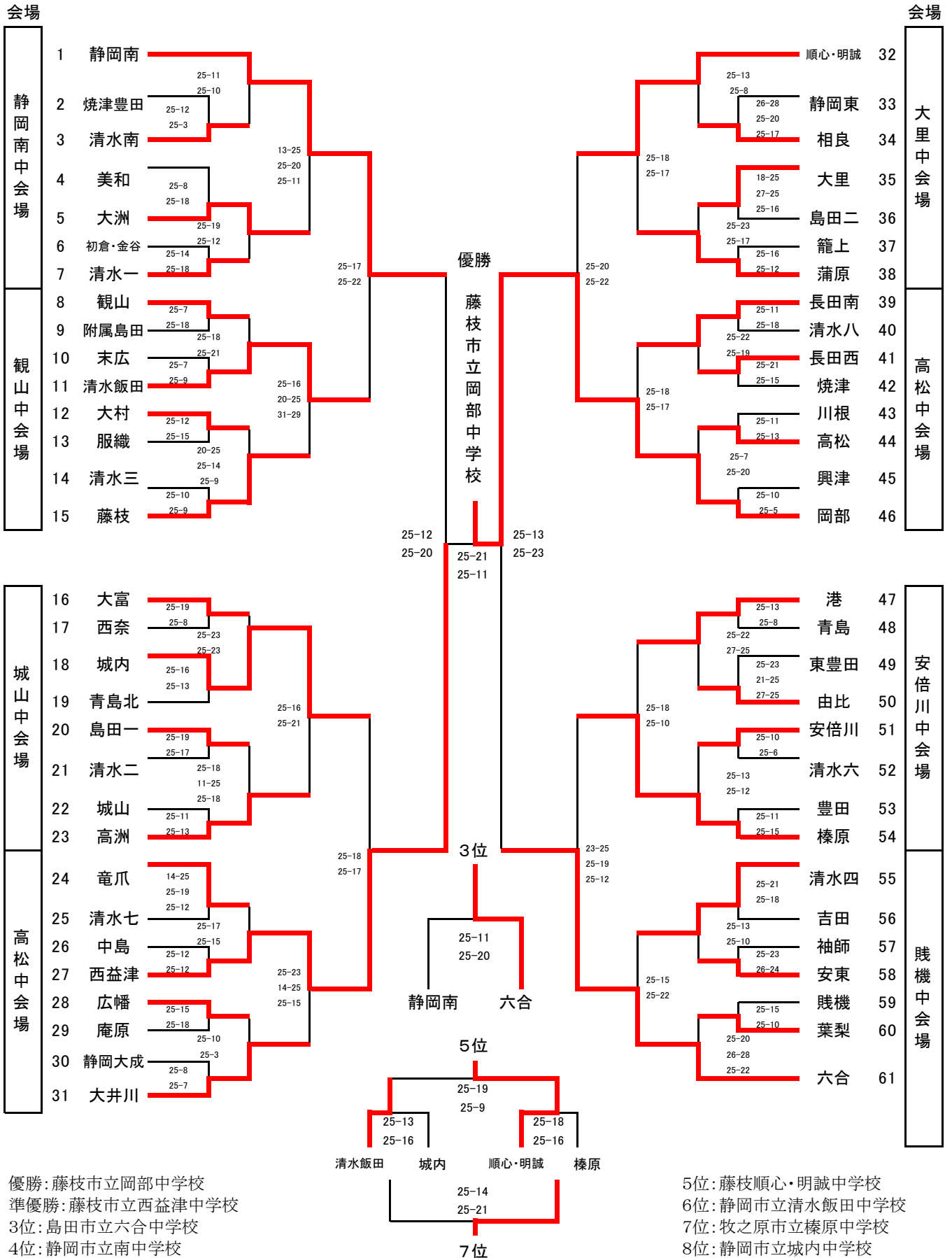

令和5年度 西部中学校新人バレーボール選手権大会

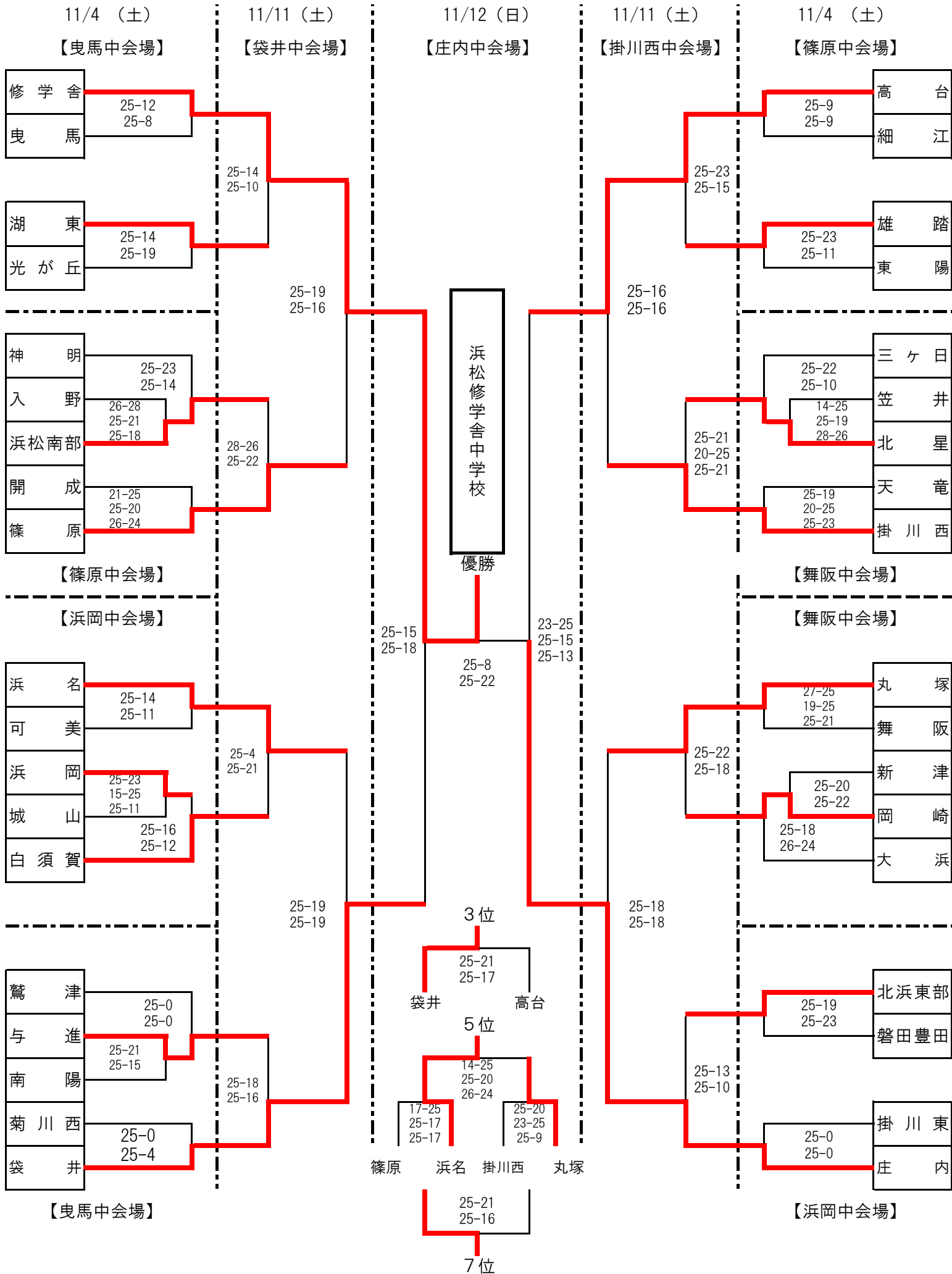

() は審判を表します。準々決勝以降は派遣審判で主審・副審を行います。

令和5年度 西部中学校新人バレーボール選手権大会

兼 静岡県中学校新人バレーボール選手権大会 西部地区予選会 (女子組み合わせ)

| | | 11月4日(土) | 11月11日(土) 浜岡中会場 | 11月12日(日) 長洋中会場 | 11月11日(土) 引佐南部中会場 | 11月4日(土) | | | |
|---------|------------|-------------------------|-------------------------|--------------------|----------------------|-------------------------|----------------|------|----|
| 湖西中学校 | 1 浜岡 | 25-11 | 25-18 25-10 | 25-19 25-13 | 25-15 25-23 | 25-5 | 西遠 | 36 | |
| | 2 豊田 | 25-10 | | | | 25-4 | 周南 | 37 | |
| | 3 開成 | 25-10 25-9 | | | | 25-16 25-11 | 大浜 | 38 | |
| | 4 湖西 | 25-20 25-16 | | | | 25-11 25-12 | 笠井 | 39 | |
| | 5 江西 | 25-4 25-7 | | | | 25-3 25-4 | 引佐南部 | 40 | |
| | 6 磐田第一 | 25-11 25-22 | | | | 25-11 25-9 | 御前崎 | 41 | |
| | 7 北浜 | 25-20 25-22 | | | | 25-20 23-25 25-22 | 丸塚 | 42 | |
| | 8 清竜 | | | | | | 光が丘 | 43 | |
| 豊田南中学校 | 9 豊田南 | 25-9 25-10 | 25-13 25-14 | 25-13 25-18 | 25-13 25-23 | 25-13 25-13 | 高台 | 44 | |
| | 10 白須賀 | 25-13 25-14 | | | | 25-10 25-18 | 袋井 | 45 | |
| | 11 浜名 | 22-25 25-19 25-21 | | | | 25-22 26-24 | 新居 | 46 | |
| | 12 北浜東部 | 25-14 19-25 25-22 | | | | 25-22 25-23 | 浜松東部 | 47 | |
| | 13 城東 | 25-19 25-19 | | | | 22-25 25-22 25-9 | 掛川北 | 48 | |
| | 14 篠原 | 22-25 25-20 25-23 | | | | 25-16 25-19 | 与進 | 49 | |
| | 15 新津 | 25-11 25-9 | | | | 25-18 25-21 | 神久呂 | 50 | |
| | 16 菊川西 | 25-6 25-10 | | | | 25-22 25-15 | 袋井南 | 51 | |
| | 17 細江 | | | | | | 菊川東 | 52 | |
| 浜北北部中学校 | 18 掛川西 | 25-21 13-25 25-17 | 14-25 25-23 25-23 | 25-23 25-22 | 25-22 25-8 | 25-16 25-16 | 掛川東 | 53 | |
| | 19 竜洋 | 25-8 25-20 | | | | 25-19 25-15 | 曳馬 | 54 | |
| | 20 北星 | 26-24 21-25 25-19 | | | | 25-0 25-0 | 南陽 | 55 | |
| | 21 鹿玉 | | | | | | 蛸塚 | 56 | |
| | 22 附属浜松 | 25-21 23-25 25-13 | | | | 19-25 25-6 25-17 | 25-10 25-13 | 入野 | 57 |
| | 23 舞阪 | 25-23 25-18 | | | | 25-14 25-12 | 26-24 26-24 | 湖東 | 58 |
| | 24 鷺津 | 25-14 25-16 | | | | 25-14 25-16 | | 都田 | 59 |
| | 25 福田 | | | | | | | 原野谷 | 60 |
| | 26 浜北北部 | | | | | | | 磐田南部 | 61 |
| 桜が丘中学校 | 27 庄内 | 25-13 25-11 | 25-27 25-16 25-15 | 28-26 25-23 | 25-22 25-8 | 25-22 25-13 | 富塚 | 62 | |
| | 28 浅羽 | 25-9 25-15 | | | | 25-17 25-22 | 浜松西部 | 63 | |
| | 29 佐鳴台 | 25-5 25-11 | | | | 25-9 25-17 | 豊岡 | 64 | |
| | 30 浜松北部 | 25-23 25-13 | | | | 25-9 25-17 | 三ヶ日 | 65 | |
| | 31 岡崎 | | | | | 25-12 25-12 | 中郡 | 66 | |
| | 32 浜松南部 | 25-10 25-11 | | | | 25-16 25-23 | 25-11 25-13 | 積志 | 67 |
| | 33 天竜 | | | | | | | 神明 | 68 |
| | 34 向陽 | 25-8 25-12 | | | | 15-25 25-14 25-18 | | 岳洋 | 69 |
| | 35 桜が丘・大須賀 | | | | | | | | |

最終順位 1位 引佐南部 2位 浜岡 3位 桜が丘・大須賀 4位 岳洋
5位 豊田南 6位 高台 7位 浜北北部 8位 掛川東

第28回静岡県中学校新人バレーボール大会〈男子の部〉

令和6年1月6・13日

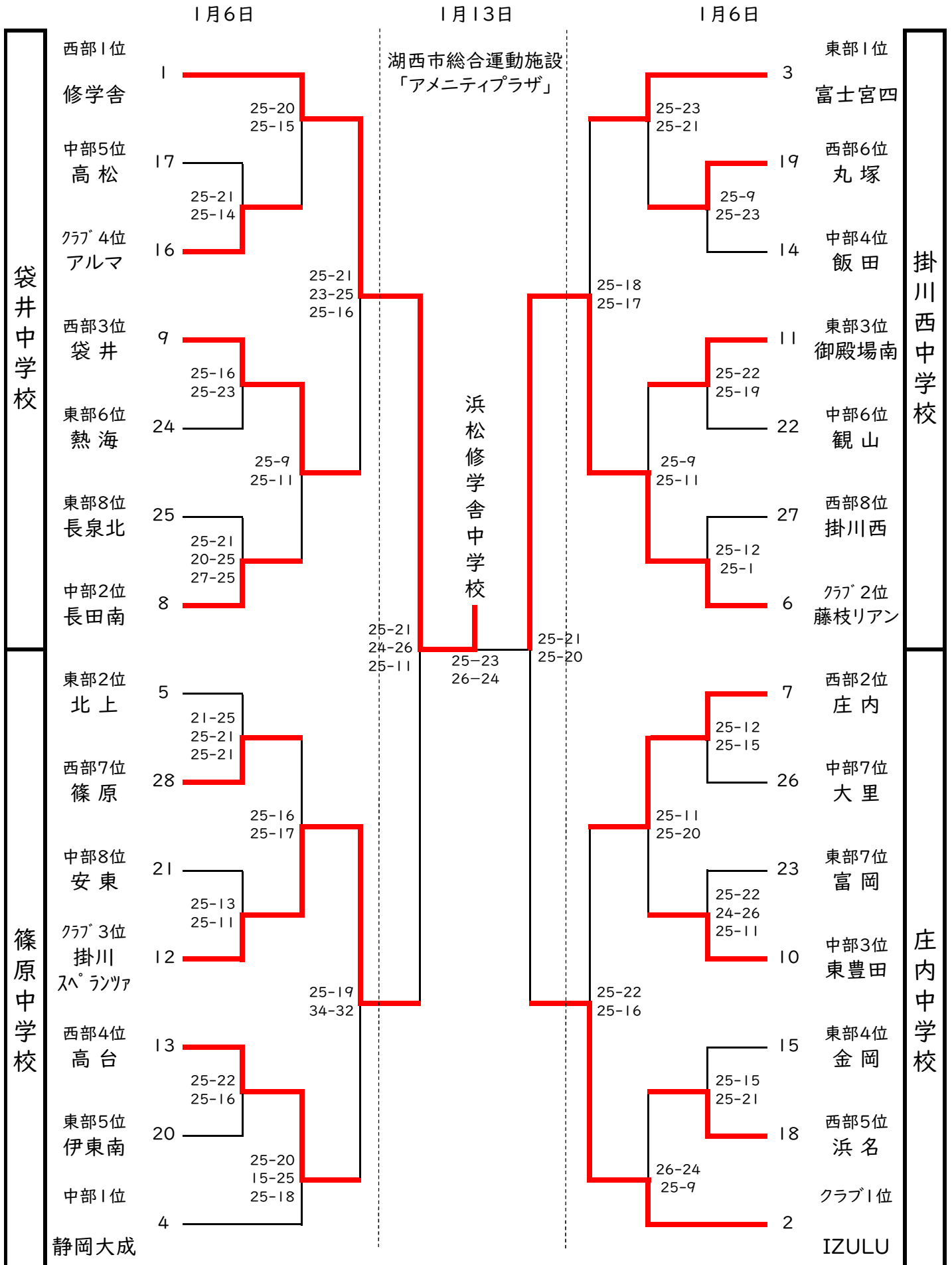

第28回静岡県中学校新人バレーボール大会〈女子の部〉

令和6年1月6・13日

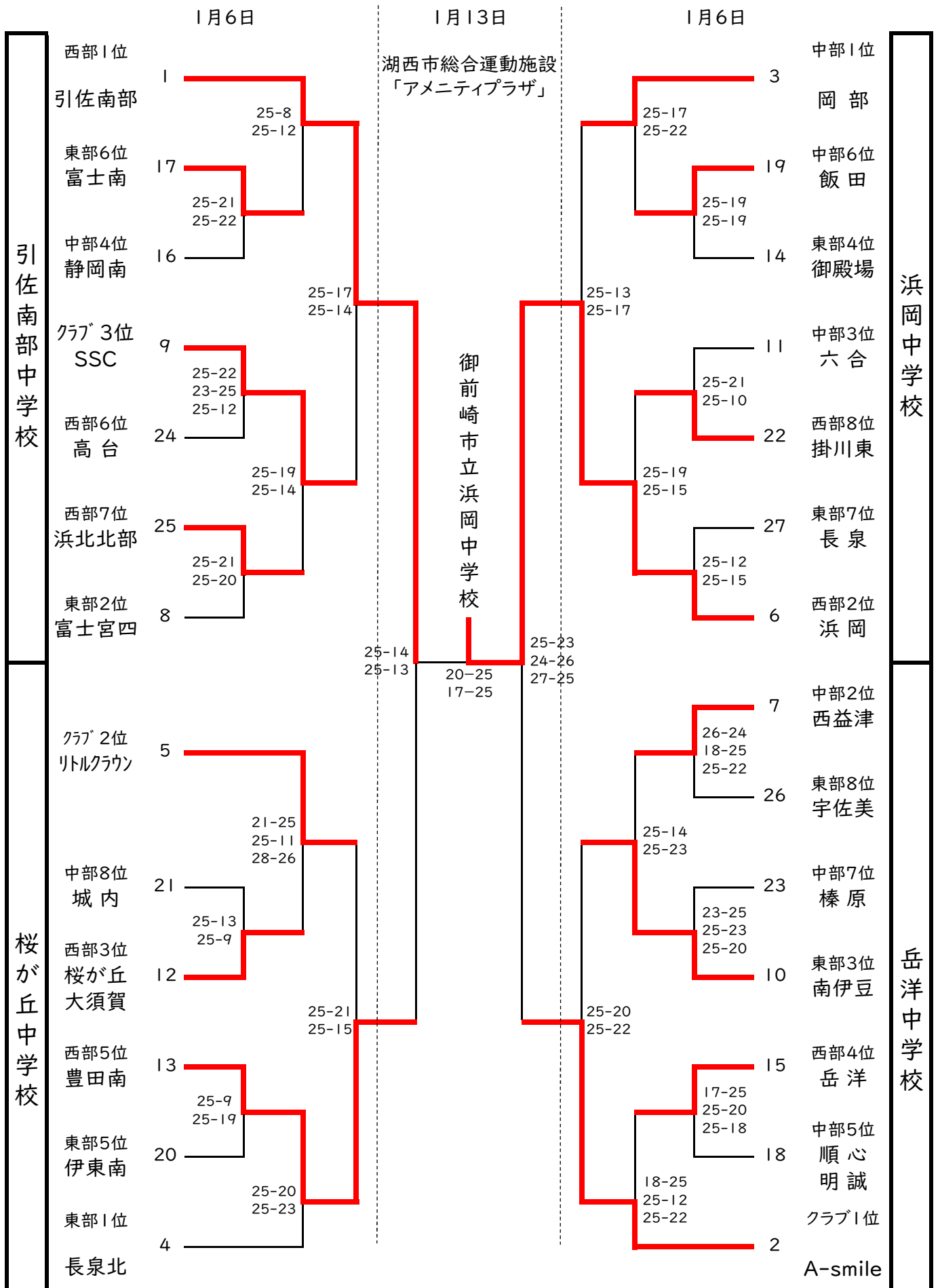

第24回東海ブロック中学生バレーボール新人大会[女子の部]

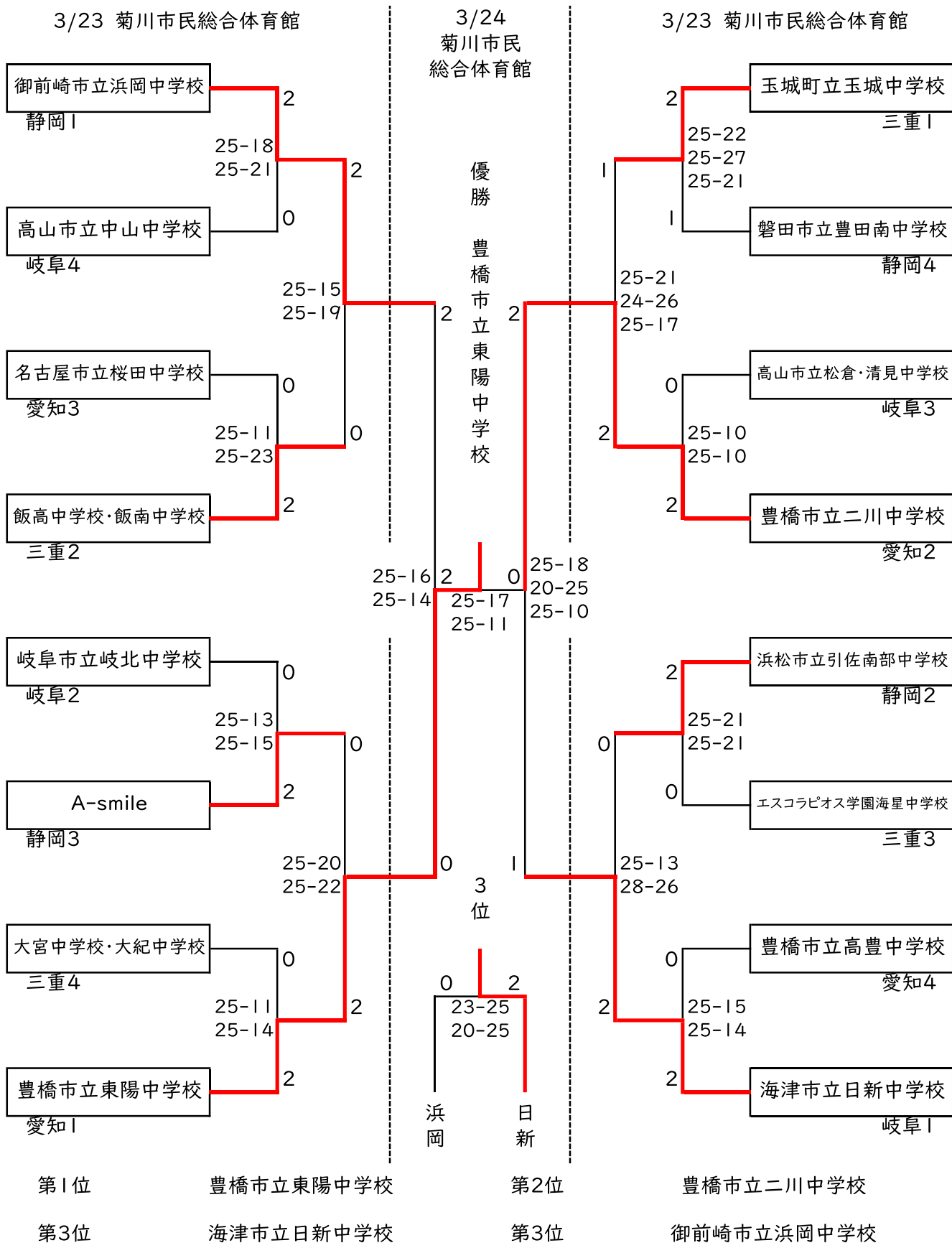

U14 静岡県中学生クラブチャンピオンズカップバレーボール大会

2/3 予選 試合進行表 A・Bコート

会場 吉田中学校体育館

| | 設定時間 | Aコート | | 審判 | 補助役員 | Bコート | | 審判 | 補助役員 |
|---|------------------------------|-----------|------------------|---------------------------|-------|-----------|----------------|-------------------------|------|
| 1 | 開会式後 合同練習 20分を 行った後 | 西部A 13 | 対 IZULU 25 | 主審は 派遣 副審は 中部B | 中部B | 西部B 25 | 対 中部B 23 | 主審は 派遣 副審は 東部A | 東部A |
| 2 | 前試合後 合同練習 20分を 行った後 | 東部B 25 | 対 中部A 12 | 主審は 派遣 副審は 西部A | 西部A | リアン 25 | 対 東部A 14 | 主審は 派遣 副審は 西部B | 西部B |
| 3 | 前試合 終了 10分後 | 西部A 25 | 対 中部A 17 | 主審は 派遣 副審は IZULU | IZULU | 西部B 25 | 対 東部A 18 | 主審は 派遣 副審は 中部A | 中部A |
| 4 | 前試合 終了 10分後 | 東部B 23 | 対 IZULU 25 | 主審は 派遣 副審は 中部B | 中部B | リアン 25 | 対 中部B 15 | 主審は 派遣 副審は 東部A | 東部A |
| 5 | 前試合 終了 10分後 | 中部A 16 | 対 IZULU 25 | 主審は 派遣 副審は 東部B | 東部B | 東部A 25 | 対 中部B 14 | 主審は 派遣 副審は リアン | リアン |
| 6 | 前試合 終了 10分後 | 西部A 28 | 対 東部B 26 | 主審は 派遣 副審は IZULU | IZULU | 西部B 15 | 対 リアン 25 | 主審は 派遣 副審は 中部A | 中部A |

1 位 IZULU 3 位 東部B 1 位 リアン 3 位 東部A
2 位 西部A 4 位 中部A 2 位 西部B 4 位 中部B

2/3 決勝トーナメント 試合進行表 A・Bコート

会場 吉田中学校体育館

| | 設定時間 | Aコート | | 審判 | 補助役員 | Bコート | | 審判 | 補助役員 |
|----|------------------------------|------------------------|----------------------------|----------------------|------|--|----------------------------|----------------------|------|
| 7 | 昼休憩後 合同練習 10分を 行った後 | IZULU 25 25 | 対 中部B 11 20 | 第2試合の 両チーム | | リアン 25 25 | 対 中部A 19 10 | 第2試合の 両チーム | |
| 8 | 前試合 終了 10分後 | 東部B 26 25 | 対 西部B 24 15 | 第1試合の 両チーム | | 東部A 22 16 | 対 西部A 25 25 | 第1試合の 両チーム | |
| 9 | 2試合目 終了 10分後 | IZULU 25 25 | 対 東部B 21 14 | 第1試合と 第2試合の 敗者 | | リアン 25 17 9 | 対 西部A 20 25 15 | 第1試合と 第2試合の 敗者 | |
| 10 | 3試合目 終了 10分後 | IZULU 25 23 8 | 対 西部A 22 25 15 | 第3試合の 敗者 | | 最終順位 1位 西部A 2位 IZULU 3位 リアン 4位 東部B | | | |

第15回東海ブロックU14クラブチャンピオンシップ男子バレーボール大会 最終結果

令和6年2月23日(土)

会場:四日市市総合体育館

予選グループ戦(午前)

【Aグループ】

| | 三重1位 伊賀選抜 | 岐阜2位 ASC飛騨 | 愛知3位 STINGS Jr. | 静岡4位 東部選抜B | 得セット | 順位 | セット率 | 得点率 |
|---------------------|--------------|---------------|--------------------|---------------|------|----|--------|--------|
| 三重 1位 伊賀選抜 | - | 25 - 16 | 23 - 25 | 16 - 25 | 1 | 2 | 33.3% | 97.0% |
| 岐阜 2位 ASC飛騨 | 16 - 25 | - | 25 - 22 | 16 - 25 | 1 | 4 | 33.3% | 79.2% |
| 愛知 3位 STINGS Jr. | 25 - 23 | 22 - 25 | - | 22 - 25 | 1 | 3 | 33.3% | 94.5% |
| 静岡 4位 東部選抜B | 25 - 16 | 25 - 16 | 25 - 22 | - | 3 | 1 | 100.0% | 138.9% |

【Bグループ】

| | 岐阜1位 岐阜地区選抜 | 三重2位 北勢選抜 | 静岡3位 藤枝リアン | 愛知4位 名古屋選抜 | 得セット | 順位 | セット率 | 得点率 |
|-----------------|----------------|--------------|---------------|---------------|------|----|-------|--------|
| 岐阜 1位 岐阜地区選抜 | - | 22 - 25 | 18 - 25 | 25 - 12 | 1 | 3 | 33.3% | 104.8% |
| 三重 2位 北勢選抜 | 25 - 22 | - | 24 - 25 | 25 - 3 | 2 | 1 | 66.7% | 148.0% |
| 静岡 3位 藤枝リアン | 25 - 18 | 25 - 24 | - | 17 - 25 | 2 | 2 | 66.7% | 100.0% |
| 愛知 4位 名古屋選抜 | 12 - 25 | 3 - 25 | 25 - 17 | - | 1 | 4 | 33.3% | 59.7% |

【Cグループ】

| | 愛知1位 WOLFDOGS | 静岡2位 IZULU | 三重3位 中勢選抜 | 岐阜4位 ドリームハーツ | 得セット | 順位 | セット率 | 得点率 |
|-------------------|------------------|---------------|--------------|-----------------|------|----|--------|--------|
| 愛知 1位 WOLFDOGS | - | 25 - 24 | 25 - 6 | 25 - 15 | 3 | 1 | 100.0% | 166.7% |
| 静岡 2位 IZULU | 24 - 25 | - | 25 - 10 | 25 - 13 | 2 | 2 | 66.7% | 154.2% |
| 三重 3位 中勢選抜 | 6 - 25 | 10 - 25 | - | 21 - 25 | 0 | 4 | 0.0% | 49.3% |
| 岐阜 4位 ドリームハーツ | 15 - 25 | 13 - 25 | 25 - 21 | - | 1 | 3 | 33.3% | 74.6% |

【Dグループ】

| | 静岡1位 西部選抜A | 愛知2位 岡崎市選抜 | 岐阜3位 フレンズ | 三重4位 南勢選抜 | 得セット | 順位 | セット率 | 得点率 |
|----------------|---------------|---------------|--------------|--------------|------|----|--------|--------|
| 静岡 1位 西部選抜A | - | 24 - 25 | 25 - 24 | 25 - 22 | 2 | 2 | 66.7% | 104.2% |
| 愛知 2位 岡崎市選抜 | 25 - 24 | - | 25 - 16 | 25 - 9 | 3 | 1 | 100.0% | 153.1% |
| 岐阜 3位 フレンズ | 24 - 25 | 16 - 25 | - | 25 - 22 | 1 | 3 | 33.3% | 90.3% |
| 三重 4位 南勢選抜 | 22 - 25 | 9 - 25 | 22 - 25 | - | 0 | 4 | 0.0% | 70.7% |

決勝トーナメント(午後) 午前中の予選グループ戦での順位で決定

- ・決勝トーナメントは、25点3セットマッチ、デュースなしとする。ただし、3セット目は15点デュースなしとする。その場合8点でコートチェンジ
- ・前の試合が終了したら速やかに次の試合を始める。公式練習の時間は確保しない。

【Aコート】 1位・2位トーナメント

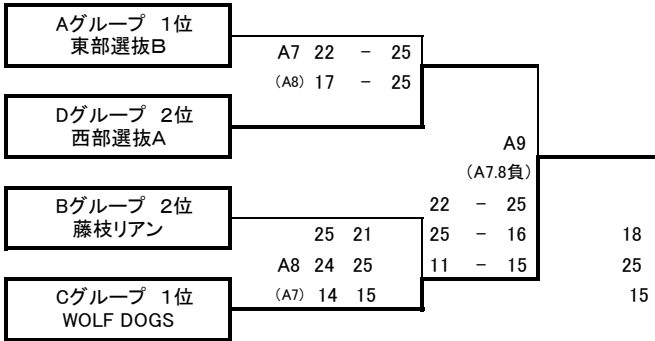

【Bコート】 1位・2位トーナメント

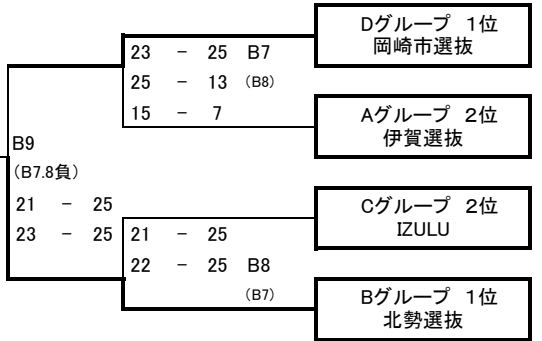

下位トーナメント(午後) 午前中の予選グループ戦での順位で決定

- ・下位トーナメントは、25点3セットマッチ、デュースなしとする。ただし、3セット目は15点デュースなしとする。その場合8点でコートチェンジ
- ・前の試合が終了したら速やかに次の試合を始める。公式練習の時間は確保しない。

【Cコート】 3位・4位トーナメント

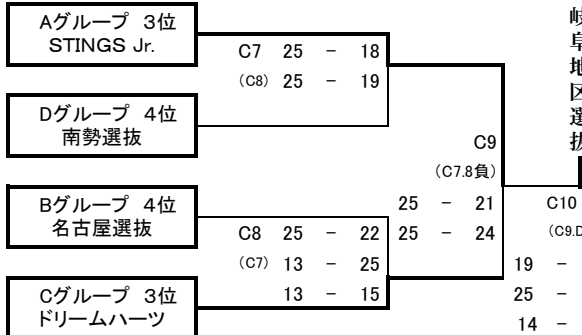

【Dコート】 3位・4位トーナメント

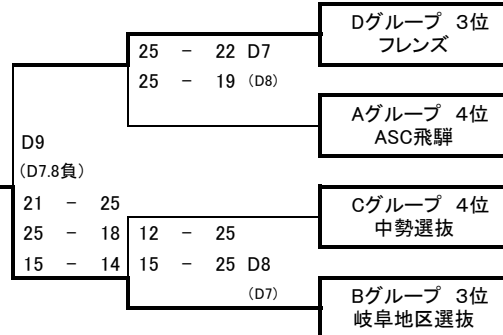

JOCジュニアオリンピックカップ 第37回全国都道府県対抗中学バレーボール大会

グループ戦試合結果

(男子)

令和5年12月26日(火) 会場: Asueアリーナ大阪・(大阪市中央体育館) 港スポーツセンター

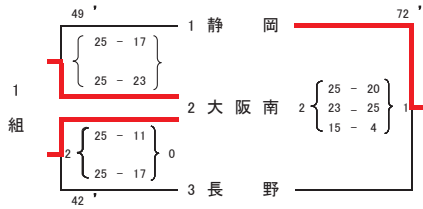

1位 大阪南 2位 静岡 3位 長野

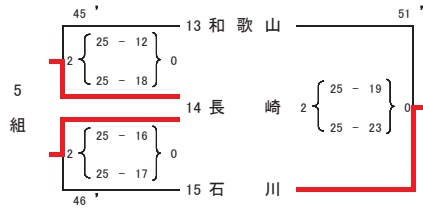

1位 長崎 2位 石川 3位 和歌山

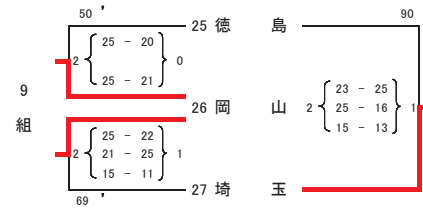

1位 岡山 2位 埼玉 3位 徳島

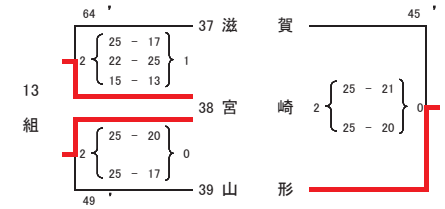

1位 宮崎 2位 山形 3位 滋賀

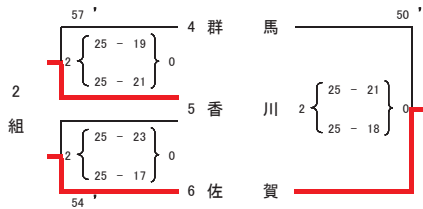

1位 佐賀 2位 香川 3位 群馬

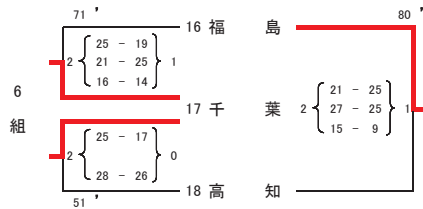

1位 千葉 2位 福島 3位 高知

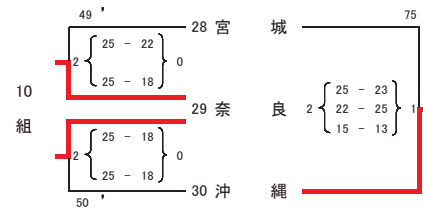

1位 奈良 2位 沖縄 3位 宮城

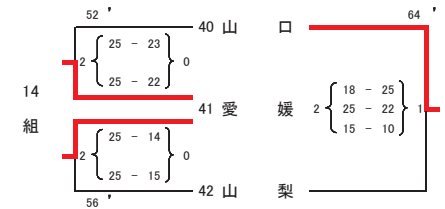

1位 愛媛 2位 山口 3位 山梨

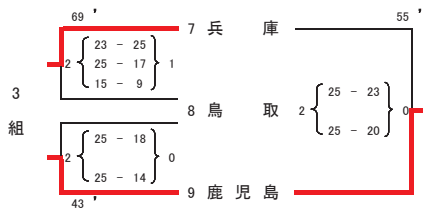

1位 鹿児島 2位 兵庫 3位 鳥取

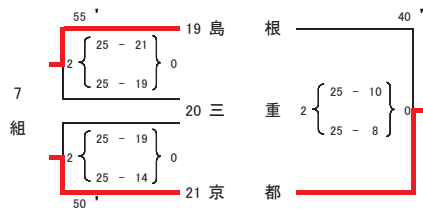

1位 京都 2位 島根 3位 三重

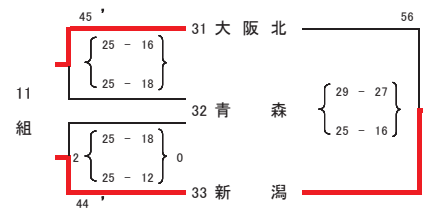

1位 新潟 2位 大阪北 3位 青森

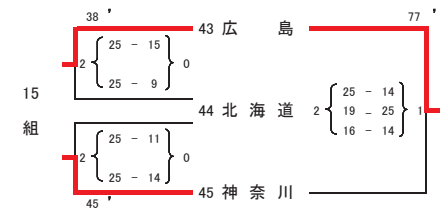

1位 広島 2位 神奈川 3位 北海道

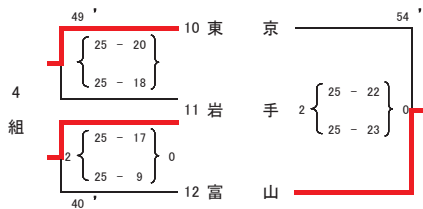

1位 岩手 2位 東京 3位 富山

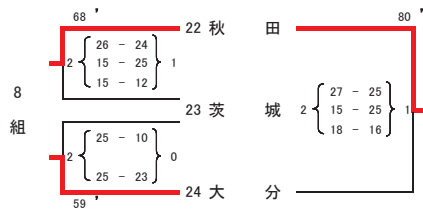

1位 秋田 2位 大分 3位 茨城

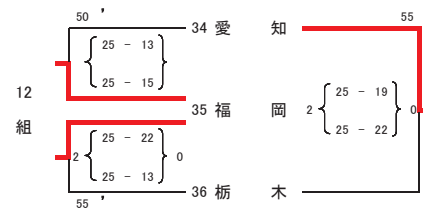

1位 福岡 2位 愛知 3位 栃木

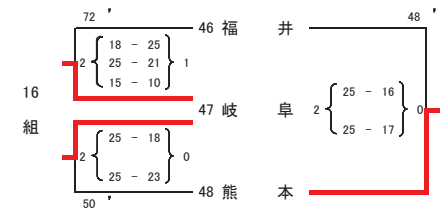

1位 岐阜 2位 熊本 3位 福井

JOCジュニアオリンピックカップ 第37回全国都道府県対抗中学バレーボール大会

(男子)

決勝トーナメント戦結果

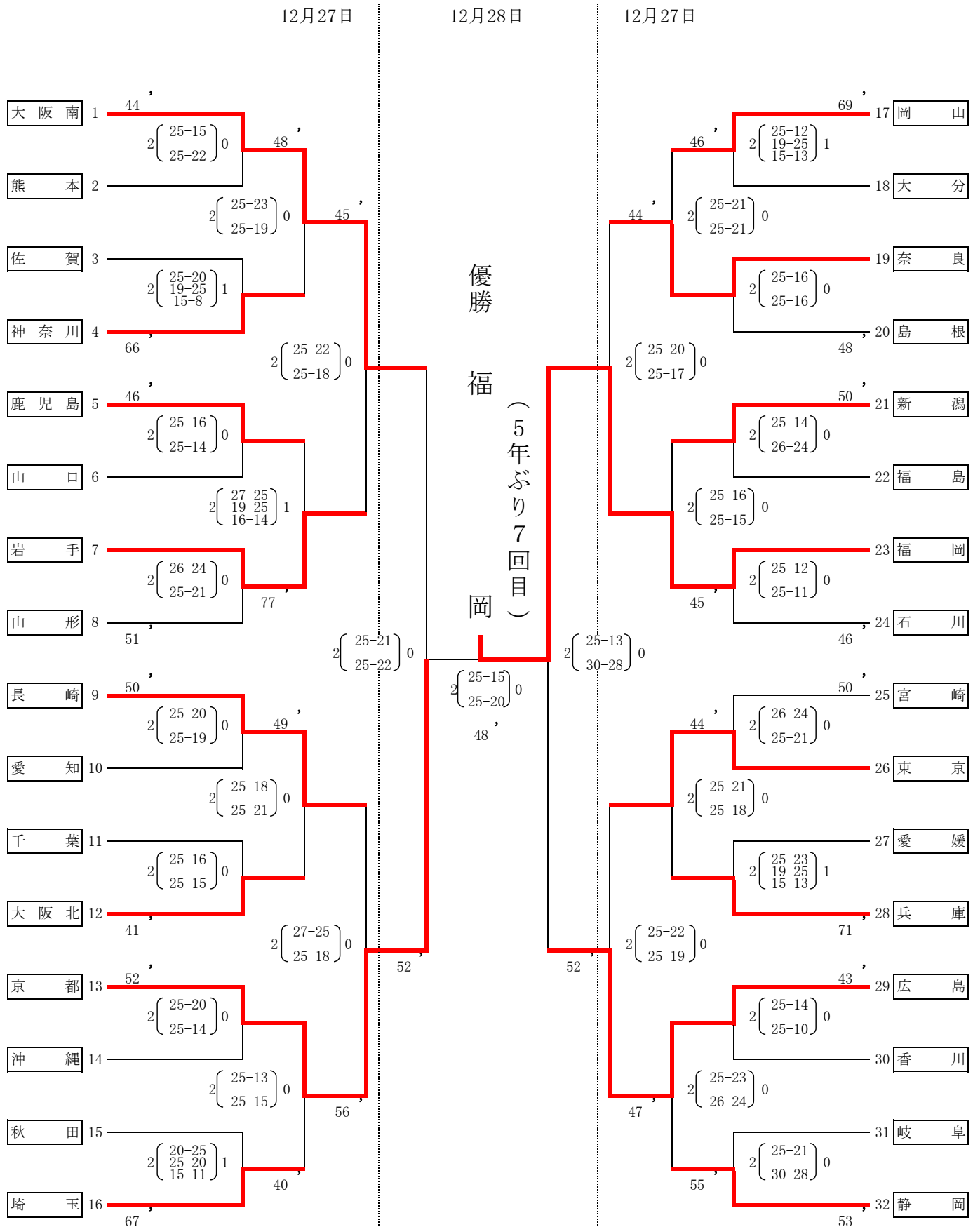

会場: Asueアリーナ大阪(大阪市中央体育館)メインアリーナ:A. B. C. D. 特

JOCジュニアオリンピックカップ 第37回全国都道府県対抗中学バレーボール大会

グループ戦試合結果

(女子)

令和5年12月26日(火) 会場: エディオンアリーナ大阪・(大阪府立体育会館) 浪速スポーツセンター

1組

| | | |
|---------------|------|---------------|
| 50' | 1 石川 | 47' |
| 2 { 25-13 } 0 | | |
| 2 { 25-19 } 0 | | |
| 67' | 2 岡山 | 2 { 25-11 } 0 |
| 2 { 20-25 } 1 | | |
| 2 { 25-16 } 1 | | |
| 15-11 | 3 佐賀 | |

1位 佐賀 2位 岡山 3位 石川

5組

| | | |
|---------------|-------|---------------|
| 67' | 13 広島 | 49' |
| 2 { 20-25 } 1 | | |
| 2 { 25-14 } 1 | | |
| 16-14 | 14 長崎 | 2 { 25-22 } 0 |
| 2 { 23-25 } 1 | | |
| 2 { 25-21 } 1 | | |
| 15-10 | 15 岐阜 | 2 { 25-16 } 0 |

1位 長崎 2位 岐阜 3位 広島

9組

| | | |
|---------------|--------|---------------|
| 74' | 25 長野 | 69' |
| 2 { 24-26 } 1 | | |
| 2 { 25-16 } 1 | | |
| 15-11 | 26 山口 | 2 { 27-29 } 1 |
| 2 { 23-25 } 1 | | |
| 2 { 25-23 } 1 | | |
| 15-7 | 27 北海道 | 2 { 25-13 } 1 |

1位 山口 2位 北海道 3位 長野

13組

| | | |
|---------------|-------|---------------|
| 50' | 37 東京 | 51' |
| 2 { 25-15 } 0 | | |
| 2 { 25-22 } 0 | | |
| 55' | 38 宮崎 | 2 { 25-14 } 0 |
| 2 { 25-17 } 0 | | |
| 2 { 25-23 } 0 | | |
| | 39 京都 | 2 { 26-24 } 0 |

1位 東京 2位 宮崎 3位 京都

2組

| | | |
|---------------|------|---------------|
| 57' | 4 奈良 | 53' |
| 2 { 25-15 } 0 | | |
| 2 { 27-25 } 0 | | |
| 79' | 5 茨城 | 2 { 25-18 } 0 |
| 2 { 25-18 } 1 | | |
| 2 { 24-26 } 1 | | |
| 15-11 | 6 山形 | |

1位 茨城 2位 奈良 3位 山形

6組

| | | |
|---------------|--------|---------------|
| 57' | 16 福島 | 49' |
| 2 { 26-24 } 0 | | |
| 2 { 25-16 } 0 | | |
| 51' | 17 和歌山 | 2 { 25-16 } 0 |
| 2 { 25-21 } 0 | | |
| 2 { 25-22 } 0 | | |
| | 18 千葉 | 2 { 25-15 } 0 |

1位 千葉 2位 和歌山 3位 福島

10組

| | | |
|---------------|--------|---------------|
| 40' | 28 沖縄 | 47' |
| 2 { 25-14 } 0 | | |
| 2 { 25-8 } 0 | | |
| 50' | 29 大阪北 | 2 { 25-21 } 0 |
| 2 { 25-18 } 0 | | |
| 2 { 25-17 } 0 | | |
| | 30 埼玉 | 2 { 25-17 } 0 |

1位 大阪北 2位 埼玉 3位 沖縄

14組

| | | |
|---------------|-------|---------------|
| 47' | 40 秋田 | 54' |
| 2 { 25-18 } 0 | | |
| 2 { 25-12 } 0 | | |
| 42' | 41 香川 | 2 { 25-14 } 0 |
| 2 { 25-16 } 0 | | |
| 2 { 25-13 } 0 | | |
| | 42 島根 | 2 { 25-21 } 0 |

1位 香川 2位 島根 3位 秋田

3組

| | | |
|---------------|------|---------------|
| 46' | 7 青森 | 48' |
| 2 { 25-17 } 0 | | |
| 2 { 25-17 } 0 | | |
| 71' | 8 群馬 | 2 { 25-21 } 0 |
| 2 { 25-23 } 1 | | |
| 2 { 20-25 } 1 | | |
| 15-11 | 9 滋賀 | 2 { 25-13 } 0 |

1位 青森 2位 滋賀 3位 群馬

7組

| | | |
|---------------|-------|---------------|
| 43' | 19 鳥取 | 48' |
| 2 { 25-17 } 0 | | |
| 2 { 25-8 } 0 | | |
| 54' | 20 徳島 | 2 { 25-23 } 0 |
| 2 { 25-19 } 0 | | |
| 2 { 25-21 } 0 | | |
| | 21 山梨 | 2 { 25-14 } 0 |

1位 山梨 2位 徳島 3位 鳥取

11組

| | | |
|---------------|-------|---------------|
| 52' | 31 静岡 | 57' |
| 2 { 25-21 } 0 | | |
| 2 { 25-20 } 0 | | |
| 58' | 32 栃木 | 2 { 25-21 } 0 |
| 2 { 25-23 } 0 | | |
| 2 { 25-19 } 0 | | |
| | 33 宮城 | 2 { 25-20 } 0 |

1位 宮城 2位 栃木 3位 静岡

15組

| | | |
|---------------|--------|---------------|
| 50' | 43 福岡 | 68' |
| 2 { 25-19 } 0 | | |
| 2 { 25-18 } 0 | | |
| 69' | 44 愛知 | 2 { 23-25 } 1 |
| 2 { 25-16 } 1 | | |
| 2 { 25-27 } 1 | | |
| 15-7 | 45 大阪南 | 2 { 25-21 } 1 |

1位 福岡 2位 大阪南 3位 愛知

4組

| | | |
|---------------|-------|---------------|
| 50' | 10 三重 | 54' |
| 2 { 25-22 } 0 | | |
| 2 { 25-16 } 0 | | |
| 54' | 11 大分 | 2 { 26-24 } 0 |
| 2 { 25-21 } 0 | | |
| 2 { 25-20 } 0 | | |
| | 12 愛媛 | 2 { 25-18 } 0 |

1位 大分 2位 三重 3位 愛媛

8組

| | | |
|---------------|--------|---------------|
| 52' | 22 福井 | 53' |
| 2 { 25-21 } 0 | | |
| 2 { 25-20 } 0 | | |
| 77' | 23 鹿児島 | 2 { 25-20 } 0 |
| 2 { 22-25 } 1 | | |
| 2 { 26-24 } 1 | | |
| 15-4 | 24 兵庫 | 2 { 25-21 } 0 |

1位 福井 2位 鹿児島 3位 兵庫

12組

| | | |
|---------------|-------|---------------|
| 55' | 34 熊本 | 76' |
| 2 { 25-20 } 0 | | |
| 2 { 25-20 } 0 | | |
| 48' | 35 富山 | 2 { 24-26 } 1 |
| 2 { 25-17 } 0 | | |
| 2 { 26-24 } 0 | | |
| | 36 高知 | 2 { 25-15 } 1 |

1位 高知 2位 熊本 3位 富山

16組

| | | |
|---------------|--------|---------------|
| 88' | 46 岩手 | 47' |
| 2 { 23-25 } 1 | | |
| 2 { 25-22 } 1 | | |
| 16-14 | 47 神奈川 | 2 { 25-20 } 0 |
| 2 { 25-16 } 1 | | |
| 2 { 26-28 } 1 | | |
| 17-15 | 48 新潟 | 2 { 25-19 } 0 |

1位 神奈川 2位 新潟 3位 岩手

小学生部

[掲載大会]

- 第43回全日本バレーボール小学生大会 静岡県各地区予選
 - 第43回全日本バレーボール小学生大会 静岡県大会
 - 第45回東海バレーボール連盟小学生大会
 - 第43回全日本バレーボール小学生大会全国大会

- 第35回静岡県小学生ソフトバレーボール大会 各地区予選
 - 第35回静岡県小学生ソフトバレーボール大会 静岡県大会

- 令和5年度 静岡県各地区小学生バレーボール地区選手権大会

- 第52回静岡県小学生バレーボール大会 兼 静岡県スポーツ少年団交流大会

- 第50回静岡県小学生バレーボール選抜優勝大会 静岡県各地区予選
 - 第50回静岡県小学生バレーボール選抜優勝大会
 - 第25回東海小学生バレーボール連盟新人大会

主催 一般社団法人 静岡県バレーボール協会
 主管 静岡県小学生バレーボール連盟 静岡県東部小学生バレーボール連盟

第43回全日本バレーボール小学生大会 静岡県大会 東部地区予選

男子の部 1日目 5月14日(日) Aグループ <富士宮市立富丘小学校>
 B・Cグループ <富士市立今泉小学校>

Aグループ

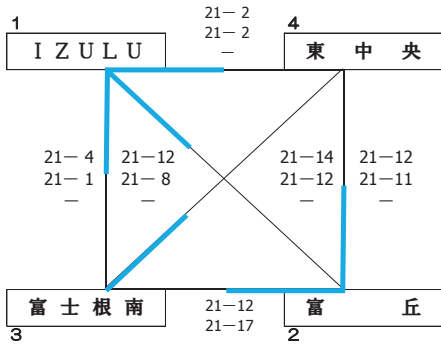

Bグループ

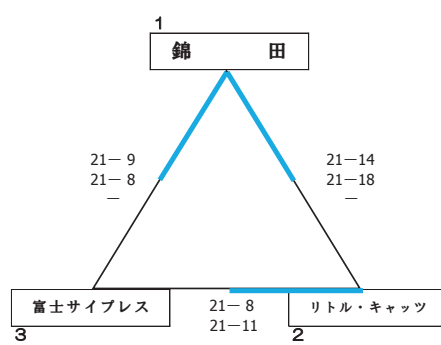

Cグループ

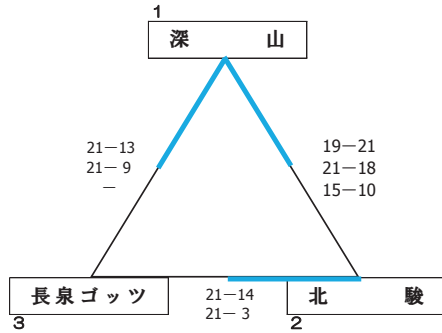

この組み合わせ表の各試合結果は、左側に勝利チームの得点を記入すること。

主催 一般社団法人 静岡県バレーボール協会
 主管 静岡県小学生バレーボール連盟 静岡県東部小学生バレーボール連盟

第43回全日本バレーボール小学生大会 静岡県大会 東部地区予選

男子の部 2日目 5月21日(日) 1位~6位 <富士宮市立富丘小学校>
 7位~10位 <富士宮市立西小学校>

順位決定戦

1位~3位

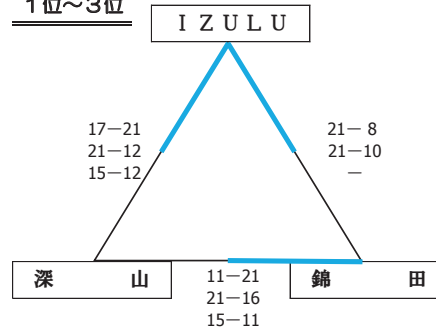

4位~6位

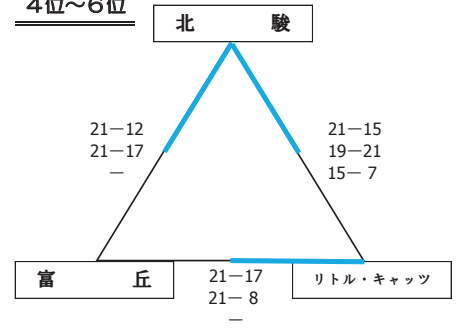

7位~10位

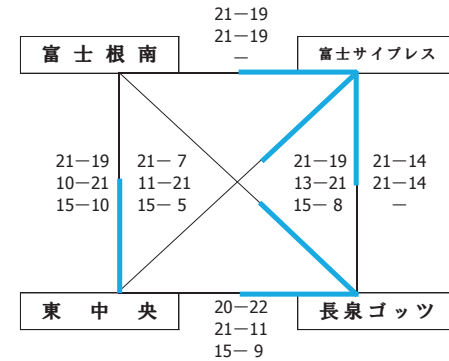

| 男子の部 最終順位 | | | |
|-----------|------------------------|------|-------------------|
| 優勝 | IZULUバレーボールクラブ | 第6位 | 富丘フレンズバレーボール少年団 |
| 準優勝 | 錦田ユナイテッドバレーボールクラブ | 第7位 | 富士サイプレスジュニア |
| 第3位 | 深山クラブジュニアバレーボールスポーツ少年団 | 第8位 | 長泉ゴッツバレーボールクラブ |
| 第4位 | 北駿バレーボールクラブ | 第9位 | 富士宮東中央バレーボール少年団 |
| 第5位 | 大iriトル・キャッツ | 第10位 | 富士根南バレーボールスポーツ少年団 |

第43回全日本バレーボール小学生大会 静岡県大会 東部地区予選

女子の部 1日目 5月14日(日) A・Bグループ <富士宮市立西小学校>
 Cグループ <富士宮市立富丘小学校>

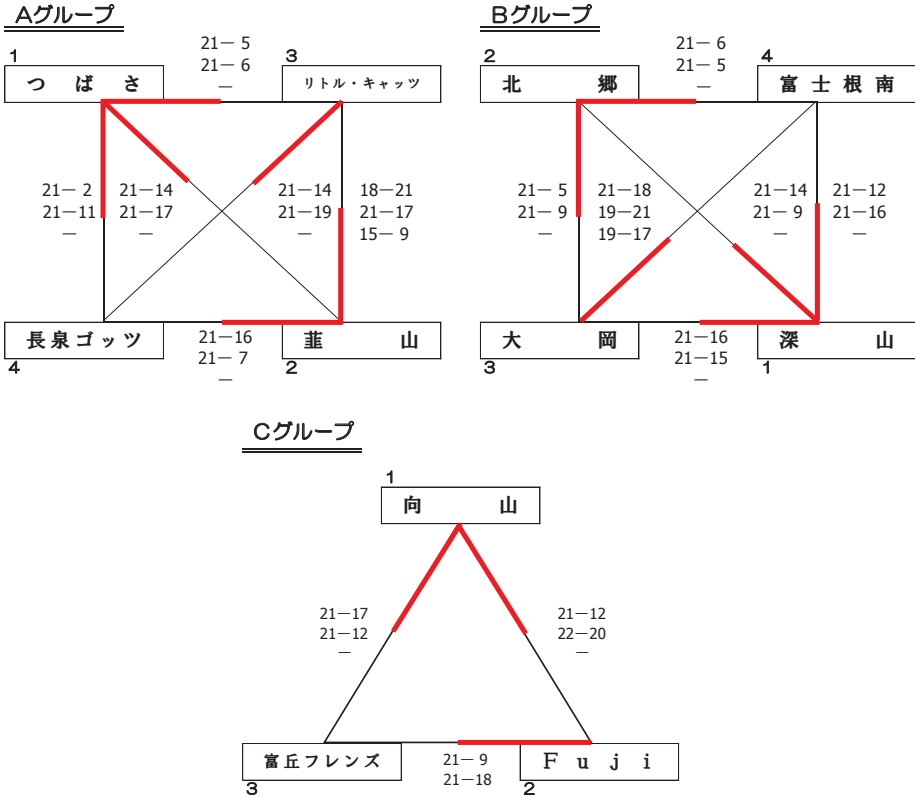

この組み合わせ表の各試合結果は、左側に勝利チームの得点を記入すること。

第43回全日本バレーボール小学生大会 静岡県大会 東部地区予選

女子の部 2日目 5月21日(日) 1位~6位 <富士市立吉永第一小学校>
 7位~11位 <富士宮市立東小学校>

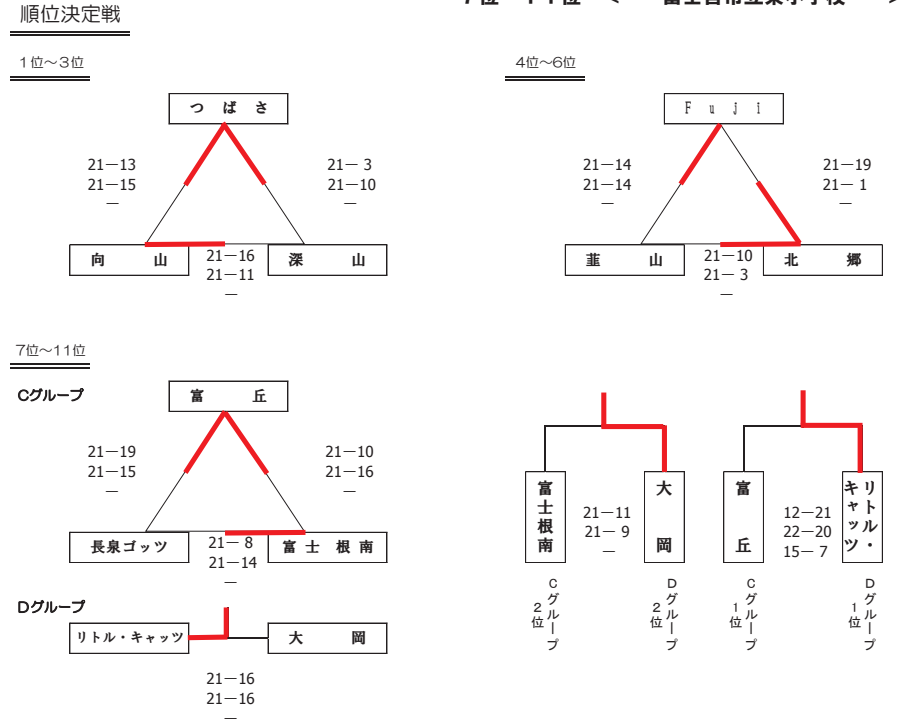

| 女子の部 最終順位 | | | |
|-----------|--------------------|------|-------------------|
| 優勝 | つばさバレーボール少年団 | 第7位 | 大仁リトル・キャッツ |
| 準優勝 | 向山バレーボールスポーツ少年団 | 第8位 | 富丘フレンズバレーボール少年団 |
| 第3位 | 深山クラブJVSC | 第9位 | 大岡バレーボールスポーツクラブ |
| 第4位 | 北郷ジュニアバレーボールクラブ少年団 | 第10位 | 富士根南バレーボールスポーツ少年団 |
| 第5位 | F u j iバレーボールクラブ | 第11位 | 長泉ゴッツバレーボールクラブ |
| 第6位 | 葦山バレーボールスポーツ少年団 | | |

第43回全日本バレーボール小学生大会 静岡県大会 東部地区予選

混合の部 1日目 5月14日(日) < 富士宮市立大富士小学校 >

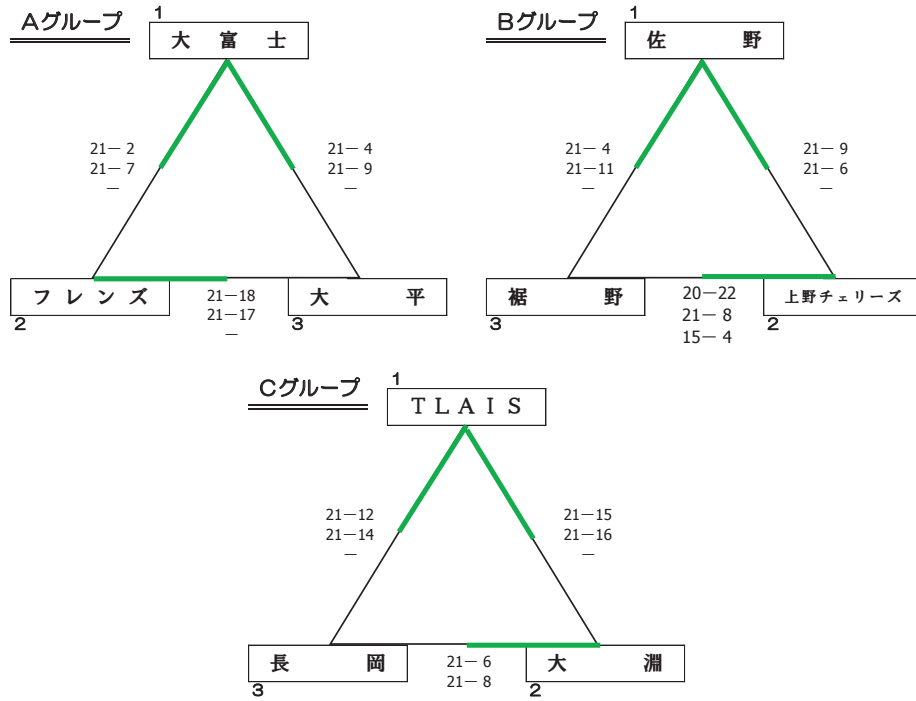

第43回全日本バレーボール小学生大会 静岡県大会 東部地区予選

混合の部 2日目 5月21日(日) 1位~6位 < 富士宮市立大富士小学校 >
 順位決定戦 7位~9位 < 富士宮市立西小学校 >

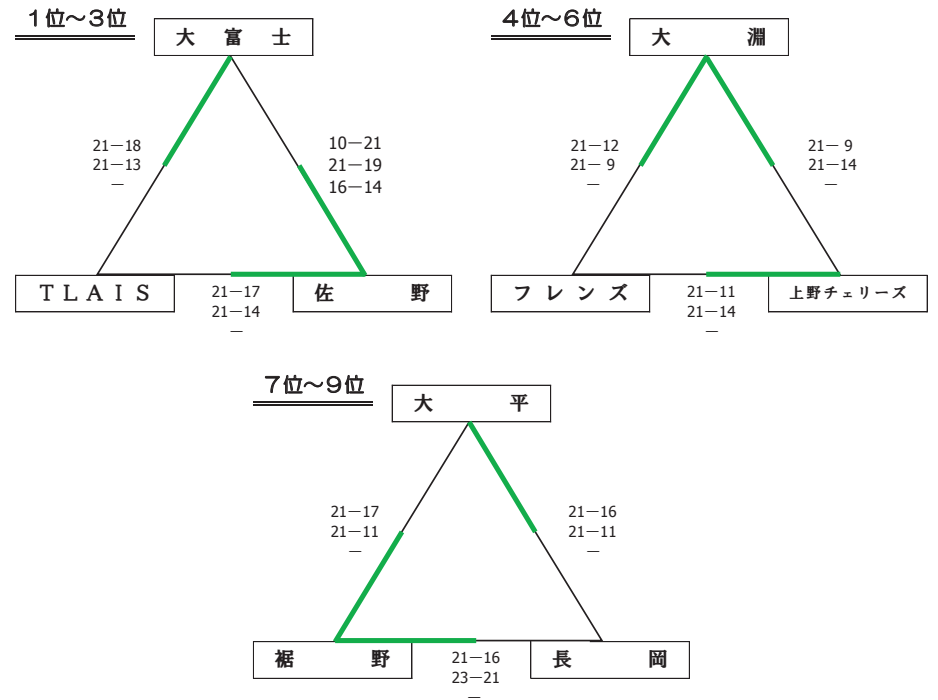

この組み合わせ表の各試合結果は、左側に勝利チームの得点を記入すること。

| 混合の部 | | 最終順位 | |
|------|----------------------|------|-----------------|
| 優勝 | 佐野バレーボールスポーツ少年団 | 第6位 | フレンズクラブスポーツ少年団 |
| 準優勝 | 大富士バレーボールスポーツ少年団 | 第7位 | 裾野ジュニアバレーボールクラブ |
| 第3位 | TLAIS | 第8位 | 大平スポーツ少年団 |
| 第4位 | 大淵バレーボールクラブ | 第9位 | 長岡ジュニアバレーボールクラブ |
| 第5位 | 上野チェリーズバレーボールスポーツ少年団 | | |

第43回 全日本バレーボール小学生大会静岡県中部地区予選大会

1日目 5.5.14 (抽選5.4.26)

「女子の部」 (ミカサ)

Aブロック

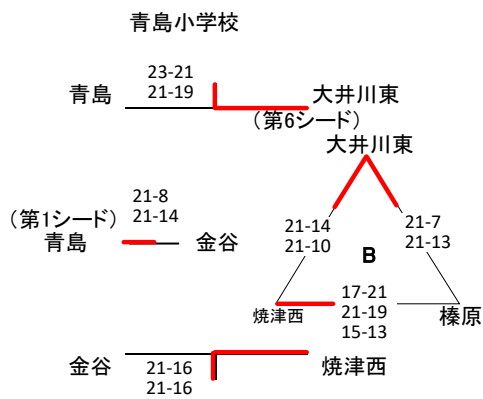

Bブロック

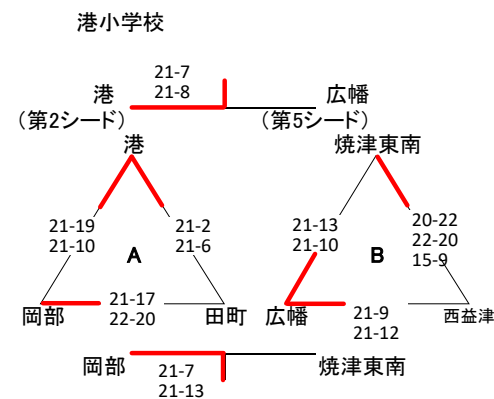

Cブロック

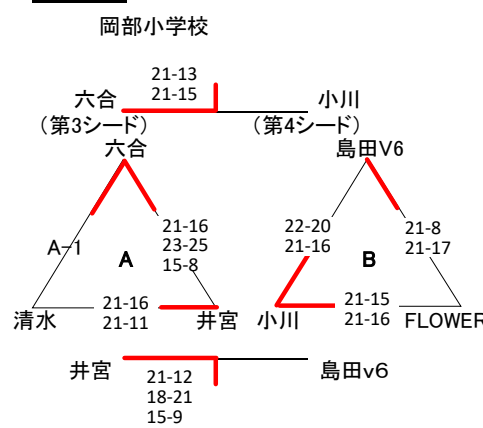

「男子の部」

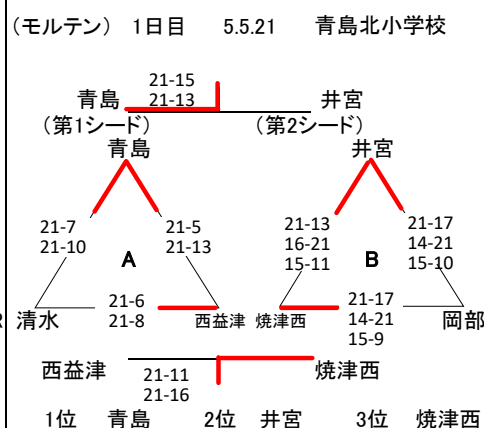

「混合の部」 (モルテン)

1日目 5.5.14
2日目 5.5.21

藤枝小学校
相良小学校

| | 藤枝 | 牧之原 | 大井川南 | 黒石 | SHIZUNAN | 勝 | 負 | 順位 |
|----------|------------------|-----------------|---------------------------|-----------------|---------------------------|---|---|----|
| 藤枝 | - | ○ 21-8 21-9 | ○ 21-12 21-13 | ○ 21-5 21-7 | ○ 21-15 21-16 | 4 | 0 | 1 |
| 牧之原 | ● 8-21 9-21 | - | ● 13-21 7-21 | ○ 21-8 21-15 | ● 8-21 15-21 | 1 | 3 | 4 |
| 大井川南 | ● 12-21 13-21 | ○ 21-13 21-7 | - | ○ 21-3 21-10 | ○ 14-21 21-17 16-14 | 3 | 1 | 2 |
| 黒石 | ● 5-21 7-21 | ● 8-21 15-21 | ● 3-21 10-21 | - | ● 10-21 7-21 | 0 | 4 | 5 |
| SHIZUNAN | ● 15-21 16-21 | ○ 21-8 21-15 | ● 21-14 17-21 14-16 | ○ 21-10 21-7 | - | 2 | 2 | 3 |

1日目

- 第1試合 藤枝 — 牧之原
- 第2試合 大井川南 — 黒石
- 第3試合 藤枝 — SHIZUNAN
- 第4試合 牧之原 — 大井川南
- 第5試合 黒石 — SHIZUNAN

2日目

- 第1試合 藤枝 — 黒石
- 第2試合 牧之原 — SHIZUNAN
- 第3試合 藤枝 — 大井川南
- 第4試合 牧之原 — 黒石
- 第5試合 大井川南 — SHIZUNAN

大会タイムスケジュール

| | |
|--------|-----------|
| 開場 | 8:30 |
| アップ | 8:30~40 |
| 第1試合以外 | 8:40~50 |
| 第1試合 | 8:50~9:00 |
| 監督会議 | 9:00~10 |
| 開会式 | 9:10~20 |
| 第1試合開始 | 9:40 |

連絡事項

- 1.勝ち上がりチームは申込書の競技のサインを受け順位戦に持参(予選一日目)
- 2.総務は結果を当日中に競技委員長 道下 淳 まで、報告

1位～3位 大井川東小学校

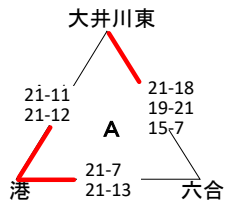

4位～6位 大井川東小学校

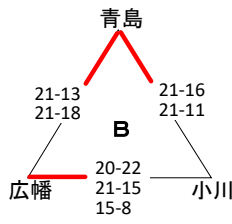

- 順位
- 1位 港
 - 2位 大井川東
 - 3位 六合
 - 4位 青島
 - 5位 広幡
 - 6位 小川
 - 7位 岡部
 - 8位 井宮
 - 9位 焼津西

7位～8位 岡部小学校

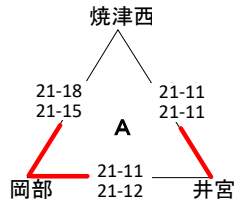

| 大会タイムスケジュール | |
|-------------|-----------|
| 開場 | 8:30 |
| アップ | 8:30～40 |
| 第1試合以外 | 8:40～50 |
| 第1試合 | 8:50～9:00 |
| 監督会議 | 9:00～10 |
| 開会式 | 9:10～20 |
| 第1試合開始 | 9:40 |

| 連絡事項 |
|---------------------------------|
| 1.総務は結果を当日中に 競技委員長 道下 淳 まで報告 |

第43回 全日本バレーボール小学生大会・静岡県西部地区大会

【男子の部】 第1日目 5/21

Aブロック 会場：袋井市立浅羽南小学校

令和 5年 5月21日・28日

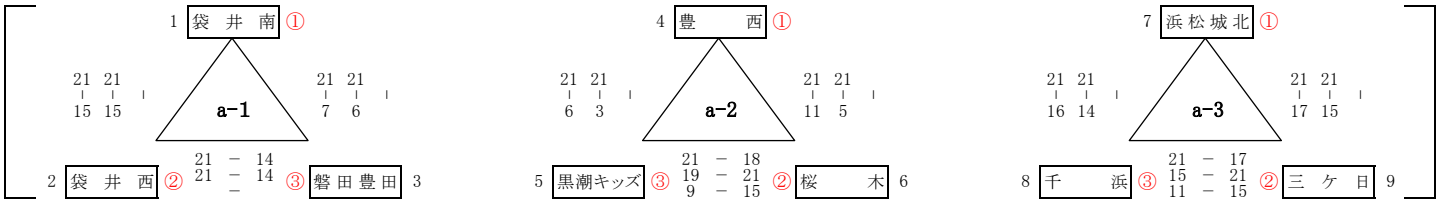

【男子の部】 第2日目 5/28

1位～3位 決定戦

会場：森町総合体育館

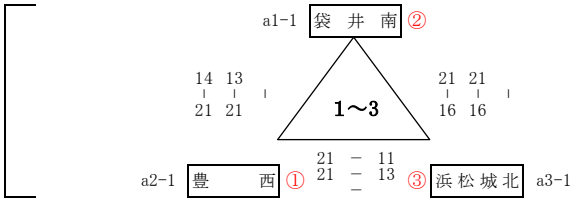

【男子の部】 第2日目 5/28

4位～6位 決定戦

会場：森町立宮園小学校

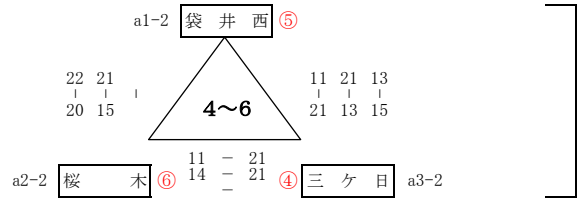

【女子I部】 第1日目 5/21

Cブロック 会場：御前崎市比木体育館

大会2日目～

【女子I部】 第1日目 5/21

Dブロック 会場：磐田市立神明中学校

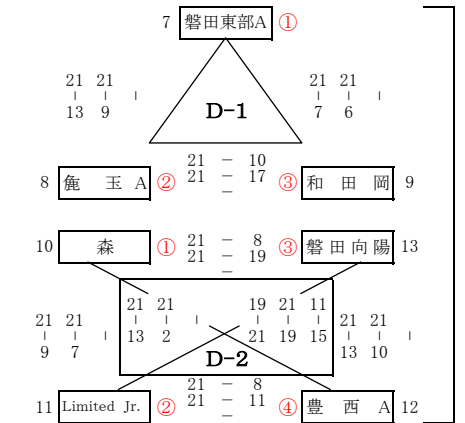
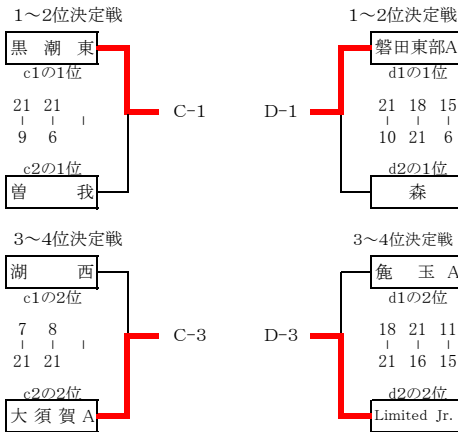
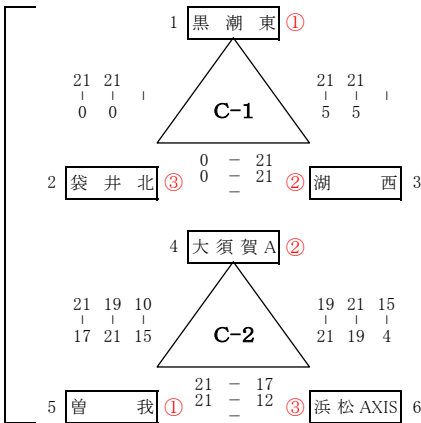

【女子I部】 第1日目 5/21

Eブロック 会場：菊川市立小笠北小学校

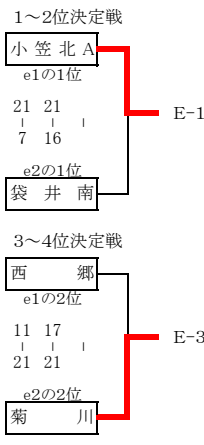
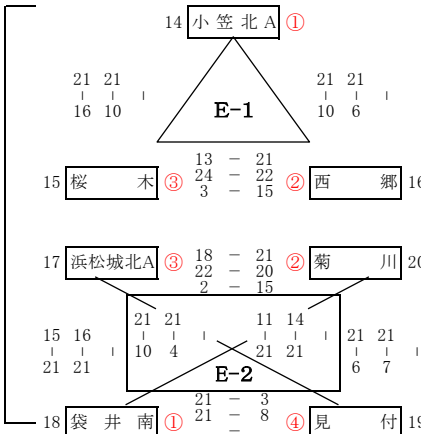

【女子I部】 第2日目 5/28

1位～3位 決定戦

会場：森町総合体育館

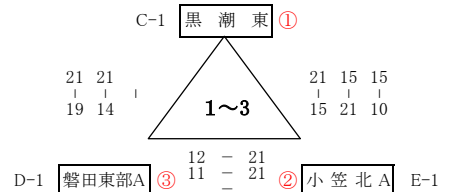

【女子I部】 第2日目 5/28

4位～6位 決定戦

会場：森町立宮園小学校

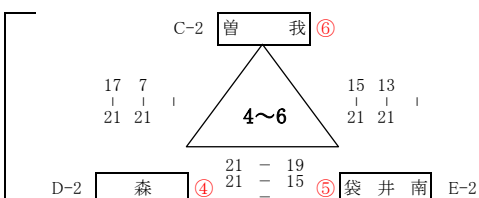

【女子I部】 第2日目 5/28

7位～9位 決定戦

会場：森町立泉陽中学校

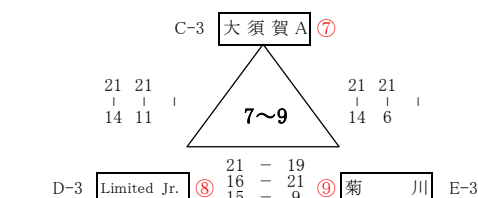

【女子I部】 第2日目 5/28

10位～12位 決定戦

会場：森町立泉陽中学校

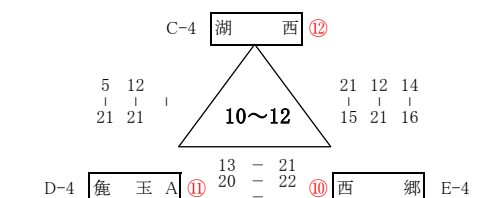

第43回 全日本バレーボール小学生大会・静岡県西部地区大会

【混合の部】 第1日目 5/21

Bブロック 会場：磐田市立磐田北小学校

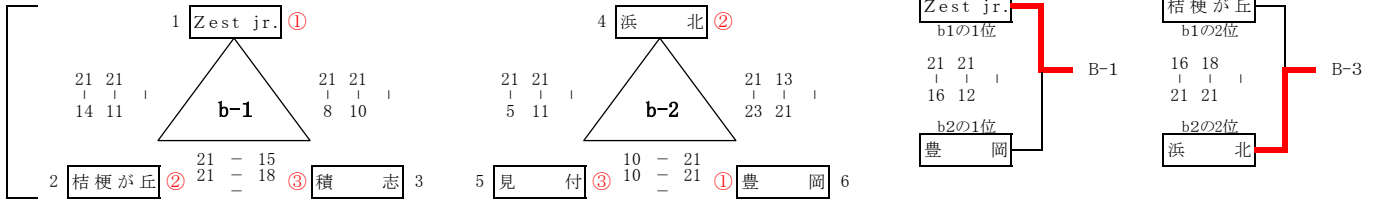

【女子Ⅱ部】 第1日目 5/21 ※会場表彰

Fブロック 会場：掛川市立横須賀小学校

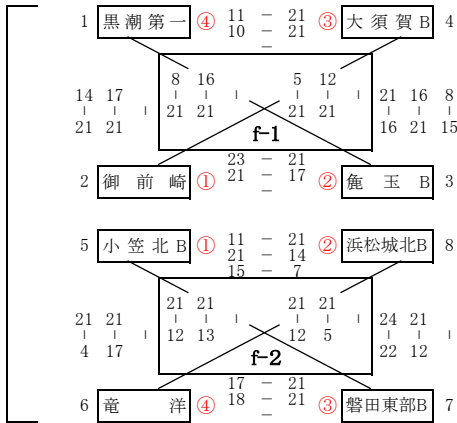

| | f-1 | f-2 | g |
|-----|------|-------|-----|
| 第1位 | 御前崎 | 小笠北B | 豊西B |
| 第2位 | 龜玉B | 浜松城北B | 千浜 |
| 第3位 | 大須賀B | 磐田東部B | 福田 |

1日目 3位まで会場表彰

【女子Ⅱ部】 第1日目 5/21 ※会場表彰

Gブロック 会場：掛川市立千浜小学校

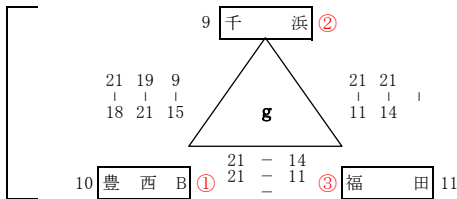

全日本バレーボール小学生大会 男女の部 結果

令和 5年 5月21日・28日

| Aブロック | |
|-------|------|
| a1-1位 | 袋井南 |
| a2-1位 | 豊西 |
| a3-1位 | 浜松城北 |
| a1-2位 | 袋井西 |
| a2-2位 | 桜木 |
| a3-2位 | 三ケ日 |

| Bブロック | |
|-------|----------|
| b1-1位 | Zest jr. |
| b2-1位 | 豊岡 |
| b1-2位 | 浜北 |
| b2-2位 | 桔梗が丘 |

| Cブロック | |
|-------|------|
| C-1位 | 黒潮東 |
| C-2位 | 曾我 |
| C-3位 | 大須賀A |
| C-4位 | 湖西 |

| Dブロック | |
|-------|-------------|
| D-1位 | 磐田東部A |
| D-2位 | 森 |
| D-3位 | Limited Jr. |
| D-4位 | 龜玉A |

| Eブロック | |
|-------|------|
| E-1位 | 小笠北A |
| E-2位 | 袋井南 |
| E-3位 | 菊川 |
| E-4位 | 西郷 |

大会2日目

| 1位～6位 | |
|-------|------|
| 第1位 | 豊西 |
| 第2位 | 袋井南 |
| 第3位 | 浜松城北 |
| 第4位 | 三ケ日 |
| 第5位 | 袋井西 |
| 第6位 | 桜木 |

| 1位～4位 | |
|-------|----------|
| 第1位 | Zest jr. |
| 第2位 | 豊岡 |
| 第3位 | 浜北 |
| 第4位 | 桔梗が丘 |

| 1位～3位 | |
|-------|-------|
| 第1位 | 黒潮東 |
| 第2位 | 小笠北A |
| 第3位 | 磐田東部A |

| 4位～6位 | |
|-------|-----|
| 第4位 | 森 |
| 第5位 | 袋井南 |
| 第6位 | 曾我 |

| 7位～9位 | |
|-------|-------------|
| 第7位 | 大須賀A |
| 第8位 | Limited Jr. |
| 第9位 | 菊川 |

| 10位～12位 | |
|---------|-----|
| 第10位 | 西郷 |
| 第11位 | 龜玉A |
| 第12位 | 湖西 |

10位まで県大会出場

4位まで県大会出場

第 43 回 全日本バレーボール小学生大会 静岡県大会

【男子の部】 【6/18】

令和 5年 6月 18日・25日

【男子の部】 【6/18】

会場:藤枝市立青島小体育館 Eコート

会場:菊川市民総合体育館

Fコート 会場:藤枝市立青島小体育館

| | | | |
|---|-----------|-----------------|----------------|
| 1 | I Z U L U | 東部1位 (伊豆の国市) | 21-5 21-8 |
| 2 | 三ヶ日 | 西部4位 (浜松市) | 21-17 21-12 |
| 3 | 焼津西 | 中部3位 (焼津市) | 21-6 21-15 |
| 4 | 井宮 | 中部2位 (静岡市) | 21-18 21-13 |
| 5 | 北駿 | 東部4位 (御殿場市) | |
| 6 | 豊西 | 西部1位 (浜松市) | |

【6/25】

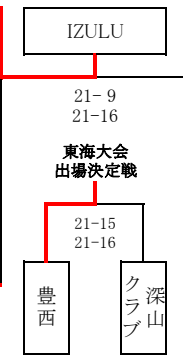

| | | | |
|------------------------|-----------------|-----------|----|
| 21-18 19-21 15-9 | 東部2位 (三島市) | 錦田ユナイテッド | 7 |
| 21-11 21-13 | 東部5位 (伊豆の国市) | 大仁リトルキャッツ | 8 |
| 21-16 21-14 | 西部2位 (袋井市) | 袋井南 | 9 |
| 21-16 21-14 | 東部3位 (伊東市) | 深山クラブ | 10 |
| 21-18 21-16 | 西部3位 (浜松市) | 浜松城北 | 11 |
| | 中部1位 (藤枝市) | 青島 | 12 |

【女子の部】 【6/18】

会場:菊川市民総合体育館

【女子の部】 【6/18】

会場:藤枝順心高校体育館 Aコート

Cコート 会場:藤枝順心高校体育館

| | | | |
|---|-------------|---------------|----------------|
| 1 | つばさ | 東部1位 (長泉町) | 21-11 21-10 |
| 2 | Limited Jr. | 西部8位 (浜松市) | 21-17 24-22 |
| 3 | 広幡 | 中部5位 (藤枝市) | 21-7 21-11 |
| 4 | 青島 | 中部4位 (藤枝市) | 21-12 21-15 |
| 5 | 菊川 | 西部9位 (菊川市) | |
| 6 | 磐田東部 | 西部3位 (磐田市) | |

【6/25】

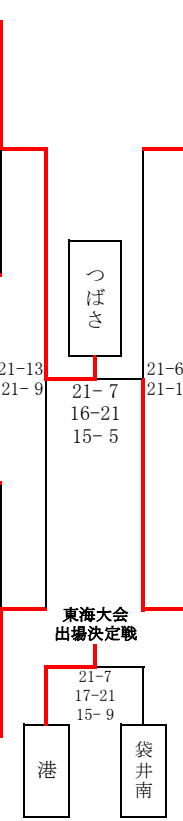

| | | | |
|-------------------------|-----------------|------|----|
| 21-13 21-14 | 東部2位 (三島市) | 向山 | 13 |
| 13-21 21-18 15-13 | 中部7位 (藤枝市) | 岡部 | 14 |
| 21-19 21-17 | 西部4位 (森町) | 森 | 15 |
| 21-17 10-21 15-8 | 西部5位 (袋井市) | 袋井南 | 16 |
| | 東部6位 (伊豆の国市) | 葦山 | 17 |
| | 中部2位 (焼津市) | 大井川東 | 18 |

会場:藤枝順心高校体育館 Bコート

Dコート 会場:藤枝順心高校体育館

| | | | |
|----|---------|---------------|-------------------------|
| 7 | 小笠北 | 西部2位 (菊川市) | 21-16 22-20 |
| 8 | 井宮 | 中部8位 (静岡市) | 21-16 21-11 |
| 9 | 北郷 | 東部4位 (小山町) | 21-11 16-21 15-11 |
| 10 | F u j i | 東部5位 (富士市) | 21-15 21-13 |
| 11 | 大須賀 | 西部7位 (掛川市) | |
| 12 | 港 | 中部1位 (焼津市) | |

【6/25】

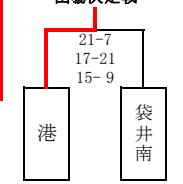

| | | | |
|-------------------------|----------------|-------|----|
| 21-14 21-10 | 東部3位 (伊東市) | 深山クラブ | 19 |
| 21-15 21-8 | 西部10位 (掛川市) | 西郷 | 20 |
| | 中部3位 (島田市) | 六合 | 21 |
| 19-21 21-19 15-11 | 中部6位 (焼津市) | 小川 | 22 |
| 21-8 21-16 | 西部6位 (掛川市) | 曾我 | 23 |
| | 西部1位 (御前崎市) | 黒潮東 | 24 |

【混合の部】 【6/18】

会場:菊川市民総合体育館

【混合の部】 【6/18】

会場:焼津市立大井川南小体育館 Gコート

Hコート 会場:焼津市立大井川南小体育館

| | | | |
|---|---------|----------------|----------------|
| 1 | 佐野 | 東部1位 (三島市) | 21-6 21-11 |
| 2 | 大淵 | 東部4位 (富士市) | 21-8 21-11 |
| 3 | 浜北 | 西部3位 (浜松市) | 21-16 22-20 |
| 4 | 豊岡 | 西部2位 (磐田市) | 21-13 21-18 |
| 5 | 上野チェリーズ | 東部5位 (富士宮市) | |
| 6 | 藤枝 | 中部1位 (藤枝市) | |

【6/25】

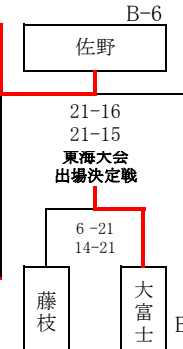

| | | | |
|------------------------|----------------|-----------|----|
| 21-10 21-8 | 東部2位 (富士宮市) | 大富士 | 7 |
| 21-12 17-21 15-9 | 中部2位 (焼津市) | 大井川南 | 8 |
| 21-11 21-14 | 西部4位 (掛川市) | 桔梗が丘 | 9 |
| 21-15 21-10 | 東部3位 (伊豆市) | T L A I S | 10 |
| | 中部3位 (静岡市) | SHIZUNAN | 11 |
| | 西部1位 (浜松市) | Zest Jr. | 12 |

2023年度(第45回) 東海バレーボール連盟小学生大会 結果

開催期 令和5年8月6日(日)
会場 山県市総合体育館

男子の部

試合球【モルテン V4M5000-L】

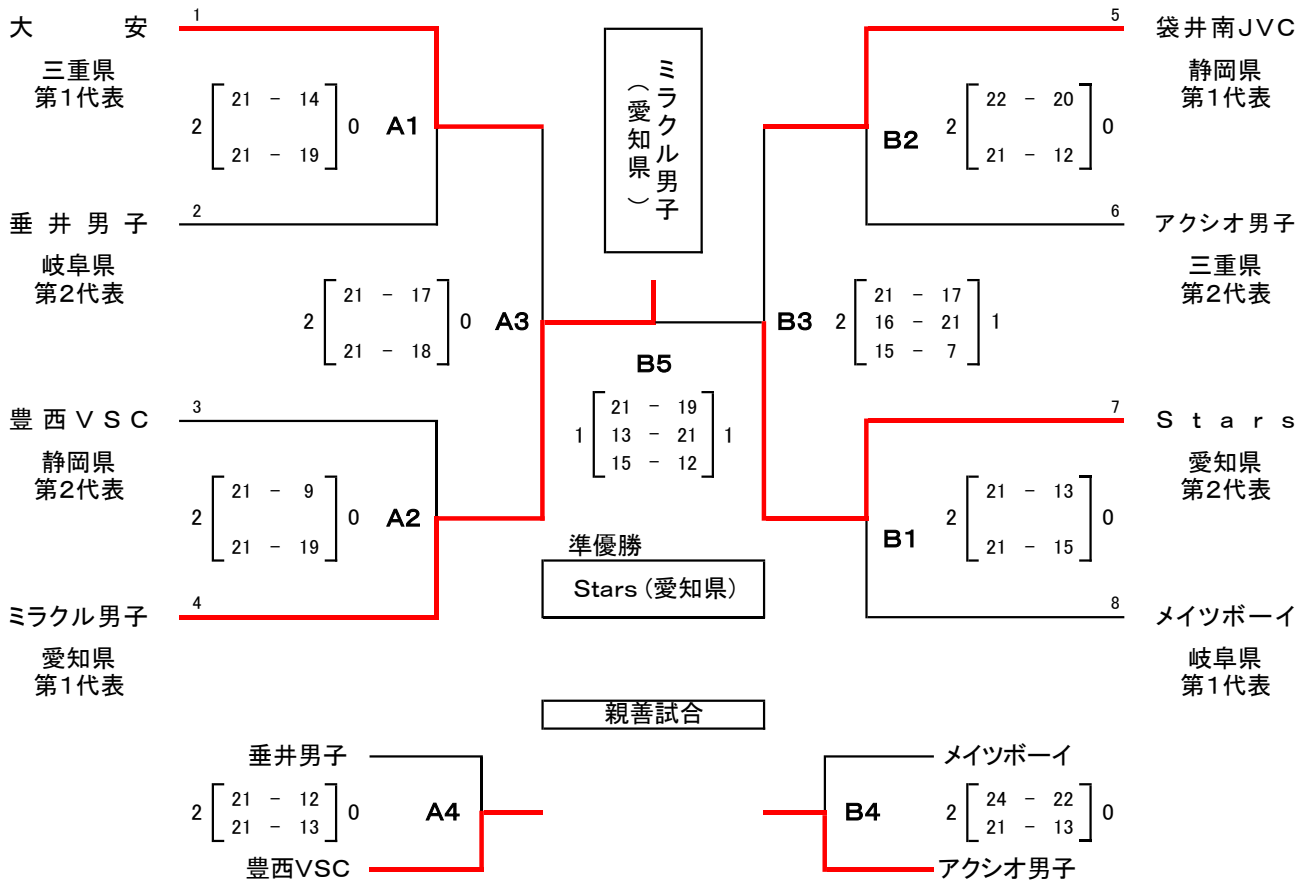

女子の部

試合球【ミカサ V400W-L】

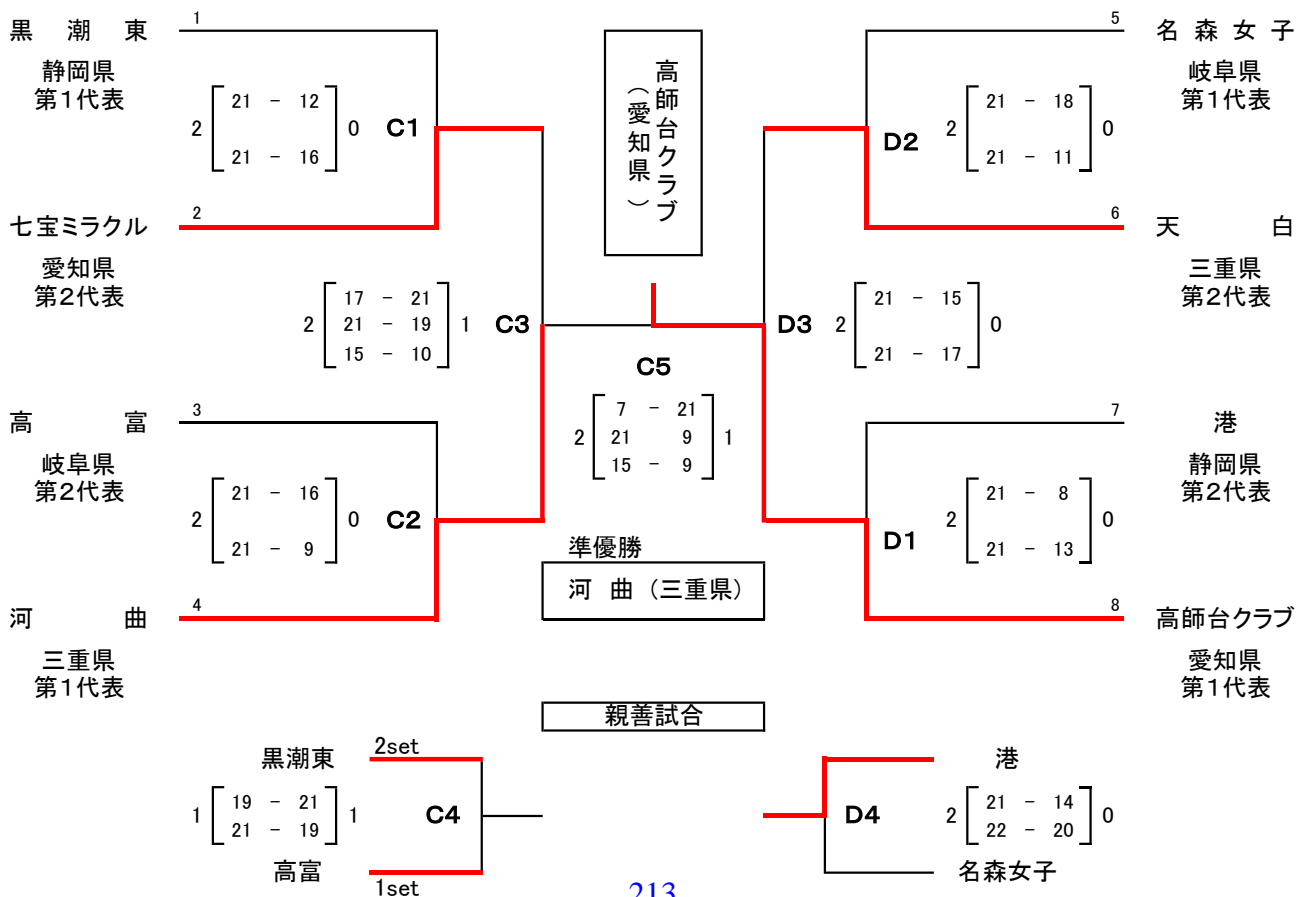

2023年度(第45回) 東海バレーボール連盟小学生大会 結果

開催期 令和5年8月6日(日)
会 場 美山中学校体育館

混合の部

試合球【モルテン V4M5000-L】

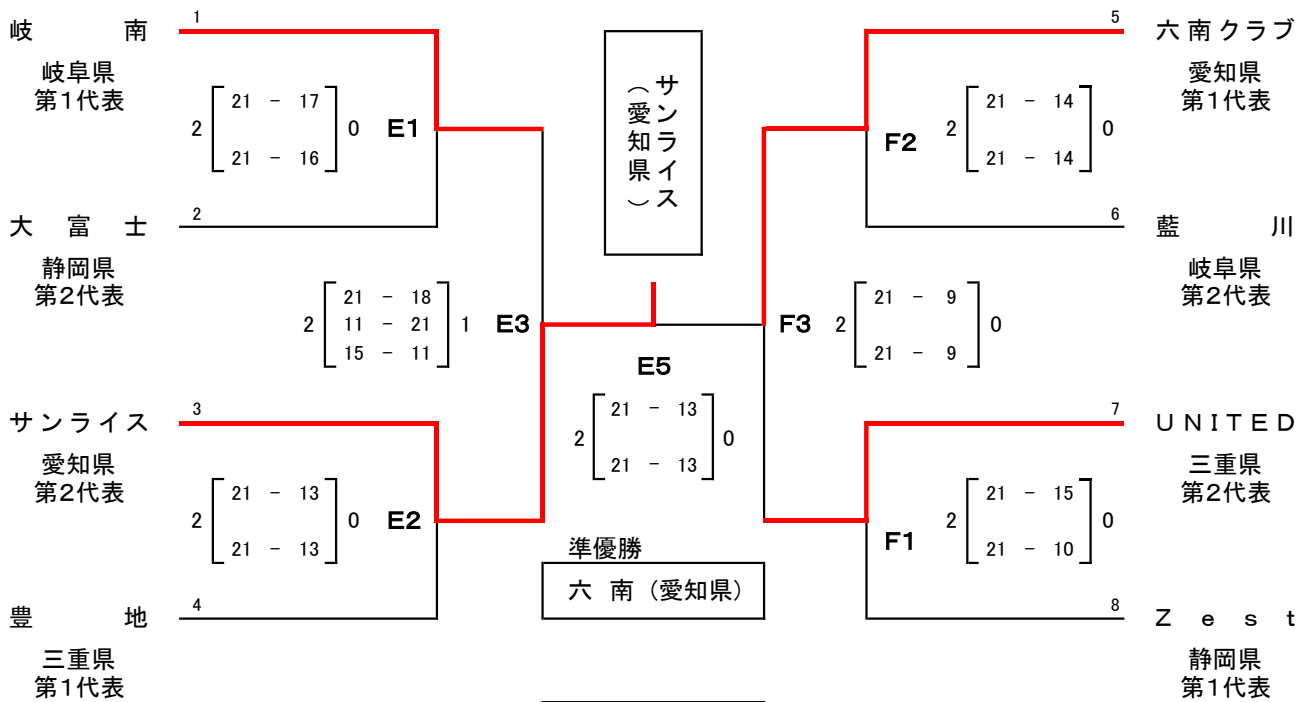

親善試合



男子予選 第1日目結果 8/ 8 (火)

【1組】【東京体育館】

| チーム名 | | スコア | | チーム名 | |
|-----------------|---------------------------------------|-----|--|-----------------|-----|
| 八幡西RISE (福岡) | 0 < 13 - 21 >> 14 - 21 >> - > 2 | | | 山王 (京都) | |
| 野市東 (高知) | 2 < 21 - 15 >> 18 - 21 >> 15 - 10 > 1 | | | 法典東SC (開催千葉) | |
| 八幡西RISE (福岡) | 2 < 21 - 13 >> 21 - 10 >> - > 0 | | | 法典東SC (開催千葉) | 敗者戦 |
| 山王 (京都) | 2 < 21 - 8 >> 21 - 9 >> - > 0 | | | 野市東 (高知) | |

- 1位 山王 (京都)
- 2位 野市東 (高知)
- 3位 八幡西RISE (福岡)
- 4位 法典東SC (開催千葉)

【2組】【東京体育館】

| チーム名 | | スコア | | チーム名 | | 試合 | 勝 | 負 | 得セ | 失セ | セット率 | 総得点 | 総失点 | 得点率 |
|-------------------|---|--|---|-----------------------------|---|----|---|---|----|------|------|-----|-------|-----|
| 1 鳴東VBC (愛知) | ○ | 13 - 21 21 - 19 15 - 11 2 - 1 | ● | 21 - 13 21 - 11 2 - 0 | 2 | 2 | 0 | 4 | 1 | 4.00 | 91 | 75 | 1.213 | |
| 2 立会V・B・C (東京) | ● | 21 - 13 19 - 21 11 - 15 1 - 2 | ○ | 21 - 9 21 - 12 2 - 0 | 2 | 1 | 1 | 3 | 2 | 1.50 | 93 | 70 | 1.329 | |
| 3 磯部白波 (福島) | ● | 13 - 21 11 - 21 0 - 2 | ● | 9 - 21 12 - 21 0 - 2 | 2 | 0 | 2 | 0 | 4 | 0.00 | 45 | 84 | 0.536 | |

【3組】【大田区総合体育館】

| チーム名 | | スコア | | チーム名 | |
|---------------|--------------------------------------|-----|--|-------------------|-----|
| 海蔵 (三重) | 2 < 21 - 14 >> 22 - 20 >> - > 0 | | | VCうご (秋田) | |
| 広瀬西男子 (宮崎) | 0 < 12 - 21 >> 17 - 21 >> - > 2 | | | 港北ブレイズ (開催神奈川) | |
| VCうご (秋田) | 1 < 9 - 21 >> 23 - 21 >> 13 - 15 > 2 | | | 広瀬西男子 (宮崎) | 敗者戦 |
| 海蔵 (三重) | 2 < 21 - 13 >> 21 - 16 >> - > 0 | | | 港北ブレイズ (開催神奈川) | |

- 1位 海蔵 (三重)
- 2位 港北ブレイズ (開催神奈川)
- 3位 広瀬西男子 (宮崎)
- 4位 VCうご (秋田)

【4組】【大田区総合体育館】

| チーム名 | | スコア | | チーム名 | | 試合 | 勝 | 負 | 得セ | 失セ | セット率 | 総得点 | 総失点 | 得点率 |
|-----------------|---|---------------------------------------|---|--|---|----|---|---|----|------|------|-----|-------|-----|
| 3 佐竹VSC (茨城) | ● | 12 - 21 21 - 18 9 - 15 1 - 2 | ● | 15 - 21 21 - 19 6 - 15 1 - 2 | 2 | 0 | 2 | 2 | 4 | 0.50 | 84 | 109 | 0.771 | |
| 1 安スポ少 (広島) | ○ | 21 - 12 19 - 21 15 - 9 2 - 1 | ○ | 16 - 21 21 - 16 15 - 12 2 - 1 | 2 | 2 | 0 | 4 | 2 | 2.00 | 106 | 91 | 1.165 | |
| 2 IZULU (静岡) | ○ | 21 - 15 19 - 21 15 - 6 2 - 1 | ● | 21 - 16 16 - 21 12 - 15 1 - 2 | 2 | 1 | 1 | 3 | 3 | 1.00 | 104 | 94 | 1.106 | |

【5組】【大田区総合体育館】

| チーム名 | | スコア | | チーム名 | |
|-----------------|--------------------------------------|-----|--|-------------------|-----|
| 有明F (佐賀) | 1 < 19 - 21 >> 21 - 9 >> 13 - 15 > 2 | | | 平田JVC (山口) | |
| 服間男子JVC (福井) | 2 < 21 - 17 >> 21 - 14 >> - > 0 | | | 調布大塚クラブ (開催東京) | |
| 有明F (佐賀) | 0 < 11 - 21 >> 16 - 21 >> - > 2 | | | 調布大塚クラブ (開催東京) | 敗者戦 |
| 平田JVC (山口) | 0 < 11 - 21 >> 15 - 21 >> - > 2 | | | 服間男子JVC (福井) | |

- 1位 服間男子JVC (福井)
- 2位 平田JVC (山口)
- 3位 調布大塚クラブ (開催東京)
- 4位 有明F (佐賀)

【6組】【大田区総合体育館】

| チーム名 | | スコア | | チーム名 | | 試合 | 勝 | 負 | 得セ | 失セ | セット率 | 総得点 | 総失点 | 得点率 |
|-----------------|---|----------------------------|---|--|---|----|---|---|----|------|------|-----|-------|-----|
| 3 芳賀北男子 (栃木) | ● | 8 - 21 16 - 21 0 - 2 | ● | 10 - 21 8 - 21 0 - 2 | 2 | 0 | 2 | 0 | 4 | 0.00 | 42 | 84 | 0.500 | |
| 1 龍野JVC (兵庫) | ○ | 21 - 8 21 - 16 2 - 0 | ○ | 23 - 21 10 - 21 15 - 11 2 - 1 | 2 | 2 | 0 | 4 | 1 | 4.00 | 90 | 77 | 1.169 | |
| 2 おおさき (宮城) | ○ | 21 - 10 21 - 8 2 - 0 | ● | 21 - 23 21 - 10 11 - 15 1 - 2 | 2 | 1 | 1 | 3 | 2 | 1.50 | 95 | 66 | 1.439 | |

【7組】【大田区総合体育館】

| チーム名 | | スコア | | チーム名 | | 試合 | 勝 | 負 | 得セ | 失セ | セット率 | 総得点 | 総失点 | 得点率 |
|------------------|---|---------------------------------------|---|---------------------------------------|---|----|---|---|----|------|------|-----|-------|-----|
| 1 岩槻ジュニア (埼玉) | ○ | 21 - 19 19 - 21 15 - 9 2 - 1 | ○ | 21 - 13 16 - 21 15 - 9 2 - 1 | 2 | 2 | 0 | 4 | 2 | 2.00 | 107 | 92 | 1.163 | |
| 2 余土 (愛媛) | ● | 19 - 21 21 - 19 9 - 15 1 - 2 | ○ | 21 - 13 23 - 21 2 - 0 | 2 | 1 | 1 | 3 | 2 | 1.50 | 93 | 89 | 1.045 | |
| 3 深川JB (北北海道) | ● | 13 - 21 21 - 16 9 - 15 1 - 2 | ● | 13 - 21 21 - 23 0 - 2 | 2 | 0 | 2 | 1 | 4 | 0.25 | 77 | 96 | 0.802 | |

【8組】【大田区総合体育館】

| チーム名 | | スコア | | チーム名 | | 試合 | 勝 | 負 | 得セ | 失セ | セット率 | 総得点 | 総失点 | 得点率 |
|--------------------|---|-----------------------------|---|--|---|----|---|---|----|------|------|-----|-------|-----|
| 3 はまゆうJVC (鹿児島) | ● | 10 - 21 15 - 21 0 - 2 | ● | 15 - 21 9 - 21 0 - 2 | 2 | 0 | 2 | 0 | 4 | 0.00 | 49 | 84 | 0.583 | |
| 2 天理 (奈良) | ○ | 21 - 10 21 - 15 2 - 0 | ● | 21 - 19 15 - 21 11 - 15 1 - 2 | 2 | 1 | 1 | 3 | 2 | 1.50 | 89 | 80 | 1.113 | |
| 1 新潟中之口 (新潟) | ○ | 21 - 15 21 - 9 2 - 0 | ○ | 19 - 21 21 - 15 15 - 11 2 - 1 | 2 | 2 | 0 | 4 | 1 | 4.00 | 97 | 71 | 1.366 | |

男子予選 第2日目結果8/ 9(水)

【1組】【東京体育館】

| チーム名 | | スコア | | チーム名 | |
|-----------------|-------------------------------------|-----|--|----------------|-----|
| 服間男子JVC (福井) | 2 < 21 - 13 > 18 - 21 < 15 - 5 > 1 | | | 札幌北野台 (北海道) | |
| 旭森男子 (滋賀) | 2 < 21 - 15 > 21 - 16 < - > 0 | | | ペガッソJr (群馬) | |
| 札幌北野台 (北海道) | 1 < 16 - 21 > 21 - 16 < 13 - 15 > 2 | | | ペガッソJr (群馬) | 敗者戦 |
| 服間男子JVC (福井) | 2 < 21 - 13 > 21 - 13 < - > 0 | | | 旭森男子 (滋賀) | |

【2組】【東京体育館】

| 順位 | チーム名 | 種高キッズ | 磯部白波 | 余土 | 試合 | 勝 | 負 | 得セ | 失セ | セット率 | 総得点 | 総失点 | 得点率 |
|----|---------------|-------------------------------|-------------------------------|-------------------------------|----|---|---|----|----|------|-----|-----|-------|
| 3 | 穂高キッズ (長野) | | ● 12 - 21 19 - 21 0 - 2 | ● 15 - 21 15 - 21 0 - 2 | 2 | 0 | 2 | 0 | 4 | 0.00 | 61 | 84 | 0.726 |
| 1 | 磯部白波 (福島) | ○ 21 - 12 21 - 19 2 - 0 | | ○ 21 - 16 21 - 13 2 - 0 | 2 | 2 | 0 | 4 | 0 | MAX | 84 | 60 | 1.400 |
| 2 | 余土 (愛媛) | ○ 21 - 15 21 - 15 2 - 0 | ● 16 - 21 13 - 21 0 - 2 | | 2 | 1 | 1 | 2 | 2 | 1.00 | 71 | 72 | 0.986 |

【3組】【大田区総合体育館】

| チーム名 | | スコア | | チーム名 | |
|-----------------|-------------------------------------|-----|--|-----------------|-----|
| 松岡クラブ (大分) | 2 < 21 - 17 > 21 - 11 < - > 0 | | | 広瀬西男子 (宮崎) | |
| 能美JVC男子 (石川) | 2 < 17 - 21 > 21 - 18 < 15 - 13 > 1 | | | 有明F (佐賀) | |
| 広瀬西男子 (宮崎) | 2 < 21 - 17 > 13 - 21 < 15 - 11 > 1 | | | 有明F (佐賀) | 敗者戦 |
| 松岡クラブ (大分) | 1 < 21 - 14 > 19 - 21 < 13 - 15 > 2 | | | 能美JVC男子 (石川) | |

【4組】【大田区総合体育館】

| 順位 | チーム名 | 喜々津 | はまゆうJVC | 野市東 | 試合 | 勝 | 負 | 得セ | 失セ | セット率 | 総得点 | 総失点 | 得点率 |
|----|------------------|-------------------------------|-------------------------------|-------------------------------|----|---|---|----|----|------|-----|-----|-------|
| 1 | 喜々津 (長崎) | | ○ 21 - 18 21 - 14 2 - 0 | ○ 21 - 14 21 - 16 2 - 0 | 2 | 2 | 0 | 4 | 0 | MAX | 84 | 62 | 1.355 |
| 2 | はまゆうJVC (鹿児島) | ● 18 - 21 14 - 21 0 - 2 | | ○ 21 - 19 21 - 13 2 - 0 | 2 | 1 | 1 | 2 | 2 | 1.00 | 74 | 74 | 1.000 |
| 3 | 野市東 (高知) | ● 14 - 21 16 - 21 0 - 2 | ● 19 - 21 13 - 21 0 - 2 | | 2 | 0 | 2 | 0 | 4 | 0.00 | 62 | 84 | 0.738 |

【5組】【大田区総合体育館】

| チーム名 | | スコア | | チーム名 | |
|---------------|-------------------------------------|-----|--|-------------------|-----|
| 山岸JVC (岩手) | 2 < 21 - 6 > 21 - 8 < - > 0 | | | 山形東 (山形) | |
| IZULU (静岡) | 2 < 21 - 17 > 21 - 18 < - > 0 | | | 調布大塚クラブ (開催東京) | |
| 山形東 (山形) | 0 < 16 - 21 > 13 - 21 < - > 2 | | | 調布大塚クラブ (開催東京) | 敗者戦 |
| 山岸JVC (岩手) | 1 < 21 - 18 > 18 - 21 < 13 - 15 > 2 | | | IZULU (静岡) | |

【6組】【大田区総合体育館】

| 順位 | チーム名 | 海蔵 | プログレス倉敷 | 八代ジュニア | 試合 | 勝 | 負 | 得セ | 失セ | セット率 | 総得点 | 総失点 | 得点率 |
|----|-----------------|--|--|--|----|---|---|----|----|------|-----|-----|-------|
| 2 | 海蔵 (三重) | | ● 32 - 34 21 - 17 13 - 15 1 - 2 | ○ 12 - 21 21 - 8 15 - 8 2 - 1 | 2 | 1 | 1 | 3 | 3 | 1.00 | 114 | 103 | 1.107 |
| 1 | プログレス倉敷 (岡山) | ○ 34 - 32 17 - 21 15 - 13 2 - 1 | | ○ 23 - 21 21 - 13 2 - 0 | 2 | 2 | 0 | 4 | 1 | 4.00 | 110 | 100 | 1.100 |
| 3 | 八代ジュニア (熊本) | ● 21 - 12 8 - 21 1 - 2 | ● 21 - 23 13 - 21 0 - 2 | | 2 | 0 | 2 | 1 | 4 | 0.25 | 71 | 92 | 0.772 |

【7組】【大田区総合体育館】

| 順位 | チーム名 | 南部スポ少 | あおもりガッツ | おおさき | 試合 | 勝 | 負 | 得セ | 失セ | セット率 | 総得点 | 総失点 | 得点率 |
|----|-----------------|-------------------------------|--|--|----|---|---|----|----|------|-----|-----|-------|
| 1 | 南部スポ少 (和歌山) | | ○ 21 - 9 21 - 17 2 - 0 | ○ 21 - 19 21 - 13 2 - 0 | 2 | 2 | 0 | 4 | 0 | MAX | 84 | 58 | 1.448 |
| 3 | あおもりガッツ (青森) | ● 9 - 21 17 - 21 0 - 2 | | ● 21 - 18 21 - 23 15 - 17 1 - 2 | 2 | 0 | 2 | 1 | 4 | 0.25 | 83 | 100 | 0.830 |
| 2 | おおさき (宮城) | ● 19 - 21 13 - 21 0 - 2 | ○ 18 - 21 23 - 21 17 - 15 2 - 1 | | 2 | 1 | 1 | 2 | 3 | 0.67 | 90 | 99 | 0.909 |

【8組】【大田区総合体育館】

| 順位 | チーム名 | 山王 | 大星男子 | 福光東部 | 試合 | 勝 | 負 | 得セ | 失セ | セット率 | 総得点 | 総失点 | 得点率 |
|----|--------------|------------------------------|---|---|----|---|---|----|----|------|-----|-----|-------|
| 1 | 山王 (京都) | | ○ 21 - 8 21 - 9 2 - 0 | ○ 21 - 17 21 - 7 2 - 0 | 2 | 2 | 0 | 4 | 0 | MAX | 84 | 41 | 2.049 |
| 2 | 大星男子 (山梨) | ● 8 - 21 9 - 21 0 - 2 | | ○ 21 - 19 12 - 21 15 - 9 2 - 1 | 2 | 1 | 1 | 2 | 3 | 0.67 | 65 | 91 | 0.714 |
| 3 | 福光東部 (富山) | ● 17 - 21 7 - 21 0 - 2 | ● 19 - 21 21 - 12 9 - 15 1 - 2 | | 2 | 0 | 2 | 1 | 4 | 0.25 | 73 | 90 | 0.811 |

準々決勝進出戦

1組1位
服間男子JVC (福井)

2

21 19 15

11 21 7

1

磯部白波 (福島)

2組1位

【1組の結果】

- 1位 服間男子JVC (福井)
- 2位 旭森男子 (滋賀)
- 3位 ペガッソJr (群馬)
- 4位 札幌北野台 (北海道)

準々決勝進出戦

3組1位
能美JVC男子 (石川)

0

13 3

21 21

2

喜々津 (長崎)

4組1位

【3組の結果】

- 1位 能美JVC男子 (石川)
- 2位 松岡クラブ (大分)
- 3位 広瀬西男子 (宮崎)
- 4位 有明F (佐賀)

準々決勝進出戦

5組1位
IZULU (静岡)

2

18 21 15

21 16 12

1

プログレス倉敷 (岡山)

6組1位

【5組の結果】

- 1位 IZULU (静岡)
- 2位 山岸JVC (岩手)
- 3位 調布大塚クラブ (開催東京)
- 4位 山形東 (山形)

準々決勝進出戦

7組1位
南部スポ少 (和歌山)

0

15 17

21 21

2

山王 (京都)

8組1位

【7組の結果】

- 1位 南部スポ少 (和歌山)
- 2位 山王 (京都)
- 3位 福光東部 (富山)
- 4位 大星男子 (山梨)

男子決勝トーナメント組合せ 8/10(木) 東京体育館

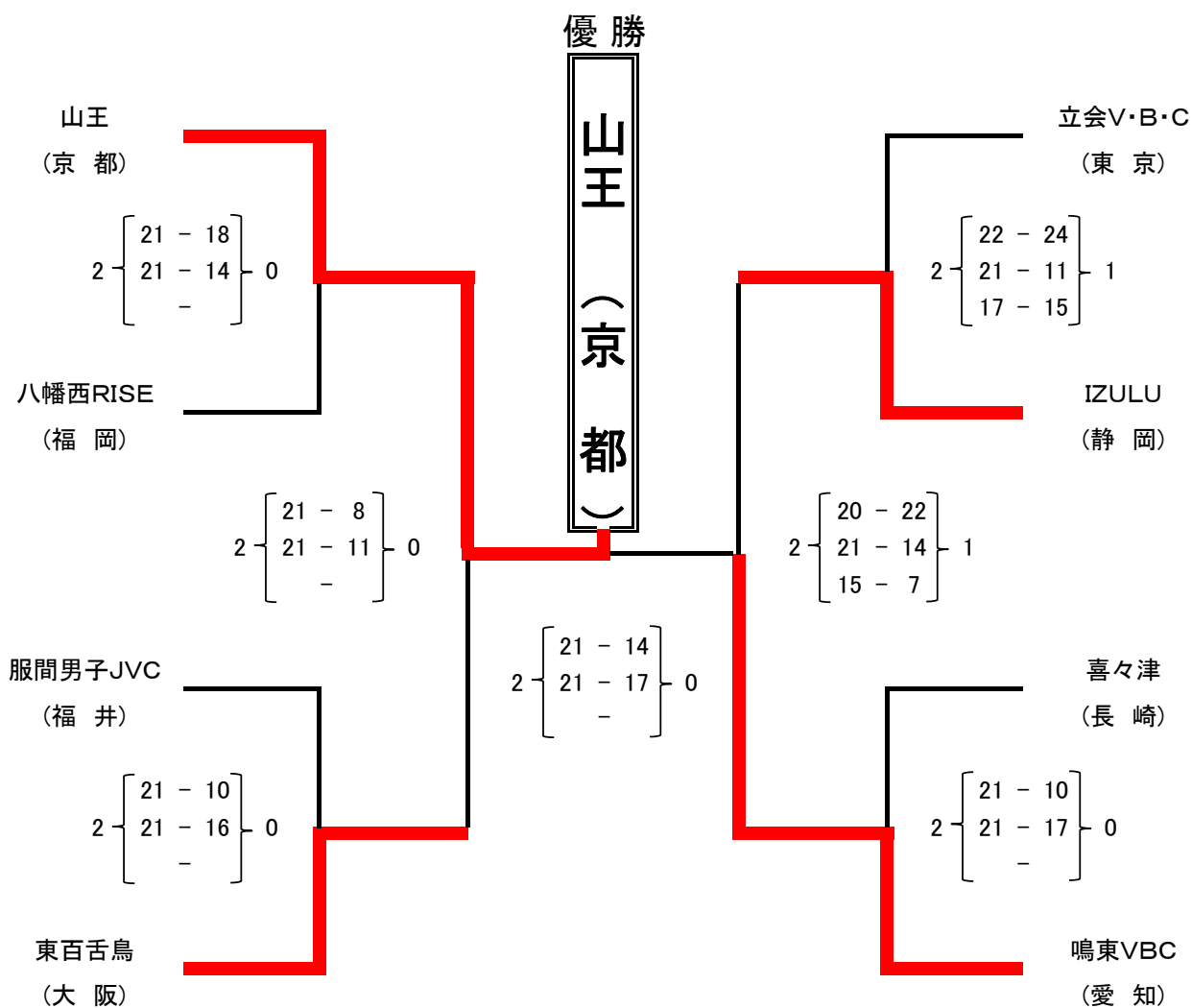

女子予選 第1日目結果 8 / 8 (火)

【9組】【町田市立総合体育館】

Lコート

| 順位 | チーム名 | 北島JVC | 江南 | 軽米 | 試合 | 勝 | 負 | 得セ | 失セ | セット率 | 総得点 | 総失点 | 得点率 |
|----|---------------|------------------------------|-------------------------------|-------------------------------|----|---|---|----|----|------|-----|-----|-------|
| 3 | 北島JVC (徳島) | | ● 17 - 21 8 - 21 0 - 2 | ● 9 - 21 16 - 21 0 - 2 | 2 | 0 | 2 | 0 | 4 | 0.00 | 50 | 84 | 0.595 |
| 1 | 江南 (宮崎) | ○ 21 - 17 21 - 8 2 - 0 | | ○ 21 - 10 22 - 20 2 - 0 | 2 | 2 | 0 | 4 | 0 | MAX | 85 | 55 | 1.545 |
| 2 | 軽米 (岩手) | ○ 21 - 9 21 - 16 2 - 0 | ● 10 - 21 20 - 22 0 - 2 | | 2 | 1 | 1 | 2 | 2 | 1.00 | 72 | 68 | 1.059 |

【10組】【町田市立総合体育館】

Lコート

| 順位 | チーム名 | デルフィーノ | 貢川 | 新庄北JVC | 試合 | 勝 | 負 | 得セ | 失セ | セット率 | 総得点 | 総失点 | 得点率 |
|----|----------------|---|-------------------------------|---|----|---|---|----|----|------|-----|-----|-------|
| 2 | デルフィーノ (大阪) | | ○ 21 - 19 26 - 24 2 - 0 | ● 21 - 15 15 - 21 6 - 15 1 - 2 | 2 | 1 | 1 | 3 | 2 | 1.50 | 89 | 94 | 0.947 |
| 3 | 貢川 (山梨) | ● 19 - 21 24 - 26 0 - 2 | | ● 12 - 21 10 - 21 0 - 2 | 2 | 0 | 2 | 0 | 4 | 0.00 | 65 | 89 | 0.730 |
| 1 | 新庄北JVC (富山) | ○ 15 - 21 21 - 15 15 - 6 2 - 1 | ○ 21 - 12 21 - 10 2 - 0 | | 2 | 2 | 0 | 4 | 1 | 4.00 | 93 | 64 | 1.453 |

【11組】【町田市立総合体育館】

Mコート

| 順位 | チーム名 | Jr.エース | なでしこ | 協和 | 試合 | 勝 | 負 | 得セ | 失セ | セット率 | 総得点 | 総失点 | 得点率 |
|----|----------------|--|--|--|----|---|---|----|----|------|-----|-----|-------|
| 3 | Jr.エース (三重) | | ○ 11 - 21 21 - 19 15 - 13 2 - 1 | ● 19 - 21 18 - 21 0 - 2 | 2 | 1 | 1 | 2 | 3 | 0.67 | 84 | 95 | 0.884 |
| 2 | なでしこ (鹿児島) | ● 21 - 11 19 - 21 13 - 15 1 - 2 | | ○ 10 - 21 21 - 15 15 - 10 2 - 1 | 2 | 1 | 1 | 3 | 3 | 1.00 | 99 | 93 | 1.065 |
| 1 | 協和 (秋田) | ○ 21 - 19 21 - 18 2 - 0 | ● 21 - 10 15 - 21 10 - 15 1 - 2 | | 2 | 1 | 1 | 3 | 2 | 1.50 | 88 | 83 | 1.060 |

【12組】【町田市立総合体育館】

Mコート

| 順位 | チーム名 | 伯太 | 大内西VC | 城山下多度 | 試合 | 勝 | 負 | 得セ | 失セ | セット率 | 総得点 | 総失点 | 得点率 |
|----|---------------|-------------------------------|-------------------------------|-------------------------------|----|---|---|----|----|------|-----|-----|-------|
| 1 | 伯太 (島根) | | ○ 21 - 16 21 - 12 2 - 0 | ○ 21 - 12 21 - 12 2 - 0 | 2 | 2 | 0 | 4 | 0 | MAX | 84 | 52 | 1.615 |
| 2 | 大内西VC (栃木) | ● 16 - 21 12 - 21 0 - 2 | | ○ 21 - 11 21 - 11 2 - 0 | 2 | 1 | 1 | 2 | 2 | 1.00 | 70 | 64 | 1.094 |
| 3 | 城山下多度 (岐阜) | ● 12 - 21 12 - 21 0 - 2 | ● 11 - 21 11 - 21 0 - 2 | | 2 | 0 | 2 | 0 | 4 | 0.00 | 46 | 84 | 0.548 |

【13組】【川崎市とどろきアリーナ】

Nコート

| 順位 | チーム名 | 舞鶴城南 | 西原クラブ | チェリッシュ | 試合 | 勝 | 負 | 得セ | 失セ | セット率 | 総得点 | 総失点 | 得点率 |
|----|-----------------|-------------------------------|--|--|----|---|---|----|----|------|-----|-----|-------|
| 2 | 舞鶴城南 (京都) | | ○ 21 - 13 21 - 18 2 - 0 | ● 18 - 21 16 - 21 0 - 2 | 2 | 1 | 1 | 2 | 2 | 1.00 | 76 | 73 | 1.041 |
| 3 | 西原クラブ (沖縄) | ● 13 - 21 18 - 21 0 - 2 | | ○ 21 - 16 19 - 21 15 - 12 2 - 1 | 2 | 1 | 1 | 2 | 3 | 0.67 | 86 | 91 | 0.945 |
| 1 | チェリッシュ (神奈川) | ○ 21 - 18 21 - 16 2 - 0 | ● 16 - 21 21 - 19 12 - 15 1 - 2 | | 2 | 1 | 1 | 3 | 2 | 1.50 | 91 | 89 | 1.022 |

【14組】【川崎市とどろきアリーナ】

Nコート

| 順位 | チーム名 | 麻里布 | つばさ | 音更R・Y | 試合 | 勝 | 負 | 得セ | 失セ | セット率 | 総得点 | 総失点 | 得点率 |
|----|-----------------|--|--|-------------------------------|----|---|---|----|----|------|-----|-----|-------|
| 2 | 麻里布 (山口) | | ● 21 - 15 18 - 21 10 - 15 1 - 2 | ○ 21 - 10 21 - 15 2 - 0 | 2 | 1 | 1 | 3 | 2 | 1.50 | 91 | 76 | 1.197 |
| 1 | つばさ (静岡) | ○ 15 - 21 21 - 18 15 - 10 2 - 1 | | ○ 21 - 9 21 - 14 2 - 0 | 2 | 2 | 0 | 4 | 1 | 4.00 | 93 | 72 | 1.292 |
| 3 | 音更R・Y (北北海道) | ● 10 - 21 15 - 21 0 - 2 | ● 9 - 21 14 - 21 0 - 2 | | 2 | 0 | 2 | 0 | 4 | 0.00 | 48 | 84 | 0.571 |

【15組】【川崎市とどろきアリーナ】

Oコート

| 順位 | チーム名 | 琴東VC | いなほキッズ | サンライズ | 試合 | 勝 | 負 | 得セ | 失セ | セット率 | 総得点 | 総失点 | 得点率 |
|----|----------------|--|-------------------------------|--|----|---|---|----|----|------|-----|-----|-------|
| 2 | 琴東VC (岡山) | | ○ 21 - 11 21 - 11 2 - 0 | ● 16 - 21 21 - 13 13 - 15 1 - 2 | 2 | 1 | 1 | 3 | 2 | 1.50 | 92 | 71 | 1.296 |
| 3 | いなほキッズ (青森) | ● 11 - 21 11 - 21 0 - 2 | | ● 10 - 21 9 - 21 0 - 2 | 2 | 0 | 2 | 0 | 4 | 0.00 | 41 | 84 | 0.488 |
| 1 | サンライズ (石川) | ○ 21 - 16 13 - 21 15 - 13 2 - 1 | ○ 21 - 10 21 - 9 2 - 0 | | 2 | 2 | 0 | 4 | 1 | 4.00 | 91 | 69 | 1.319 |

【16組】【川崎市とどろきアリーナ】

Oコート

| 順位 | チーム名 | 石海JVC | 小岩クラブ | 戸次Smile | 試合 | 勝 | 負 | 得セ | 失セ | セット率 | 総得点 | 総失点 | 得点率 |
|----|-----------------|---|------------------------------|---|----|---|---|----|----|------|-----|-----|-------|
| 2 | 石海JVC (兵庫) | | ● 11 - 21 9 - 21 0 - 2 | ○ 21 - 19 20 - 22 15 - 6 2 - 1 | 2 | 1 | 1 | 2 | 3 | 0.67 | 76 | 89 | 0.854 |
| 1 | 小岩クラブ (東京) | ○ 21 - 11 21 - 9 2 - 0 | | ○ 21 - 16 21 - 8 2 - 0 | 2 | 2 | 0 | 4 | 0 | MAX | 84 | 44 | 1.909 |
| 3 | 戸次Smile (大分) | ● 19 - 21 22 - 20 6 - 15 1 - 2 | ● 16 - 21 8 - 21 0 - 2 | | 2 | 0 | 2 | 1 | 4 | 0.25 | 71 | 98 | 0.724 |

女子予選 第2日目結果8/ 9(水)

【9組】【町田市立総合体育館】

Lコート

| 順位 | チーム名 | 全千寿JVC | 城山下多度 | リアン | 試合 | 勝 | 負 | 得セ | 失セ | セット率 | 総得点 | 総失点 | 得点率 |
|----|------------------|-------------------------------|-------------------------------|-------------------------------|----|---|---|----|----|------|-----|-----|-------|
| 1 | 全千寿JVC (開催東京) | | ○ 21 - 15 12 - 11 2 - 0 | ○ 21 - 11 21 - 7 2 - 0 | 2 | 2 | 0 | 4 | 0 | MAX | 84 | 44 | 1.909 |
| 3 | 城山下多度 (岐阜) | ● 15 - 21 11 - 21 0 - 2 | | ● 15 - 21 16 - 21 0 - 2 | 2 | 0 | 2 | 0 | 4 | 0.00 | 57 | 84 | 0.679 |
| 2 | リアン (香川) | ● 11 - 21 7 - 21 0 - 2 | ○ 21 - 15 21 - 16 2 - 0 | | 2 | 1 | 1 | 2 | 2 | 1.00 | 60 | 73 | 0.822 |

準々決勝進出戦

9組1位

全千寿JVC (開催東京)

2

21 21

11 16

0

新庄北JVC (富山)

10組1位

【10組】【町田市立総合体育館】

Lコート

| 順位 | チーム名 | 新庄北JVC | 鳴東VBC | 麻里布 | 試合 | 勝 | 負 | 得セ | 失セ | セット率 | 総得点 | 総失点 | 得点率 |
|----|----------------|---|---|---|----|---|---|----|----|------|-----|-----|-------|
| 1 | 新庄北JVC (富山) | | ○ 21 - 15 12 - 21 15 - 5 2 - 1 | ○ 21 - 6 24 - 22 2 - 0 | 2 | 2 | 0 | 4 | 1 | 4.00 | 93 | 69 | 1.348 |
| 3 | 鳴東VBC (愛知) | ● 15 - 21 21 - 12 5 - 15 1 - 2 | | ● 25 - 23 25 - 27 9 - 15 1 - 2 | 2 | 0 | 2 | 2 | 4 | 0.50 | 100 | 113 | 0.885 |
| 2 | 麻里布 (山口) | ● 6 - 21 22 - 24 0 - 2 | ○ 23 - 25 27 - 25 15 - 9 2 - 1 | | 2 | 1 | 1 | 2 | 3 | 0.67 | 93 | 104 | 0.894 |

【11組】【町田市立総合体育館】

Mコート

| 順位 | チーム名 | 迫愛会ジュニア | Jr.エース | こまくさパレー | 試合 | 勝 | 負 | 得セ | 失セ | セット率 | 総得点 | 総失点 | 得点率 |
|----|-----------------|--|--|-------------------------------|----|---|---|----|----|------|-----|-----|-------|
| 1 | 迫愛会ジュニア (宮城) | | ○ 21 - 17 12 - 21 15 - 10 2 - 1 | ○ 21 - 17 12 - 12 2 - 0 | 2 | 2 | 0 | 4 | 1 | 4.00 | 90 | 77 | 1.169 |
| 2 | Jr.エース (三重) | ● 17 - 21 21 - 12 10 - 15 1 - 2 | | ○ 21 - 6 21 - 5 2 - 0 | 2 | 1 | 1 | 3 | 2 | 1.50 | 90 | 59 | 1.525 |
| 3 | こまくさパレー (山形) | ● 17 - 21 12 - 21 0 - 2 | ● 6 - 21 5 - 21 0 - 2 | | 2 | 0 | 2 | 0 | 4 | 0.00 | 40 | 84 | 0.476 |

準々決勝進出戦

11組1位

迫愛会ジュニア (宮城)

0

18 15

21 21

2

大町 (広島)

12組1位

【12組】【町田市立総合体育館】

Mコート

| 順位 | チーム名 | 大町 | 坪井VBC | 上中 | 試合 | 勝 | 負 | 得セ | 失セ | セット率 | 総得点 | 総失点 | 得点率 |
|----|-----------------|---|-------------------------------|---|----|---|---|----|----|------|-----|-----|-------|
| 1 | 大町 (広島) | | ○ 21 - 13 21 - 8 2 - 0 | ○ 16 - 21 22 - 20 15 - 6 2 - 1 | 2 | 2 | 0 | 4 | 1 | 4.00 | 95 | 68 | 1.397 |
| 3 | 坪井VBC (開催千葉) | ● 13 - 21 8 - 21 0 - 2 | | ● 17 - 21 18 - 21 0 - 2 | 2 | 0 | 2 | 0 | 4 | 0.00 | 56 | 84 | 0.667 |
| 2 | 上中 (福井) | ● 21 - 16 20 - 22 6 - 15 1 - 2 | ○ 21 - 17 21 - 18 2 - 0 | | 2 | 1 | 1 | 3 | 2 | 1.50 | 89 | 88 | 1.011 |

【13組】【川崎市とどろきアリーナ】

Nコート

| 順位 | チーム名 | 長嶺JVC | 西牟田パフィ | 石海JVC | 試合 | 勝 | 負 | 得セ | 失セ | セット率 | 総得点 | 総失点 | 得点率 |
|----|----------------|-------------------------------|--|--|----|---|---|----|----|------|-----|-----|-------|
| 1 | 長嶺JVC (熊本) | | ○ 21 - 17 21 - 10 2 - 0 | ○ 21 - 11 21 - 11 2 - 0 | 2 | 2 | 0 | 4 | 0 | MAX | 84 | 49 | 1.714 |
| 2 | 西牟田パフィ (福岡) | ● 17 - 21 10 - 21 0 - 2 | | ○ 18 - 21 21 - 11 15 - 12 2 - 1 | 2 | 1 | 1 | 2 | 3 | 0.67 | 81 | 86 | 0.942 |
| 3 | 石海JVC (兵庫) | ● 11 - 21 11 - 21 0 - 2 | ● 21 - 18 11 - 21 12 - 15 1 - 2 | | 2 | 0 | 2 | 1 | 4 | 0.25 | 66 | 96 | 0.688 |

準々決勝進出戦

13組1位

長嶺JVC (熊本)

1

21 14 16

15 21 18

2

スマイルキッズ (茨城)

14組1位

【14組】【川崎市とどろきアリーナ】

Nコート

| 順位 | チーム名 | スマイルキッズ | 戸次Smile | 舞鶴城南 | 試合 | 勝 | 負 | 得セ | 失セ | セット率 | 総得点 | 総失点 | 得点率 |
|----|-----------------|-------------------------------|---|---|----|---|---|----|----|------|-----|-----|-------|
| 1 | スマイルキッズ (茨城) | | ○ 21 - 12 21 - 13 2 - 0 | ○ 24 - 22 21 - 13 2 - 0 | 2 | 2 | 0 | 4 | 0 | MAX | 87 | 60 | 1.450 |
| 3 | 戸次Smile (大分) | ● 12 - 21 13 - 21 0 - 2 | | ● 25 - 23 17 - 21 8 - 15 1 - 2 | 2 | 0 | 2 | 1 | 4 | 0.25 | 75 | 101 | 0.743 |
| 2 | 舞鶴城南 (京都) | ● 22 - 24 13 - 21 0 - 2 | ○ 23 - 25 21 - 17 15 - 8 2 - 1 | | 2 | 1 | 1 | 2 | 3 | 0.67 | 94 | 95 | 0.989 |

【15組】【川崎市とどろきアリーナ】

Oコート

| 順位 | チーム名 | 小岩クラブ | 西原クラブ | 琴東VC | 試合 | 勝 | 負 | 得セ | 失セ | セット率 | 総得点 | 総失点 | 得点率 |
|----|---------------|---|---|-------------------------------|----|---|---|----|----|------|-----|-----|-------|
| 1 | 小岩クラブ (東京) | | ○ 21 - 11 22 - 24 15 - 4 2 - 1 | ○ 21 - 13 21 - 13 2 - 0 | 2 | 2 | 0 | 4 | 1 | 4.00 | 100 | 65 | 1.538 |
| 3 | 西原クラブ (沖縄) | ● 11 - 21 24 - 22 4 - 15 1 - 2 | | ● 15 - 21 12 - 21 0 - 2 | 2 | 0 | 2 | 1 | 4 | 0.25 | 66 | 100 | 0.660 |
| 2 | 琴東VC (岡山) | ● 13 - 21 13 - 21 0 - 2 | ○ 21 - 15 21 - 12 2 - 0 | | 2 | 1 | 1 | 2 | 2 | 1.00 | 68 | 69 | 0.986 |

準々決勝進出戦

15組1位

小岩クラブ (東京)

2

21 21

12 9

0

つばさ (静岡)

16組1位

【16組】【川崎市とどろきアリーナ】

Oコート

| 順位 | チーム名 | つばさ | 函館ききょう | チーム岡谷 | 試合 | 勝 | 負 | 得セ | 失セ | セット率 | 総得点 | 総失点 | 得点率 |
|----|------------------|---|--|--|----|---|---|----|----|------|-----|-----|-------|
| 1 | つばさ (静岡) | | ○ 17 - 21 21 - 9 15 - 4 2 - 1 | ○ 23 - 21 12 - 21 15 - 8 2 - 1 | 2 | 2 | 0 | 4 | 2 | 2.00 | 103 | 84 | 1.226 |
| 3 | 函館ききょう (南北海道) | ● 21 - 17 9 - 21 4 - 15 1 - 2 | | ● 21 - 18 16 - 21 11 - 15 1 - 2 | 2 | 0 | 2 | 2 | 4 | 0.50 | 82 | 107 | 0.766 |
| 2 | チーム岡谷 (長野) | ● 21 - 23 21 - 12 8 - 15 1 - 2 | ○ 18 - 21 21 - 16 15 - 11 2 - 1 | | 2 | 1 | 1 | 3 | 3 | 1.00 | 104 | 98 | 1.061 |

混合予選 第1日目結果 8 / 8 (火)

【9組】【カルツかわさき】

Rコート

| 順位 | チーム名 | N-A S A M A | 岡崎 J V C | 牛島 V B S S | 試合 | 勝 | 負 | 得セ | 失セ | セット率 | 総得点 | 総失点 | 得点率 |
|----|---------------------|-------------------------------|-------------------------------|------------------------------|----|---|---|----|----|------|-----|-----|-------|
| 1 | N-A S A M A (東京) | | ○ 21 - 17 21 - 11 2 - 0 | ○ 21 - 14 21 - 6 2 - 0 | 2 | 2 | 0 | 4 | 0 | MAX | 84 | 48 | 1.750 |
| 2 | 岡崎 J V C (愛知) | ● 17 - 21 11 - 21 0 - 2 | | ○ 21 - 6 21 - 10 2 - 0 | 2 | 1 | 1 | 2 | 2 | 1.00 | 70 | 58 | 1.207 |
| 3 | 牛島 V B S S (秋田) | ● 14 - 21 6 - 21 0 - 2 | ● 6 - 21 10 - 21 0 - 2 | | 2 | 0 | 2 | 0 | 4 | 0.00 | 36 | 84 | 0.429 |

【10組】【カルツかわさき】

Rコート

| 順位 | チーム名 | 泉野 V B C | B R C | うた | 試合 | 勝 | 負 | 得セ | 失セ | セット率 | 総得点 | 総失点 | 得点率 |
|----|------------------|--|--|-------------------------------|----|---|---|----|----|------|-----|-----|-------|
| 2 | 泉野 V B C (高知) | | ● 12 - 21 22 - 20 12 - 15 1 - 2 | ○ 21 - 13 21 - 18 2 - 0 | 2 | 1 | 1 | 3 | 2 | 1.50 | 88 | 87 | 1.011 |
| 1 | B R C (福岡) | ○ 21 - 12 20 - 22 15 - 12 2 - 1 | | ○ 22 - 20 21 - 13 2 - 0 | 2 | 2 | 0 | 4 | 1 | 4.00 | 99 | 79 | 1.253 |
| 3 | うた (奈良) | ● 13 - 21 18 - 21 0 - 2 | ● 20 - 22 13 - 21 0 - 2 | | 2 | 0 | 2 | 0 | 4 | 0.00 | 64 | 85 | 0.753 |

【11組】【カルツかわさき】

Sコート

| 順位 | チーム名 | 遠別 | アルナイト備前 | 佐野 V S C | 試合 | 勝 | 負 | 得セ | 失セ | セット率 | 総得点 | 総失点 | 得点率 |
|----|------------------|-------------------------------|---|---|----|---|---|----|----|------|-----|-----|-------|
| 2 | 遠別 (北北海道) | | ● 15 - 21 16 - 21 0 - 2 | ○ 21 - 9 21 - 14 2 - 0 | 2 | 1 | 1 | 2 | 2 | 1.00 | 73 | 65 | 1.123 |
| 1 | アルナイト備前 (岡山) | ○ 21 - 15 21 - 16 2 - 0 | | ○ 21 - 11 18 - 21 15 - 8 2 - 1 | 2 | 2 | 0 | 4 | 1 | 4.00 | 96 | 71 | 1.352 |
| 3 | 佐野 V S C (静岡) | ● 9 - 21 14 - 21 0 - 2 | ● 11 - 21 21 - 18 8 - 15 1 - 2 | | 2 | 0 | 2 | 1 | 4 | 0.25 | 63 | 96 | 0.656 |

【12組】【カルツかわさき】

Sコート

| 順位 | チーム名 | S T A R S | 藤岡 E A S T | 北児童 | 試合 | 勝 | 負 | 得セ | 失セ | セット率 | 総得点 | 総失点 | 得点率 |
|----|--------------------|--|--|---|----|---|---|----|----|------|-----|-----|-------|
| 2 | S T A R S (和歌山) | | ○ 19 - 21 24 - 22 17 - 15 2 - 1 | ● 20 - 22 19 - 21 0 - 2 | 2 | 1 | 1 | 2 | 3 | 0.67 | 99 | 101 | 0.980 |
| 3 | 藤岡 E A S T (群馬) | ● 21 - 19 22 - 24 15 - 17 1 - 2 | | ● 13 - 21 21 - 15 8 - 15 1 - 2 | 2 | 0 | 2 | 2 | 4 | 0.50 | 100 | 111 | 0.901 |
| 1 | 北児童 (長崎) | ○ 22 - 20 21 - 19 2 - 0 | ○ 21 - 13 15 - 21 15 - 8 2 - 1 | | 2 | 2 | 0 | 4 | 1 | 4.00 | 94 | 81 | 1.160 |

【13組】【カルツかわさき】

Tコート

| 順位 | チーム名 | W I N S | 茅野クラブ | 渡辺キッズ | 試合 | 勝 | 負 | 得セ | 失セ | セット率 | 総得点 | 総失点 | 得点率 |
|----|-----------------|-------------------------------|------------------------------|-------------------------------|----|---|---|----|----|------|-----|-----|-------|
| 2 | W I N S (香川) | | ○ 21 - 8 21 - 17 2 - 0 | ● 19 - 21 19 - 21 0 - 2 | 2 | 1 | 1 | 2 | 2 | 1.00 | 80 | 67 | 1.194 |
| 3 | 茅野クラブ (長野) | ● 8 - 21 17 - 21 0 - 2 | | ● 11 - 21 9 - 21 0 - 2 | 2 | 0 | 2 | 0 | 4 | 0.00 | 45 | 84 | 0.536 |
| 1 | 渡辺キッズ (福島) | ○ 21 - 19 21 - 19 2 - 0 | ○ 21 - 11 21 - 9 2 - 0 | | 2 | 2 | 0 | 4 | 0 | MAX | 84 | 58 | 1.448 |

【14組】【カルツかわさき】

Tコート

| 順位 | チーム名 | 北条 | つばきジュニア | 白川 | 試合 | 勝 | 負 | 得セ | 失セ | セット率 | 総得点 | 総失点 | 得点率 |
|----|-----------------|-------------------------------|-------------------------------|-------------------------------|----|---|---|----|----|------|-----|-----|-------|
| 3 | 北条 (鳥取) | | ● 6 - 21 17 - 21 0 - 2 | ● 17 - 21 16 - 21 0 - 2 | 2 | 0 | 2 | 0 | 4 | 0.00 | 56 | 84 | 0.667 |
| 1 | つばきジュニア (千葉) | ○ 21 - 6 21 - 17 2 - 0 | | ○ 21 - 16 21 - 14 2 - 0 | 2 | 2 | 0 | 4 | 0 | MAX | 84 | 53 | 1.585 |
| 2 | 白川 (沖縄) | ○ 21 - 17 21 - 16 2 - 0 | ● 16 - 21 14 - 21 0 - 2 | | 2 | 1 | 1 | 2 | 2 | 1.00 | 72 | 75 | 0.960 |

【15組】【カルツかわさき】

Uコート

| 順位 | チーム名 | カイザーズ | B R A V E S | 日田ファイヤー | 試合 | 勝 | 負 | 得セ | 失セ | セット率 | 総得点 | 総失点 | 得点率 |
|----|-----------------------|-------------------------------|-------------------------------|-------------------------------|----|---|---|----|----|------|-----|-----|-------|
| 2 | カイザーズ (大阪) | | ● 10 - 21 19 - 21 0 - 2 | ○ 21 - 13 21 - 9 2 - 0 | 2 | 1 | 1 | 2 | 2 | 1.00 | 71 | 64 | 1.109 |
| 1 | B R A V E S (開催千葉) | ○ 21 - 10 21 - 19 2 - 0 | | ○ 21 - 14 21 - 17 2 - 0 | 2 | 2 | 0 | 4 | 0 | MAX | 84 | 60 | 1.400 |
| 3 | 日田ファイヤー (大分) | ● 13 - 21 9 - 21 0 - 2 | ● 14 - 21 17 - 21 0 - 2 | | 2 | 0 | 2 | 0 | 4 | 0.00 | 53 | 84 | 0.631 |

【16組】【カルツかわさき】

Uコート

| 順位 | チーム名 | 深川 V B C | 恵み野 J V C | 敷島 W i n g s | 試合 | 勝 | 負 | 得セ | 失セ | セット率 | 総得点 | 総失点 | 得点率 |
|----|----------------------|-------------------------------|-------------------------------|------------------------------|----|---|---|----|----|------|-----|-----|-------|
| 1 | 深川 V B C (広島) | | ○ 21 - 18 21 - 17 2 - 0 | ○ 21 - 6 21 - 9 2 - 0 | 2 | 2 | 0 | 4 | 0 | MAX | 84 | 50 | 1.680 |
| 2 | 恵み野 J V C (南北海道) | ● 18 - 21 17 - 21 0 - 2 | | ○ 21 - 10 21 - 8 2 - 0 | 2 | 1 | 1 | 2 | 2 | 1.00 | 77 | 60 | 1.283 |
| 3 | 敷島 W i n g s (山梨) | ● 6 - 21 9 - 21 0 - 2 | ● 10 - 21 8 - 21 0 - 2 | | 2 | 0 | 2 | 0 | 4 | 0.00 | 33 | 84 | 0.393 |

混合予選 第2日目結果8/ 9 (水)

【1組】【東京体育館】

| Bコート | | スコア | | チーム名 | |
|------|-------------------|-----|-------------------|------|-------------------|
| 1 | 兵庫北斗 (兵庫) | 2 | 北条 (鳥取) | 2 | 北条 (鳥取) |
| 2 | 湘南ドリーム (開催神奈川) | 2 | 佐野VSC (静岡) | 2 | 佐野VSC (静岡) |
| 3 | 北条 (鳥取) | 0 | 佐野VSC (静岡) | 2 | 湘南ドリーム (開催神奈川) |
| 4 | 兵庫北斗 (兵庫) | 2 | 湘南ドリーム (開催神奈川) | 2 | |

準々決勝進出戦

| | | |
|------|------------------|-------------------|
| 1組1位 | 兵庫北斗 (兵庫) | 1位 兵庫北斗 (兵庫) |
| | 2 湘南ドリーム (開催神奈川) | 2位 湘南ドリーム (開催神奈川) |
| | 21 21 | 3位 佐野VSC (静岡) |
| | 15 13 | 4位 北条 (鳥取) |
| | 0 | |
| | 北児童 (長崎) | |
| 2組1位 | | |

【2組】【東京体育館】

| Bコート | | スコア | | チーム名 | | 試合 | 勝 | 負 | 得セ | 失セ | セット率 | 総得点 | 総失点 | 得点率 |
|------|-------------------|-----|---------------------------------------|------|--|----|---|---|----|----|------|-----|-----|-------|
| 1 | 北児童 (長崎) | ○ | 21 - 15 21 - 13 2 - 0 | ○ | 21 - 11 14 - 21 15 - 8 2 - 1 | 2 | 2 | 0 | 4 | 1 | 4.00 | 92 | 68 | 1.353 |
| 2 | 富士見 Jr. (神奈川県) | ● | 15 - 21 13 - 21 0 - 2 | ○ | 12 - 21 21 - 12 15 - 10 2 - 1 | 2 | 1 | 1 | 2 | 3 | 0.67 | 76 | 85 | 0.894 |
| 3 | カイザーズ (大阪) | ● | 11 - 21 21 - 14 8 - 15 1 - 2 | ● | 21 - 12 12 - 21 10 - 15 1 - 2 | 2 | 0 | 2 | 2 | 4 | 0.50 | 83 | 98 | 0.847 |

【3組】【東京体育館】

| Eコート | | スコア | | チーム名 | | 試合 | 勝 | 負 | 得セ | 失セ | セット率 | 総得点 | 総失点 | 得点率 |
|------|-------------------|-----|-----------------------------|------|--------------------------------------|----|---|---|----|----|------|-----|-----|-------|
| 1 | BRAVES (開催千葉) | ○ | 21 - 16 21 - 16 2 - 0 | ○ | 21 - 14 21 - 7 2 - 0 | 2 | 2 | 0 | 4 | 0 | MAX | 84 | 53 | 1.585 |
| 2 | 新宿柏木クラブ (開催東京) | ● | 16 - 21 16 - 21 0 - 2 | ○ | 21 - 8 17 - 21 15 - 6 2 - 1 | 2 | 1 | 1 | 2 | 3 | 0.67 | 85 | 77 | 1.104 |
| 3 | 白川 (沖縄) | ● | 14 - 21 7 - 21 0 - 2 | ● | 8 - 21 21 - 17 6 - 15 1 - 2 | 2 | 0 | 2 | 1 | 4 | 0.25 | 56 | 95 | 0.589 |

準々決勝進出戦

| | |
|------|---------------|
| 3組1位 | BRAVES (開催千葉) |
| | 0 |
| | 11 10 |
| | 21 21 |
| | 2 |
| | 洛南ジュニア (京都) |
| 4組1位 | |

【4組】【東京体育館】

| Eコート | | スコア | | チーム名 | | 試合 | 勝 | 負 | 得セ | 失セ | セット率 | 総得点 | 総失点 | 得点率 |
|------|-----------------|-----|----------------------------|------|--------------------------------------|----|---|---|----|----|------|-----|-----|-------|
| 1 | 洛南ジュニア (京都) | ○ | 21 - 8 21 - 11 2 - 0 | ○ | 21 - 9 21 - 15 2 - 0 | 2 | 2 | 0 | 4 | 0 | MAX | 84 | 43 | 1.953 |
| 3 | 藤岡EAST (群馬) | ● | 8 - 21 11 - 21 0 - 2 | ● | 21 - 6 17 - 21 8 - 15 1 - 2 | 2 | 0 | 2 | 1 | 4 | 0.25 | 65 | 84 | 0.774 |
| 2 | 奥出雲町JVC (鳥取) | ● | 9 - 21 15 - 21 0 - 2 | ○ | 6 - 21 21 - 17 15 - 8 2 - 1 | 2 | 1 | 1 | 2 | 3 | 0.67 | 66 | 88 | 0.750 |

準々決勝進出戦

| | |
|------|----------|
| 5組1位 | 潮見 (愛媛) |
| | 2 |
| | 21 21 |
| | 19 11 |
| | 0 |
| | 菱田 (鹿児島) |
| 6組1位 | |

【5組】【川崎市とどろきアリーナ】

| Pコート | | スコア | | チーム名 | | 試合 | 勝 | 負 | 得セ | 失セ | セット率 | 総得点 | 総失点 | 得点率 |
|------|----------------|-----|----------------------------|------|----------------------------|----|---|---|----|----|------|-----|-----|--------|
| 1 | 潮見 (愛媛) | ○ | 21 - 9 21 - 6 2 - 0 | ○ | 21 - 10 21 - 8 2 - 0 | 2 | 2 | 0 | 4 | 0 | MAX | 84 | 33 | 2.545 |
| 3 | 芦刈JVC (佐賀) | ● | 9 - 21 6 - 21 0 - 2 | ● | 5 - 21 19 - 21 0 - 2 | 2 | 0 | 2 | 0 | 4 | 0.00 | 39 | 84 | 0.4643 |
| 2 | 鴻巣南JVC (埼玉) | ● | 10 - 21 8 - 21 0 - 2 | ○ | 21 - 5 21 - 19 2 - 0 | 2 | 1 | 1 | 2 | 2 | 1.00 | 60 | 66 | 0.9091 |

【6組】【川崎市とどろきアリーナ】

| Pコート | | スコア | | チーム名 | | 試合 | 勝 | 負 | 得セ | 失セ | セット率 | 総得点 | 総失点 | 得点率 |
|------|-----------------|-----|-----------------------------|------|-----------------------------|----|---|---|----|----|------|-----|-----|-------|
| 2 | 真壁 (茨城) | ○ | 21 - 11 21 - 12 2 - 0 | ● | 15 - 21 10 - 21 0 - 2 | 2 | 1 | 1 | 2 | 2 | 1.00 | 67 | 65 | 1.031 |
| 3 | 敷島Wings (山梨) | ● | 11 - 21 12 - 21 0 - 2 | ● | 13 - 21 14 - 21 0 - 2 | 2 | 0 | 2 | 0 | 4 | 0.00 | 50 | 84 | 0.595 |
| 1 | 菱田 (鹿児島) | ○ | 21 - 15 21 - 10 2 - 0 | ○ | 21 - 13 21 - 14 2 - 0 | 2 | 2 | 0 | 4 | 0 | MAX | 84 | 52 | 1.615 |

準々決勝進出戦

| | |
|------|---------------|
| 7組1位 | 恵み野JVC (南北海道) |
| | 2 |
| | 21 21 |
| | 19 18 |
| | 0 |
| | つばきジュニア (千葉) |
| 8組1位 | |

【7組】【川崎市とどろきアリーナ】

| Qコート | | スコア | | チーム名 | | 試合 | 勝 | 負 | 得セ | 失セ | セット率 | 総得点 | 総失点 | 得点率 |
|------|------------------|-----|-----------------------------|------|-----------------------------|----|---|---|----|----|------|-----|-----|-------|
| 2 | BRC (福岡) | ○ | 21 - 15 22 - 20 2 - 0 | ● | 15 - 21 9 - 21 0 - 2 | 2 | 1 | 1 | 2 | 2 | 1.00 | 67 | 77 | 0.870 |
| 3 | こだま (新潟) | ● | 15 - 21 20 - 22 0 - 2 | ● | 11 - 21 10 - 21 0 - 2 | 2 | 0 | 2 | 0 | 4 | 0.00 | 56 | 85 | 0.659 |
| 1 | 恵み野JVC (南北海道) | ○ | 21 - 15 21 - 9 2 - 0 | ○ | 21 - 11 21 - 10 2 - 0 | 2 | 2 | 0 | 4 | 0 | MAX | 84 | 45 | 1.867 |

【8組】【川崎市とどろきアリーナ】

| Qコート | | スコア | | チーム名 | | 試合 | 勝 | 負 | 得セ | 失セ | セット率 | 総得点 | 総失点 | 得点率 |
|------|-----------------|-----|-----------------------------|------|-----------------------------|----|---|---|----|----|------|-----|-----|-------|
| 1 | つばきジュニア (千葉) | ○ | 21 - 19 21 - 19 2 - 0 | ○ | 21 - 18 21 - 18 2 - 0 | 2 | 2 | 0 | 4 | 0 | MAX | 84 | 74 | 1.135 |
| 3 | うた (奈良) | ● | 19 - 21 19 - 21 0 - 2 | ● | 18 - 21 13 - 21 0 - 2 | 2 | 0 | 2 | 0 | 4 | 0.00 | 69 | 84 | 0.821 |
| 2 | STARS (和歌山) | ● | 18 - 21 18 - 21 0 - 2 | ○ | 21 - 18 21 - 13 2 - 0 | 2 | 1 | 1 | 2 | 2 | 1.00 | 78 | 73 | 1.068 |

令和5年度ソフトバレーボール大会県大会(東部地区)【チャレンジの部～予選～】

会場:長岡南小学校体育館

<3セットマッチ>

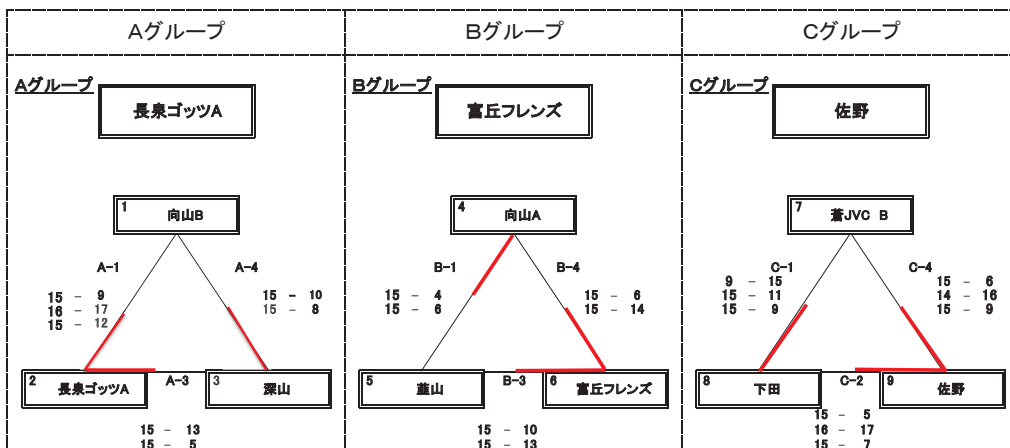

| 試合 | 審判 |
|-----|----|
| A-1 | 3 |
| A-3 | 1 |
| A-4 | 2 |

| 試合 | 審判 |
|-----|----|
| B-1 | 6 |
| B-3 | 4 |
| B-4 | 5 |

| 試合 | 審判 |
|-----|----|
| C-1 | 9 |
| C-2 | 7 |
| C-4 | 8 |

参加チーム

向山A 向山B TLAIS 深山 錦田 佐野
 IZULU A IZULU B 富丘フレンズ 富士根南 下田 長岡
 葦山 蒼JVC A 蒼JVC B 大仁リトルキャッツ 長泉ゴッツA 長泉ゴッツB

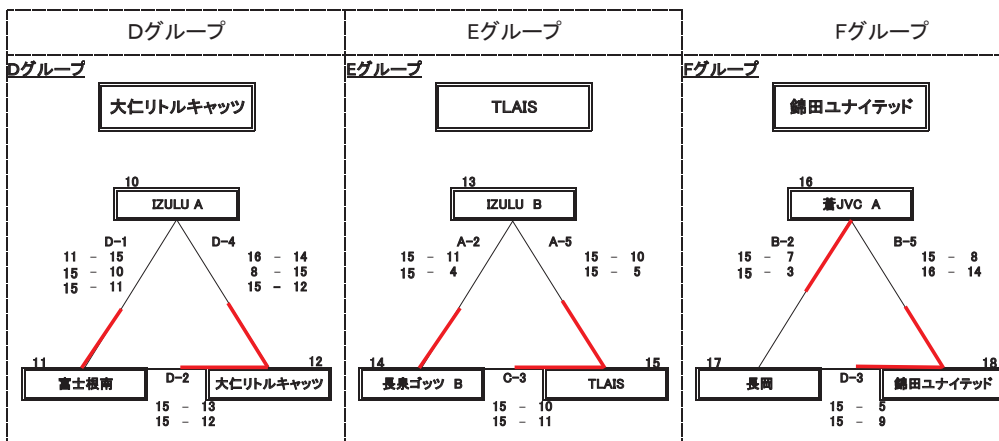

| 試合 | 審判 |
|-----|----|
| D-1 | 12 |
| D-2 | 10 |
| D-4 | 11 |

| 試合 | 審判 |
|-----|----|
| A-2 | 15 |
| C-3 | 13 |
| A-5 | 14 |

| 試合 | 審判 |
|-----|----|
| B-2 | 18 |
| D-3 | 16 |
| B-5 | 17 |

令和5年度ソフトバレーボール大会県大会(東部地区)【チャレンジの部～決勝～】

会場:長岡南小学校体育館

<3セットマッチ>

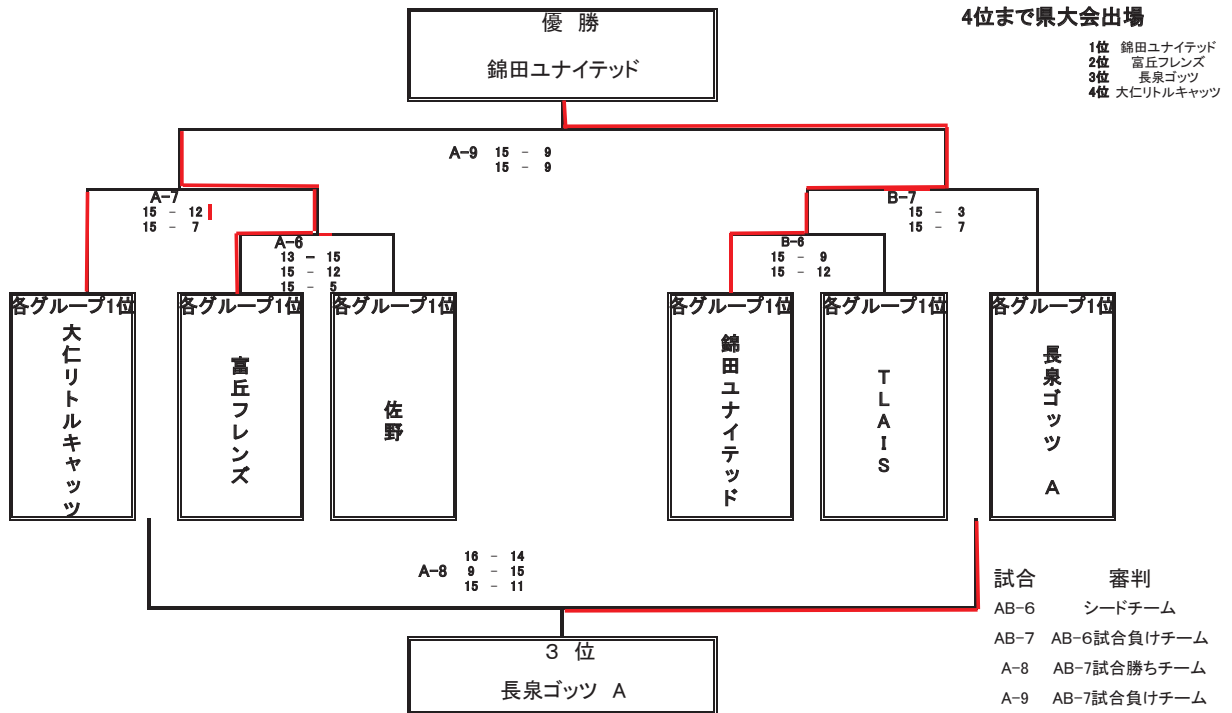

令和5年度ソフトバレーボール大会県大会(東部地区)【チャレンジの部～交流戦～】

会場:長岡南小学校体育館

<1セットマッチ>

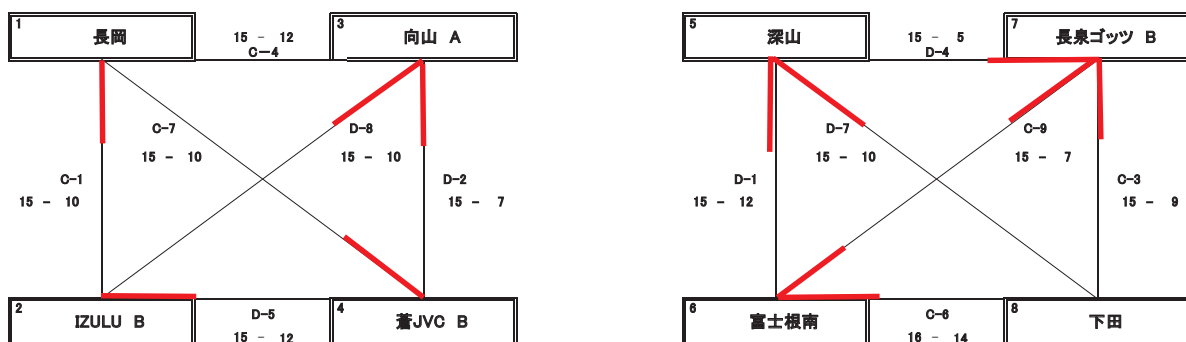

| 試合 | 審判 |
|-----|-----|
| C-1 | 3・4 |
| D-2 | 1・2 |
| C-4 | 2・4 |
| D-5 | 1・3 |
| C-7 | 2・3 |
| D-8 | 1・4 |

| 試合 | 審判 |
|-----|-----|
| D-1 | 7・8 |
| C-3 | 5・6 |
| D-4 | 6・8 |
| C-6 | 5・7 |
| D-7 | 6・7 |
| C-9 | 5・8 |

令和5年度ソフトバレーボール大会県大会(東部地区)【チャレンジの部～交流戦～】

会場:長岡南小学校体育館

<1セットマッチ>

【Cコート】

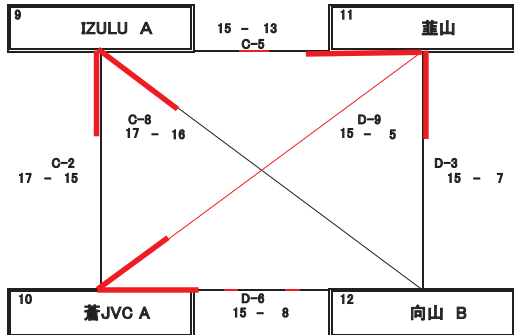

| 試合 | 審判 |
|-----|---------|
| C-2 | 11 ・ 12 |
| D-3 | 9 ・ 10 |
| C-5 | 10 ・ 12 |
| D-6 | 9 ・ 11 |
| C-8 | 10 ・ 11 |
| D-9 | 9 ・ 12 |

令和5年度ソフトバレーボール東部地区大会【エンジョイの部】

会場:狩野ドーム

<3セットマッチ>

【Aコート】

Gグループ

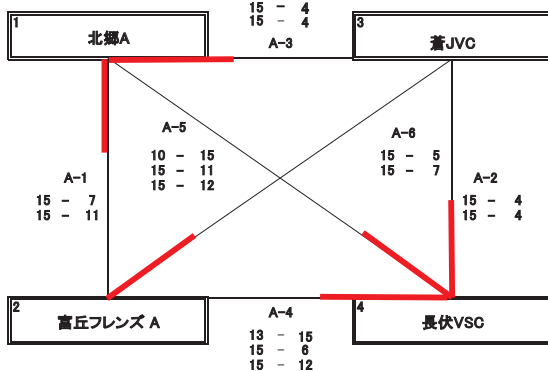

| 試合 | 審判 |
|-----|-------|
| A-1 | 3 ・ 4 |
| A-2 | 1 ・ 2 |
| A-3 | 2 ・ 4 |
| A-4 | 1 ・ 3 |
| A-5 | 2 ・ 3 |
| A-6 | 1 ・ 4 |

Gグループ

| | |
|-----|----------|
| 優勝 | 長伏VSC |
| 2位 | 北郷A |
| 3位 | 富丘フレンズ A |
| 敢闘賞 | 蒼JVC |

【Bコート】

Hグループ

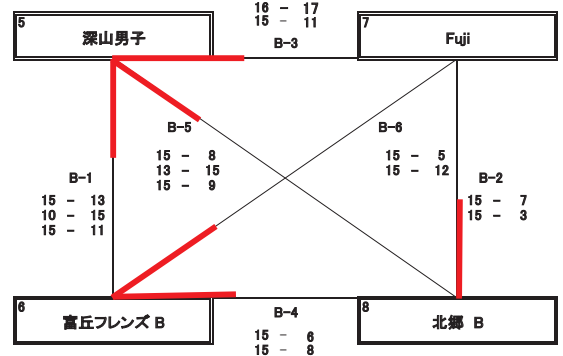

| 試合 | 審判 |
|-----|-------|
| B-1 | 7 ・ 8 |
| B-2 | 5 ・ 6 |
| B-3 | 6 ・ 8 |
| B-4 | 5 ・ 7 |
| B-5 | 6 ・ 7 |
| B-6 | 5 ・ 8 |

Hグループ

| | |
|-----|----------|
| 優勝 | 深山男子 |
| 2位 | 富丘フレンズ B |
| 3位 | 北郷 B |
| 敢闘賞 | Fuji |

令和5年度ソフトバレーボール東部地区大会【エンジョイの部】

会場：狩野ドーム

＜3セットマッチ＞

【Cコート】 Iグループ

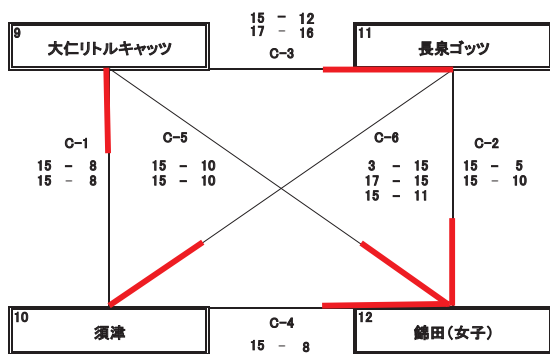

| 試合 | 審判 |
|-----|---------|
| C-1 | 11 ・ 12 |
| C-2 | 9 ・ 10 |
| C-3 | 10 ・ 12 |
| C-4 | 9 ・ 11 |
| C-5 | 10 ・ 11 |
| C-6 | 9 ・ 12 |

| Iグループ | |
|-------|-----------|
| 優勝 | 錦田(女子) |
| 2位 | 長泉ゴッツ |
| 3位 | 大仁リトルキャッツ |
| 敢闘賞 | 須津 |

【Dコート】 Jグループ

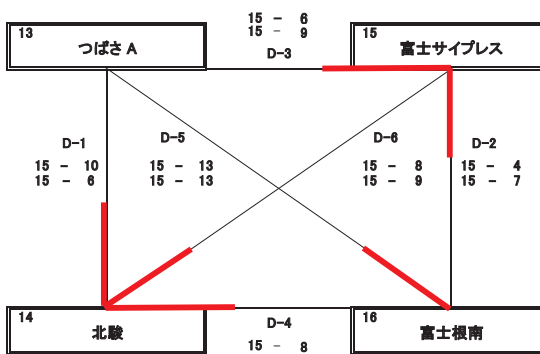

| 試合 | 審判 |
|-----|---------|
| D-1 | 15 ・ 16 |
| D-2 | 13 ・ 14 |
| D-3 | 14 ・ 16 |
| D-4 | 13 ・ 15 |
| D-5 | 14 ・ 15 |
| D-6 | 13 ・ 16 |

| Jグループ | |
|-------|---------|
| 優勝 | 北駿 |
| 2位 | 富士サイプレス |
| 3位 | 富士根南 |
| 敢闘賞 | つばさ A |

令和5年度ソフトバレーボール東部地区大会【エンジョイの部】

会場：狩野ドーム

＜3セットマッチ＞

【Eコート】 Kグループ

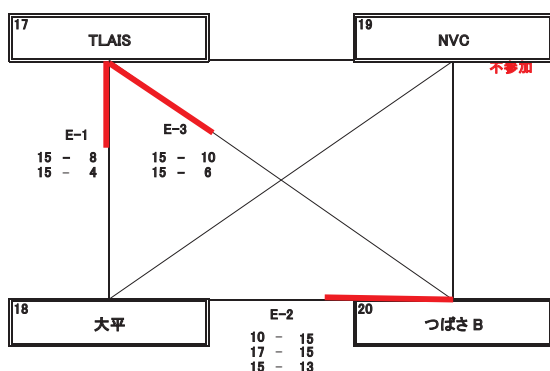

| 試合 | 審判 |
|-----|---------|
| E-1 | 19 ・ 20 |
| E-2 | 17 ・ 18 |
| E-3 | 18 ・ 20 |
| E-4 | 17 ・ 19 |
| E-5 | 18 ・ 19 |
| E-6 | 17 ・ 20 |

| Kグループ | |
|-------|-------|
| 優勝 | TLAIS |
| 2位 | つばさ B |
| 3位 | 大平 |
| 敢闘賞 | |

| | | | |
|-----|-------|------------------------------|-------|
| E-4 | 大平 | 9 - 15 3 - 15 | TLAIS |
| E-5 | つばさ B | 14 - 16 15 - 4 8 - 15 | 大平 |
| E-6 | TLAIS | 15 - 12 11 - 15 15 - 9 | つばさ B |

【県予選の部】

予選 A・Bブロック 会場:大井川南小学校

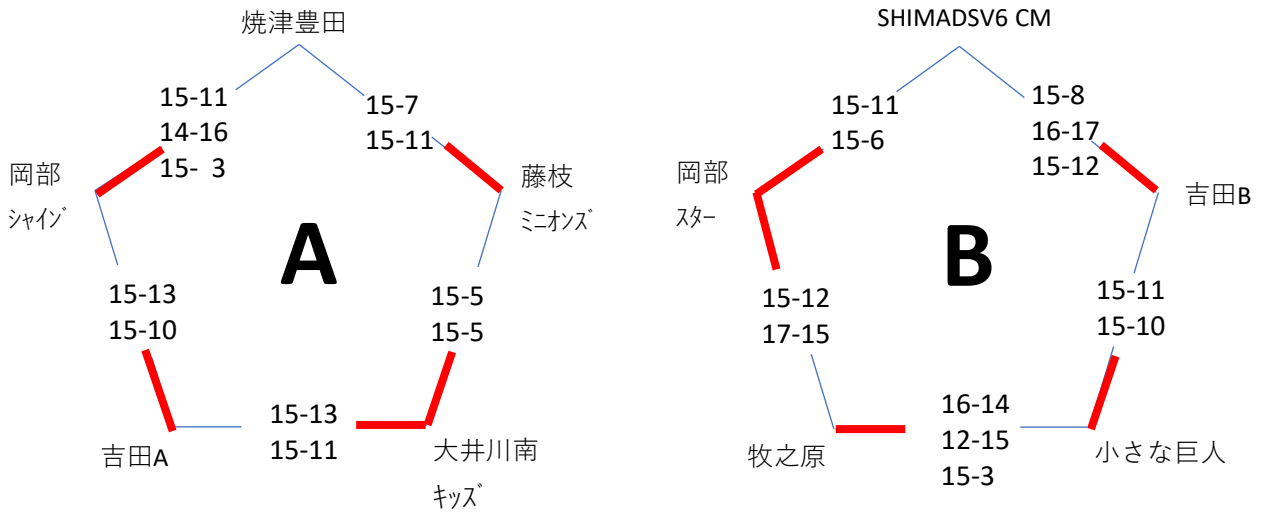

予選 C・Dブロック 会場:大井川東小学校

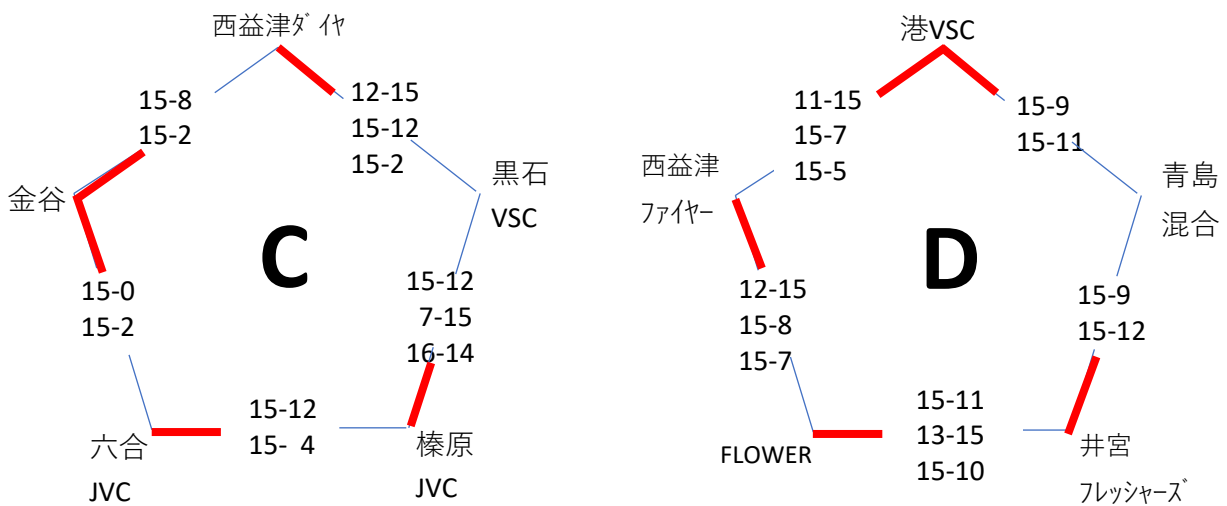

順位決定戦 会場:大井川南小学校

※各ブロック一位による順位決定

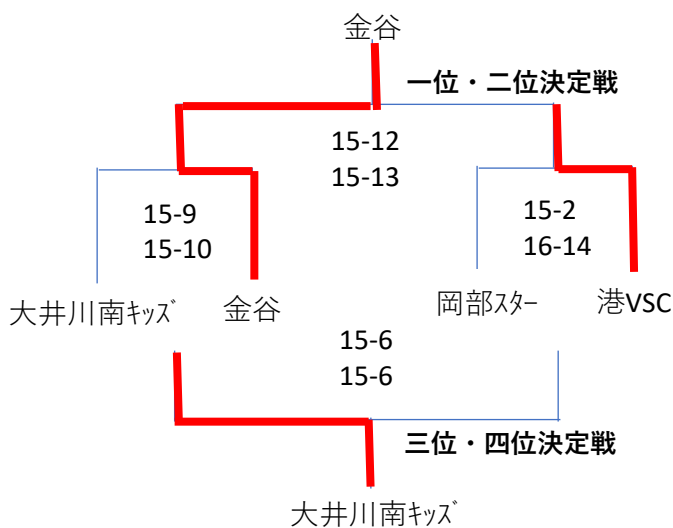

- 1位 金谷
- 2位 港VSC
- 3位 大井川南キッズ
- 4位 岡部スター

上記の4チームは県大会に出場

【チャレンジの部】 会場:港小学校

- 1位 大井川東スマイルキッズ
- 2位 西益津キッズ
- 3位 Black stones

- 1位 高洲トレジャーズ
- 2位 藤枝中央BandG
- 3位 マキティーズ

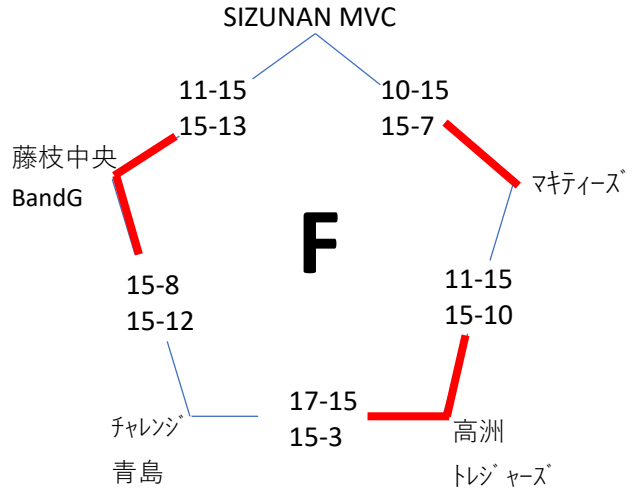
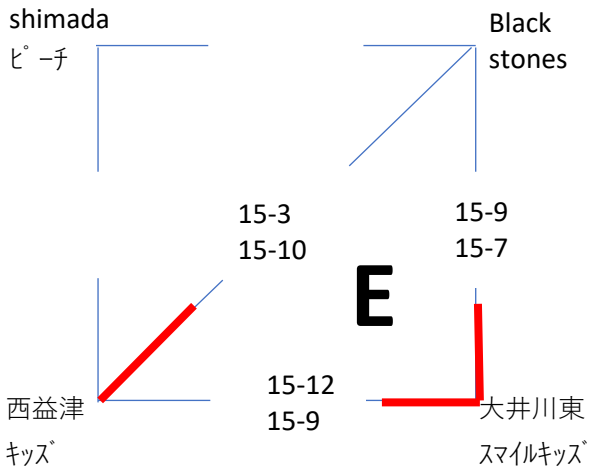

※急遽、組合せ変更(体調不良)

第35回 ソフトバレーボール（小学生）大会 西部地区大会

チャレンジ部門

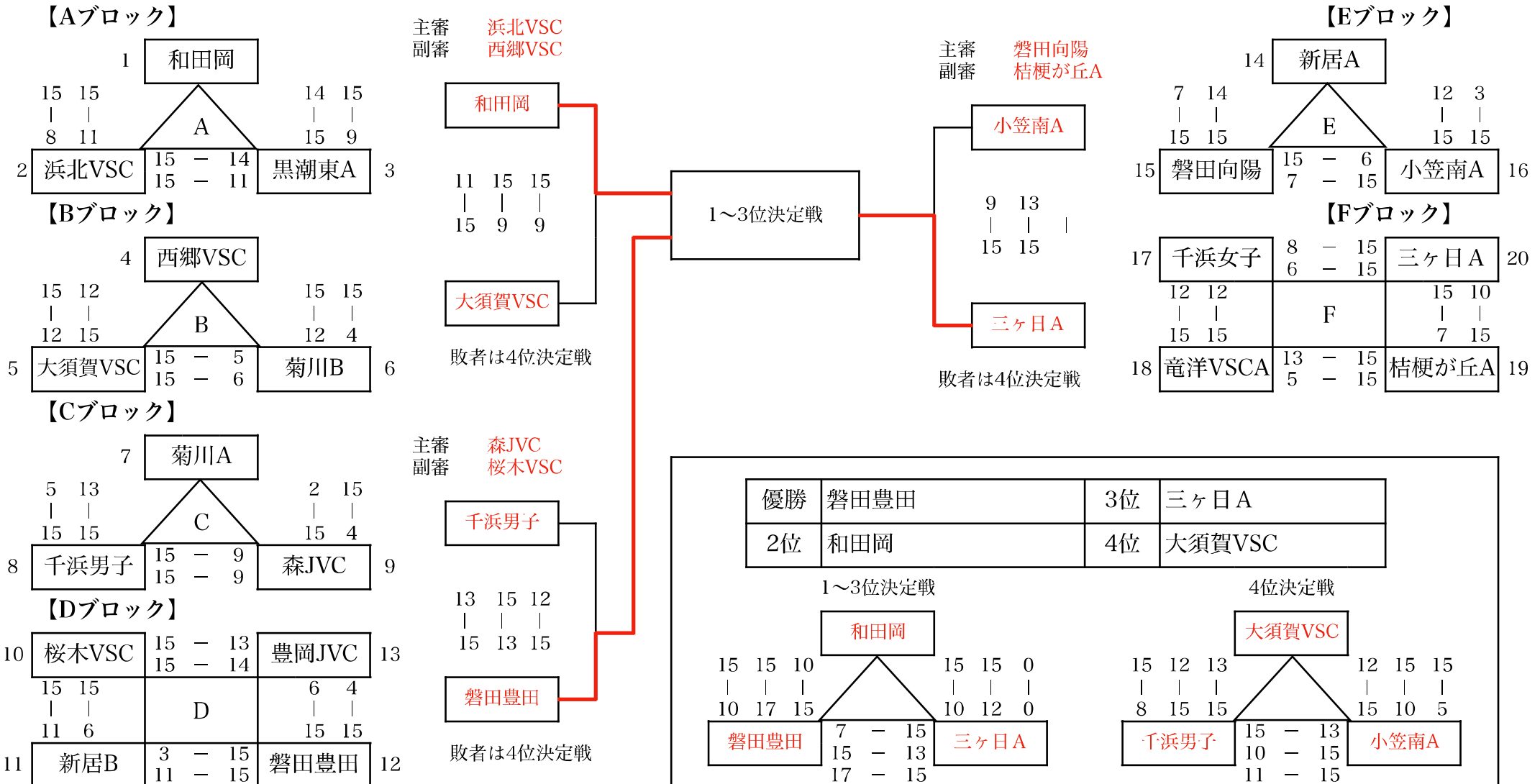

ビギナー I 部門

【Aブロック】

| | | | |
|---|----------|--------|-------|
| | 1 袋井西JVC | | |
| | 15 15 | A | 6 9 |
| | | | |
| | 11 5 | | 15 15 |
| 2 | 御前崎バレー | 6 - 15 | 浜松城北A |
| | | 6 - 15 | |

【Bブロック】

| | | | | |
|---|-------|---------|-------|---|
| 4 | 豊西男子 | 10 - 15 | ひろさわA | 7 |
| | | 15 - 13 | | |
| | 7 4 | B | 15 15 | |
| | | | | |
| | 15 15 | | 4 4 | |
| 5 | 引佐4年 | 14 - 15 | 桔梗が丘B | 6 |
| | | 15 - 5 | | |

【Cブロック】

| | | | | |
|---|-------|---------|--------|----|
| | 8 城東A | | | |
| | 11 15 | C | 15 15 | |
| | | | | |
| | 15 12 | | 8 10 | |
| 9 | 曾我A | 15 - 7 | 袋井南女子A | 10 |
| | | 15 - 12 | | |

【Dブロック】

| | | | | |
|----|--------|---------|-------|----|
| 11 | 小笠北VSC | 2 - 15 | 浜松城北B | 14 |
| | | 13 - 15 | | |
| | 13 15 | D | 13 15 | |
| | | | | |
| | 15 12 | | 15 9 | |
| 12 | 湖西 | 12 - 15 | 積志A | 13 |
| | | 15 - 12 | | |

主審 袋井西JVC
副審 ひろさわA

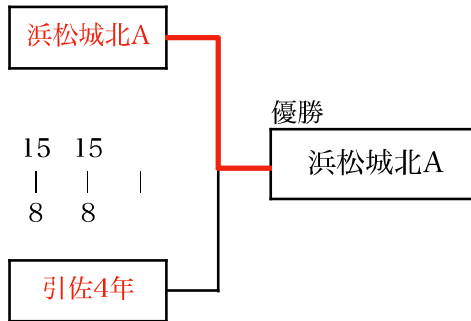

主審 城東A
副審 湖西

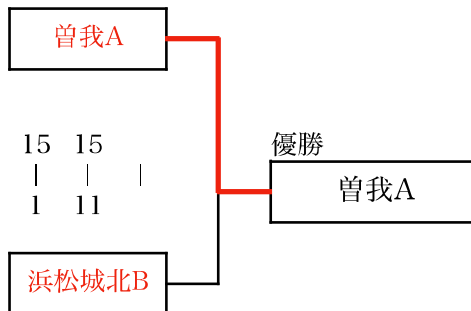

主審 見付
副審 小笠南B

優勝

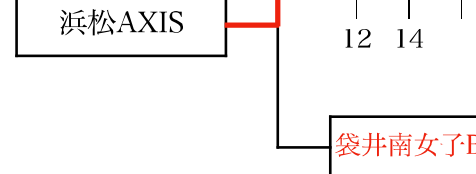

【Eブロック】

| | | | | |
|----|-------|---------|--------|----|
| 15 | 見付 | 15 - 11 | ひろさわB | 18 |
| | | 5 - 15 | | |
| | 15 15 | E | 11 10 | |
| | | | | |
| | 10 9 | | 15 15 | |
| 16 | 浜北VSC | 6 - 15 | 浜松AXIS | 17 |
| | | 2 - 15 | | |

【Fブロック】

| | | | | |
|----|-------|---------|--------|----|
| 19 | 細江A | 15 - 9 | 袋井南女子B | 22 |
| | | 15 - 12 | | |
| | 13 7 | F | 15 15 | |
| | | | | |
| | 15 15 | | 6 8 | |
| 20 | 小笠南B | 14 - 15 | 黒潮第一 | 21 |
| | | 10 - 15 | | |

ビギナーII部門

【Aブロック】

| | | | | |
|---|-----------------------|-------------------|-----------------------|---|
| 1 | 福田バレー | 15 - 8 15 - 13 | 三ヶ日B | 4 |
| | 11 15 15 10 | A | 10 11 15 15 | |
| 2 | 黒潮キッズ | 15 - 4 15 - 8 | 竜洋VSCB | 3 |

【Bブロック】

| | | | | |
|---|----------------------|--------------------|----------------------|---|
| 5 | 豊西女子 | 15 - 11 15 - 11 | 黒潮東B | 8 |
| | 15 15 11 9 | B | 15 15 10 9 | |
| 6 | 細江B | 11 - 15 5 - 15 | 引佐3年 | 7 |

【Cブロック】

| | | | | |
|----|-----------------------|--------------------|---------------------|----|
| 9 | 城東B | 15 - 11 15 - 13 | 三ヶ日C | 12 |
| | 14 10 15 15 | C | 5 3 15 15 | |
| 10 | 新居C | 5 - 15 0 - 15 | 曾我B | 11 |

【Dブロック】

| | | | | |
|----|----------------------|-------------------|----------------------|----|
| 13 | 浜松城北C | 15 - 9 15 - 5 | 黒潮東C | 16 |
| | 15 15 7 12 | D | 7 15 15 10 | |
| 14 | ひろさわC | 0 - 15 15 - 13 | 積志B | 15 |

主審 福田バレー
副審 黒潮東B

主審 城東B
副審 積志B

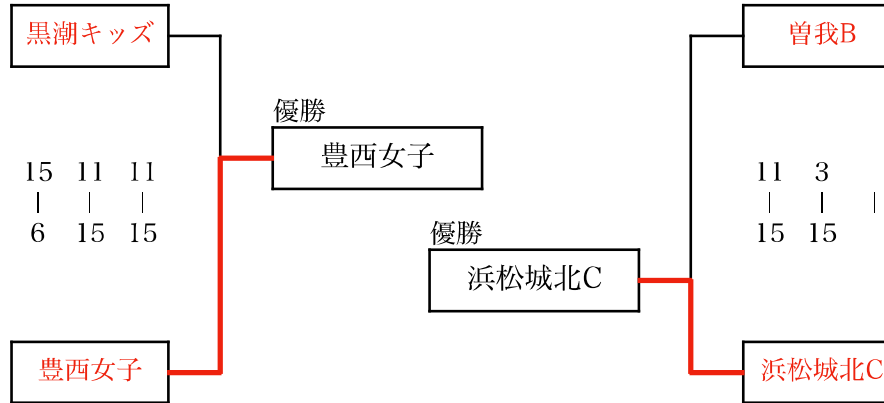

令和5年度アンダー10キッズ交流バレーボール大会支援事業 第35回 ソフトバレーボール小学生大会 静岡県大会

日時: 令和5年8月12(土)

会場: 島田市ローズアリーナ

予選グループA (Aコート)

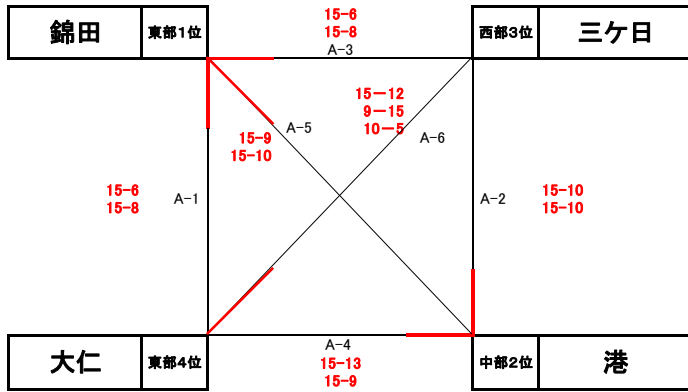

予選グループB (Bコート)

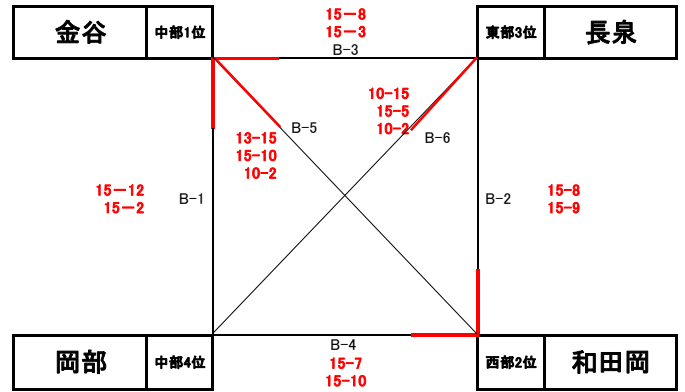

<当日予定>

| | |
|-------|-------|
| 受付 | 8:30~ |
| 代表者会議 | 8:45~ |
| 開会式 | 9:00~ |
| 試合開始 | 9:15~ |

予選グループC (Cコート)

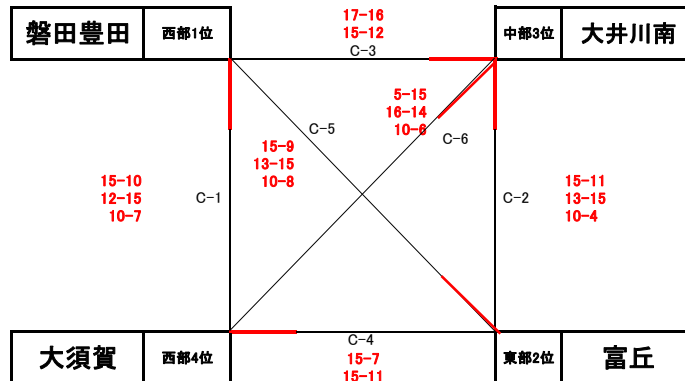

決勝リーグ (Aコート)

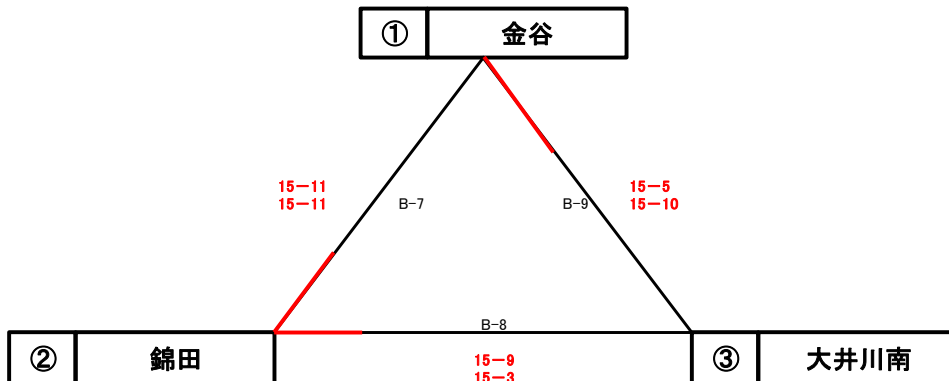

※決勝リーグ組合せは、予選終了後、各予選グループ1位チームによる抽選にて決定

| | | | | | |
|----|----|-----|----|----|------|
| 優勝 | 錦田 | 準優勝 | 金谷 | 3位 | 大井川南 |
|----|----|-----|----|----|------|

令和5年度 秋季東部バレーボール選手権大会（小学生の部）

男子の部 1日目 9月3日（日）

A・Dグループ < 富士宮市立富丘小学校 >
 B・Cグループ < 富士市立青葉台小学校 >

Aグループ

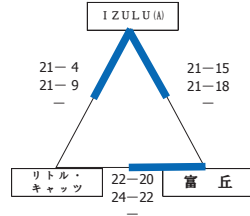

Bグループ

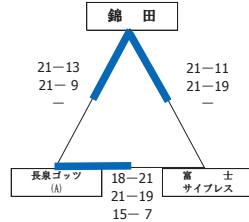

Cグループ

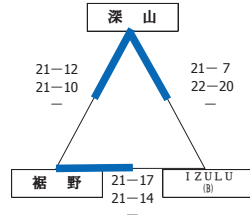

Dグループ

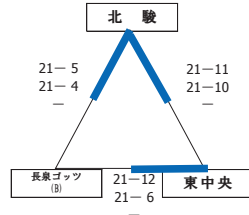

この組み合わせ表の各試合結果は、左側に勝利チームの得点を記入すること。

令和5年度秋季東部バレーボール選手権大会（小学生の部）

男子の部 2日目

9月10日（日）

1位～8位 < 富士宮市立富丘小学校 >

9位～12位 < 富士宮市立上野小学校 >

1位～4位

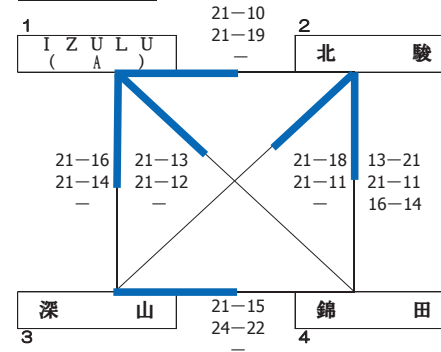

5位～8位

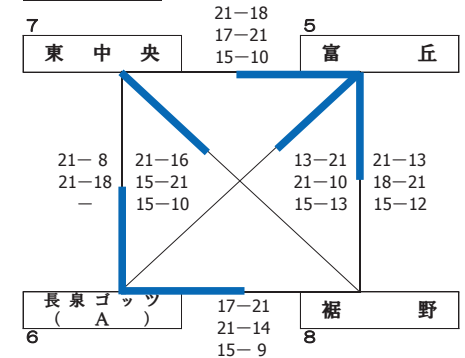

9位～12位

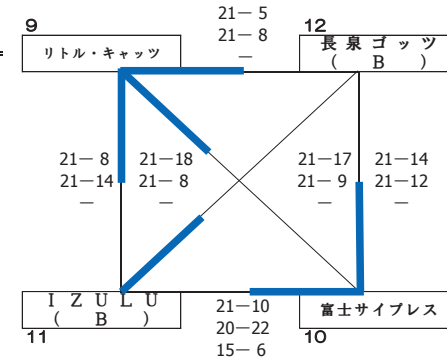

この組み合わせ表の各試合結果は、左側に勝利チームの得点を記入すること。

| 男子の部 | | 最終順位 | |
|------|------------------------------|------|--------------------|
| 優勝 | IZULUバレーボールクラブ (A) | 第7位 | 富士宮東中央バレーボール少年団 |
| 準優勝 | 北駿バレーボールクラブ | 第8位 | 裾野ジュニアバレーボールクラブ |
| 第3位 | 深山クラブジュニアバレーボールバレーボールスポーツ少年団 | 第9位 | 大仁リトル・キャッツ |
| 第4位 | 錦田ユナイテッドバレーボールクラブ | 第10位 | 富士サイプレスジュニア |
| 第5位 | 富丘レンズバレーボール少年団 | 第11位 | IZULUバレーボールクラブ (B) |
| 第6位 | 長泉ゴッツバレーボールクラブ (A) | 第12位 | 長泉ゴッツバレーボールクラブ (B) |

令和5年度 秋季東部バレーボール選手権大会 (小学生の部)

女子の部 1日目 9月3日(日)

A・Fグループ < 富士宮市立上野中学校 >
 B・Eグループ < 富士市立今泉小学校 >
 C・Dグループ < 長泉町立南小学校 >

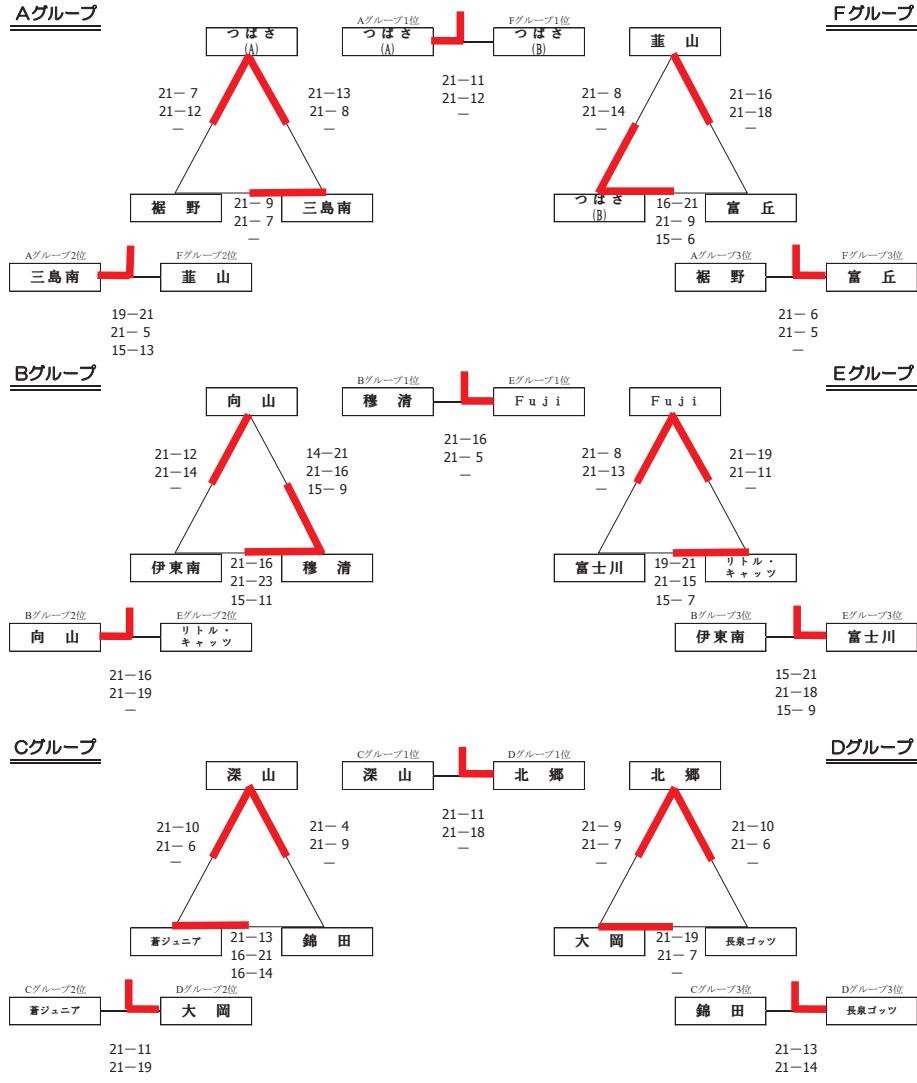

各試合結果は、左側に勝利チームの得点を記入すること。

令和5年度秋季東部バレーボール選手権大会 (小学生の部)

女子の部 2日目

9月10日(日)

1位 ~ 6位グループ < 富士市立今泉小学校 >
 7位 ~ 12位グループ < 三島市立向山小学校 >

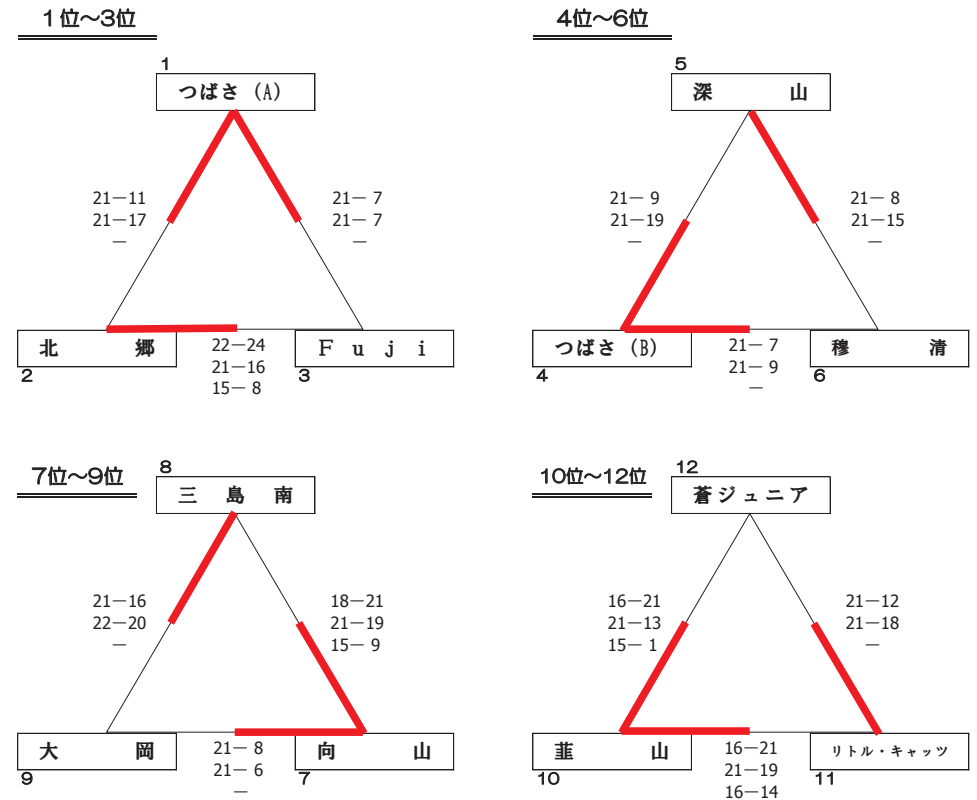

この組み合わせ表の各試合結果は、左側に勝利チームの得点を記入すること。

令和5年度秋季東部バレーボール選手権大会(小学生の部)

令和5年度 秋季東部バレーボール選手権大会 (小学生の部)

女子の部 2日目 9月10日(日)
 13位~16位グループ < 富士宮市立西小学校 >

混合の部 1日目 9月3日(日) A・Bグループ < 富士宮市立大富士小学校 >
 C・Dグループ < 富士市立大淵第一小学校 >

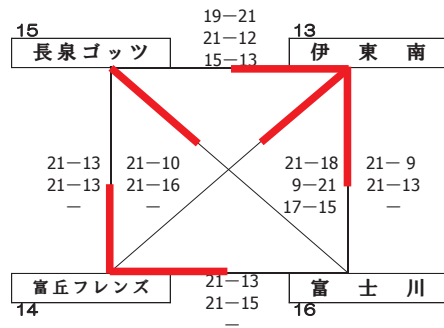

この組み合わせ表の各試合結果は、左側に勝利チームの得点を記入すること。

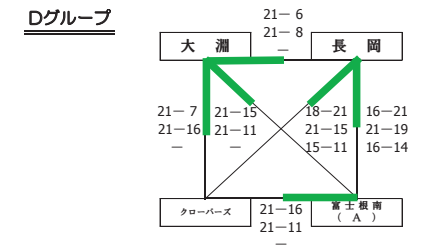
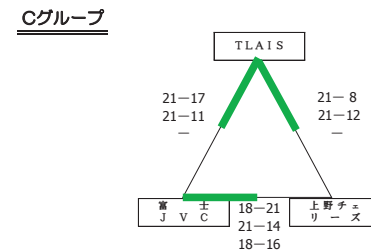
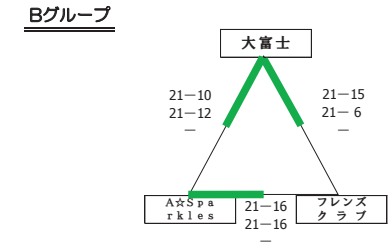
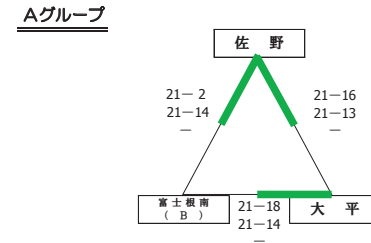

この組み合わせ表の各試合結果は、左側に勝利チームの得点を記入すること。

| 女子の部 | | 最終順位 |
|------|------------------------|------------------------|
| 優勝 | つばさバレーボール少年団(A) | 第10位 葦山バレーボールスポーツ少年団 |
| 準優勝 | 北郷ジュニアバレーボールクラブ少年団 | 第11位 大仁リトル・キャッツ |
| 第3位 | Fujiバレーボールクラブ | 第12位 蒼ジュニアバレーボールクラブ |
| 第4位 | つばさバレーボール少年団(B) | 第13位 伊東南ジュニアバレーボールクラブ |
| 第5位 | 深山クラブジュニアバレーボールスポーツ少年団 | 第14位 富丘フレンズバレーボール少年団 |
| 第6位 | 穆清ジュニアバレーボールクラブ | 第15位 長泉ゴッツバレーボールクラブ |
| 第7位 | 向山バレーボールスポーツ少年団 | 第16位 富士川ジュニアバレーボールクラブ |
| 第8位 | 三島南ジュニアV.S.C | 第17位 錦田ユナイテッドバレーボールクラブ |
| 第9位 | 大岡バレーボールスポーツクラブ | 第17位 裾野ジュニアバレーボールクラブ |

主 催 静岡県東部バレーボール協会
 主 管 静岡県東部小学生バレーボール連盟

主 催 静岡県東部バレーボール協会
 主 管 静岡県東部小学生バレーボール連盟

令和5年度秋季東部バレーボール選手権大会(小学生の部)

混合の部 2日目 9月10日(日)
 1位～8位グループ < 富士宮市立大富士小学校 >

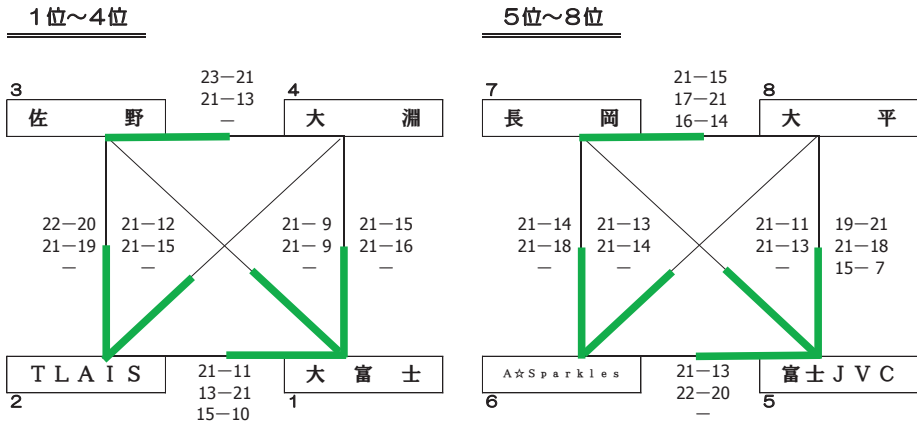

この組み合わせ表の各試合結果は、左側に勝利チームの得点を記入すること。

令和5年度秋季東部バレーボール選手権大会(小学生の部)

混合の部 2日目 9月10日(日)
 9位～13位グループ < 富士宮市立上野中学校 >

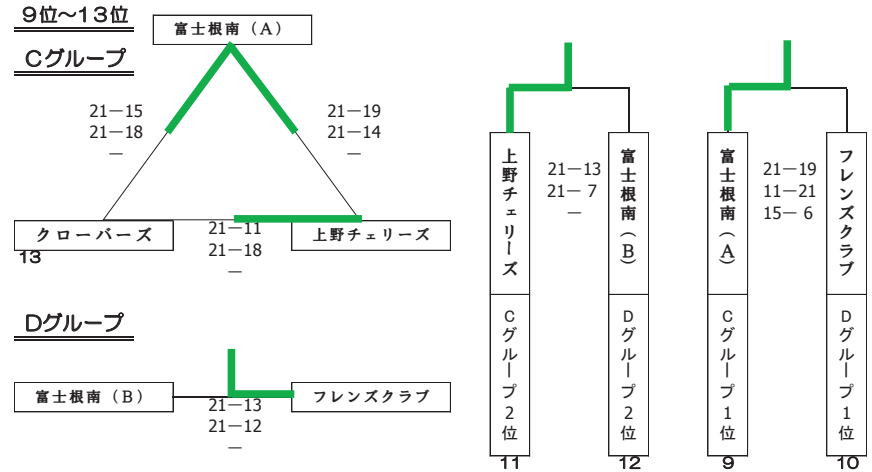

この組み合わせ表の各試合結果は、左側に勝利チームの得点を記入すること。

| 混合の部 | | 最終順位 | |
|------|------------------|------|----------------------|
| 優勝 | 大富士バレーボールスポーツ少年団 | 第8位 | 大平スポーツ少年団 |
| 準優勝 | TLAIS | 第9位 | 富士根南バレーボールスポーツ少年団(A) |
| 第3位 | 佐野バレーボールスポーツ少年団 | 第10位 | フレンズクラブスポーツ少年団 |
| 第4位 | 大淵バレーボールクラブ | 第11位 | 上野チェリースバレーボールスポーツ少年団 |
| 第5位 | 富士JVC | 第12位 | 富士根南バレーボールスポーツ少年団(B) |
| 第6位 | A☆Sparkles | 第13位 | クローバース |
| 第7位 | 長岡ジュニアバレーボールクラブ | | |

第47回 静岡県中部バレーボール選手権大会小学生6年生の部

1日目 5.9.3 (抽選5.8.16)

「女子の部」 (ミカサ)
Aブロック

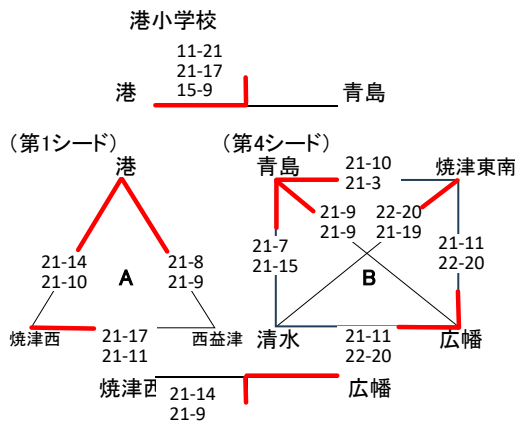

Bブロック

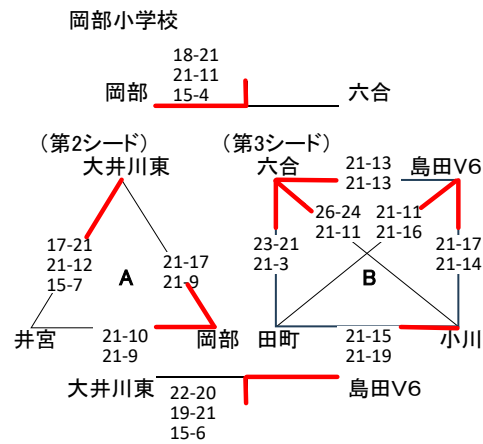

「混合の部」

(モルテン) 1日目 5.9.10

藤枝小学校

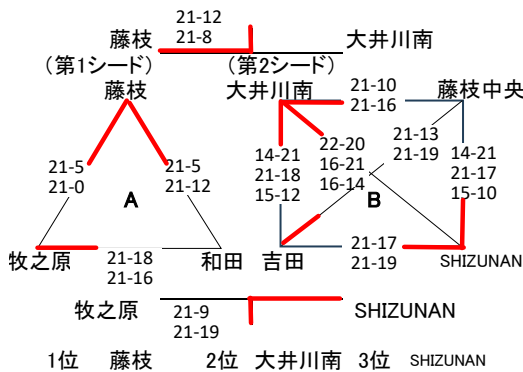

「男子の部」

(モルテン) 1日目 5.9.10

青島北小学校

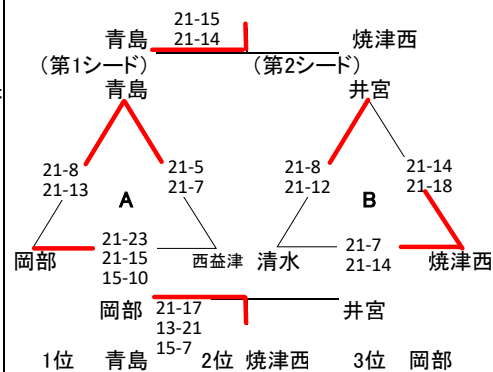

| | |
|--------|-----------|
| 開場 | 8:30 |
| アップ | 8:30~40 |
| 第1試合以外 | 8:40~50 |
| 第1試合 | 8:50~9:00 |
| 監督会議 | 9:00~10 |
| 開会式 | 9:10~20 |
| 第1試合開始 | 9:40 |

| |
|---------------------------------------|
| 1.勝ち上がりチームは申込書の競技のサインを受け順位戦に持参(予選一日目) |
| 2.総務は結果を当日中に競技委員長 道下 淳 まで、報告 |

「女子順位決定戦」

1位～6位決定戦 港小学校

2日目 5.9.10
(ミカサ)

1位決定戦

21-8
港 21-18 — 岡部

1位 港

2位 岡部

3位決定戦

21-12
19-21
青島 15-12 — 六合

3位 青島

4位 六合

5位決定戦

22-20
15-21
広幡 15-7 — 島田V6

5位 島田V6

6位 広幡

大会タイムスケジュール開場 8:30
アップ 8:30～40
第1試合以外 8:40～50
第1試合 8:50～9:00
監督会議 9:00～10
開会式 9:10～20
第1試合開始 9:40**連絡事項**1.総務は結果を当日中に
競技委員長 道下 淳 まで報告

第48回 静岡県小学生バレーボール西部選手権大会

大会日:令和 5年 9月 10日

【男子の部】 A ブロック 会場: 袋井市立高南小学校

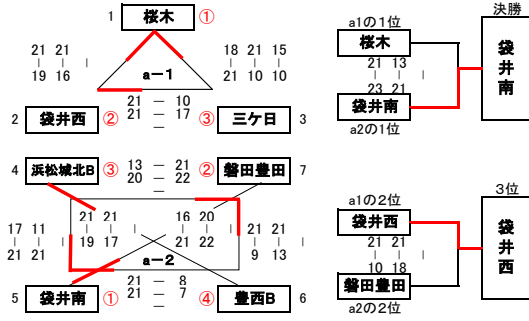

【男子の部】 B ブロック 会場: 御前崎市浜岡北小学校

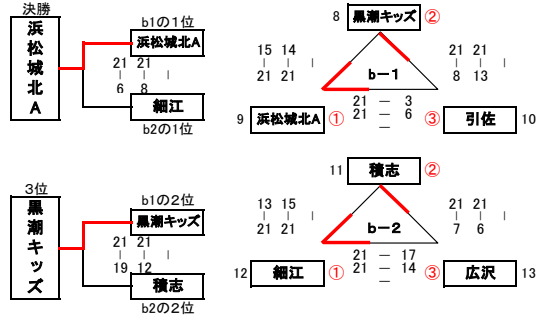

【混合の部】 C ブロック 会場: 掛川市立第一小学校

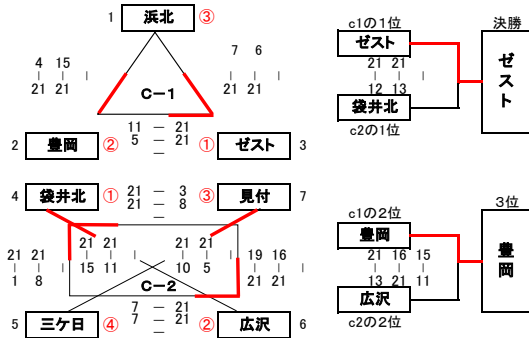

棄権チーム

| | | | |
|------|--------|------|------|
| 男子の部 | ・ 千浜 | 6女の部 | ・ 菊川 |
| | ・ 豊西A | | |
| 混合の部 | ・ 桔梗が丘 | 5女の部 | ・ 千浜 |

【6女の部】 D ブロック 会場: 森町森アリーナ

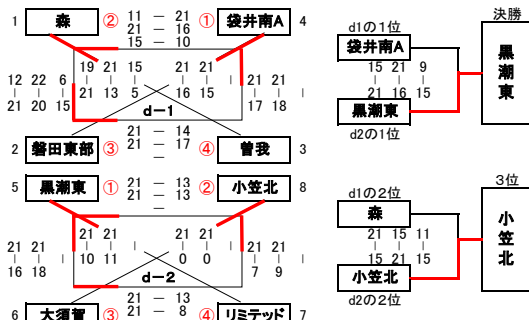

【6女の部】 E ブロック 会場: 浜松市立三ヶ日小学校



【6女の部】 F ブロック 会場: 掛川市立西郷小学校

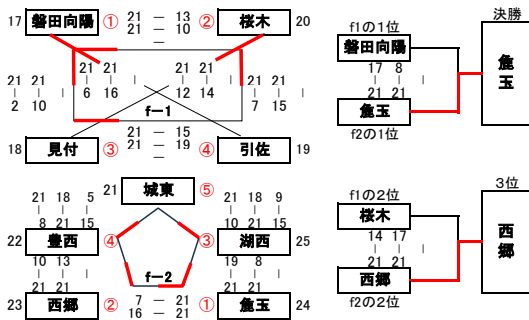

【5女の部】 G ブロック 会場: 菊川市立小笠北小学校

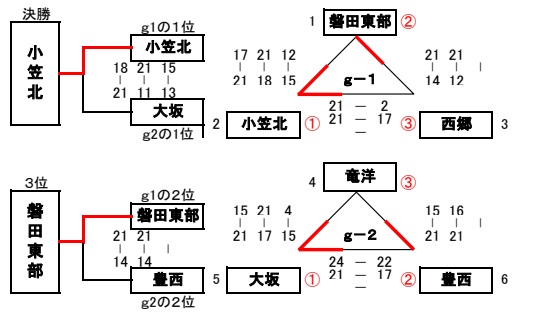

【5女の部】 H ブロック 会場: 菊川市立小笠南小学校

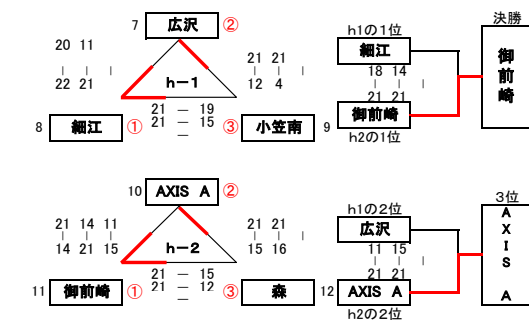

【5女の部】 I ブロック 会場: 御前崎市比木体育館

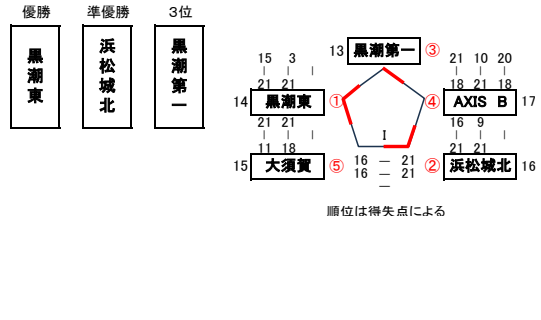

| 種別 | 男子の部 | | 混合の部 | 6女の部 | | | 5女の部 | | |
|-----|-------|-------|-------|-------|-------|-------|-------|--------|-------|
| 順位 | Aブロック | Bブロック | Cブロック | Dブロック | Eブロック | Fブロック | Gブロック | Hブロック | Iブロック |
| 優勝 | 袋井南 | 浜松城北A | ゼスト | 黒潮東 | AXIS | 魚玉 | 小笠北 | 御前崎 | 黒潮東 |
| 準優勝 | 桜木 | 細江 | 袋井北 | 袋井南A | 袋井南B | 磐田向陽 | 大坂 | 細江 | 浜松城北 |
| 第三位 | 袋井西 | 黒潮キッズ | 豊岡 | 小笠北 | 浜松城北 | 西郷 | 磐田東部 | AXIS A | 黒潮第一 |

【連盟創立50周年記念】第52回 静岡県小学生バレーボール大会（兼）静岡県スポーツ少年団バレーボール交流大会

令和5年11月5日・19日・26日

【1日目】 【男子の部】 第1日目 11/5
Aブロック 会場：掛川市立城北小学校

【男子の部】 第1日目 11/5
Bブロック 会場：藤枝市立青島北小学校

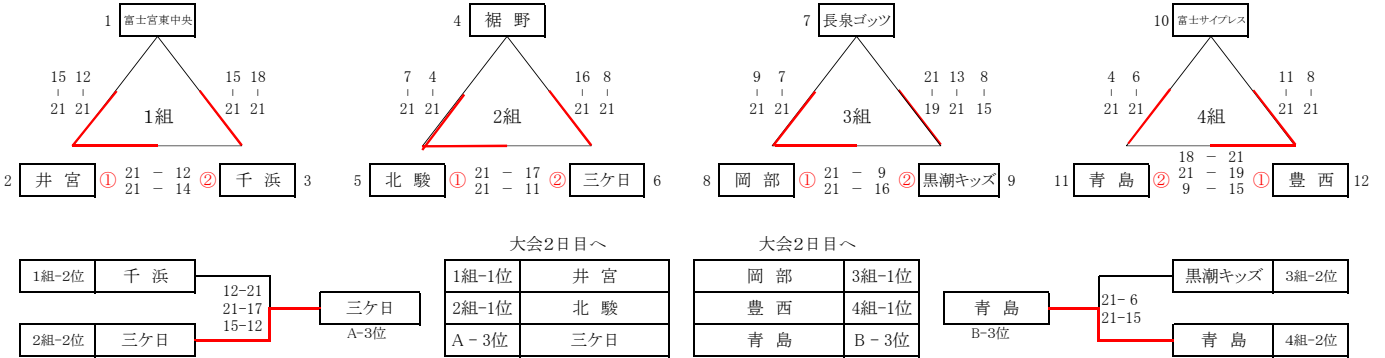

【男子の部】 第1日目 11/5
Cブロック 会場：袋井市立高南小学校

【男子の部】 第1日目 11/5
Dブロック 会場：富士宮市立富丘小学校

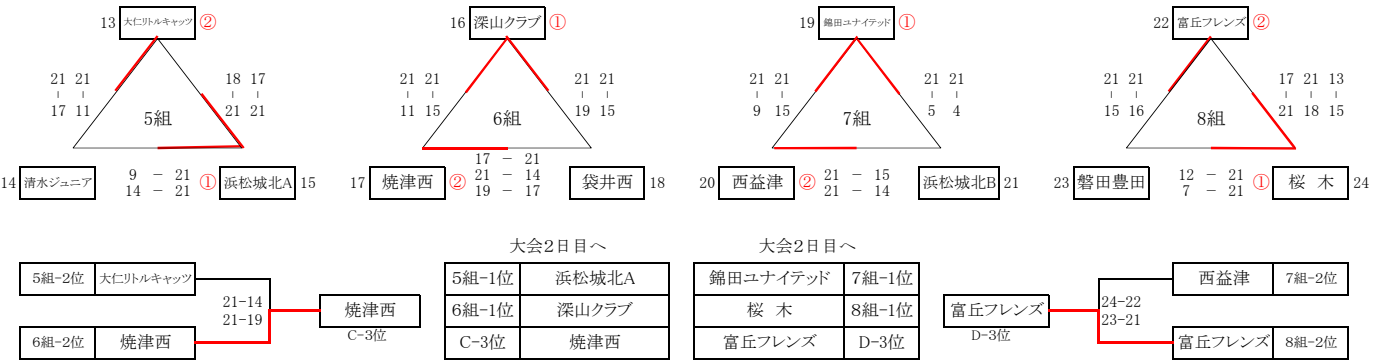

【2日目】 【男子の部】 第2日目 11/19
A・Bブロック 会場：富士宮市立富丘小学校

【男子の部】 第2日目 11/19
C・Dブロック 会場：袋井市立高南小学校

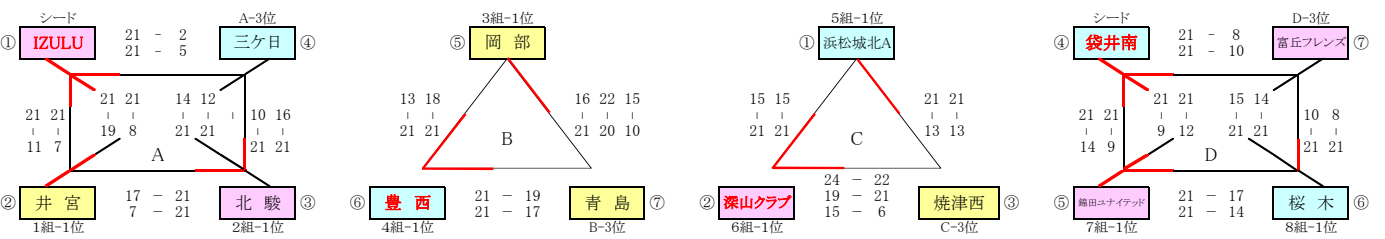

【3日目】 【男子の部】 第3日目 11/26
会場：東遠カルチャーパーク総合体育館「さんりーな」

2日目結果

大会結果

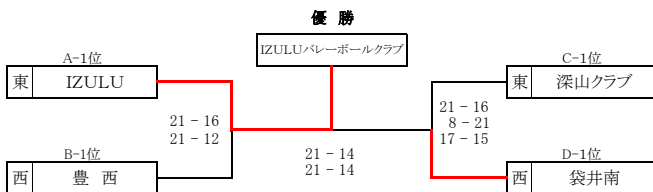

| ブロック | チーム |
|------|-------|
| A-1位 | IZULU |
| B-1位 | 豊西 |
| C-1位 | 深山クラブ |
| D-1位 | 袋井南 |

| 順位 | チーム |
|-----|-------|
| 優勝 | IZULU |
| 準優勝 | 袋井南 |
| 第3位 | 豊西 |
| | 深山クラブ |

【連盟創立50周年記念】第52回 静岡県小学生バレーボール大会（兼）静岡県スポーツ少年団バレーボール交流大会

令和5年11月5日・19日・26日

【1日目】 【混合の部】 第1日目 11/5
Eブロック 会場：掛川市立第一小学校

【混合の部】 第1日目 11/5
Fブロック 会場：富士宮市立上野中学校

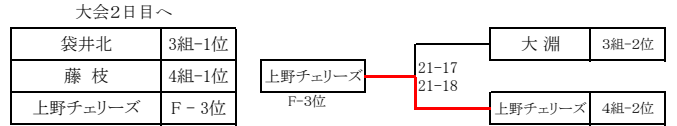
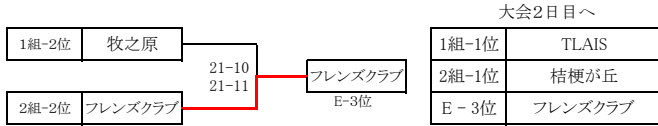
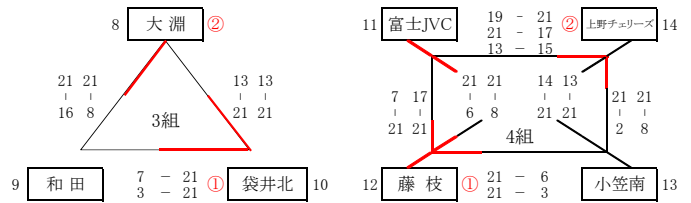
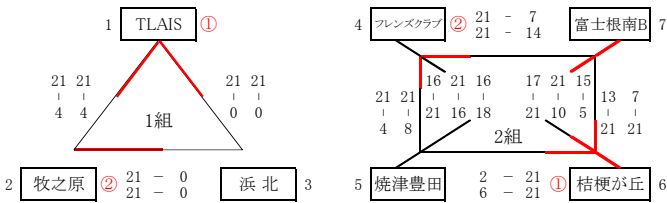

【混合の部】 第1日目 11/5
Gブロック 会場：富士宮市立大富士小学校

【混合の部】 第1日目 11/5
Hブロック 会場：焼津市立大井川南小学校

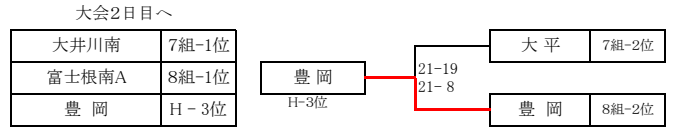
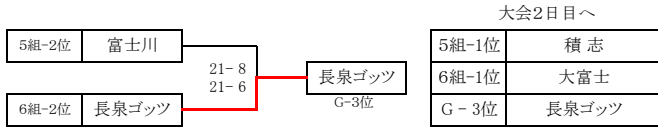
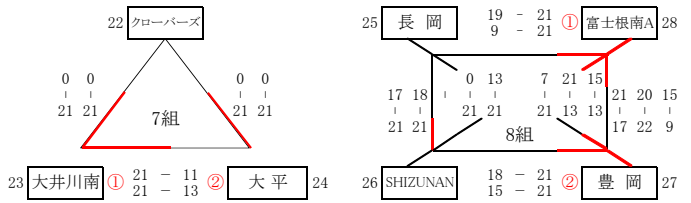
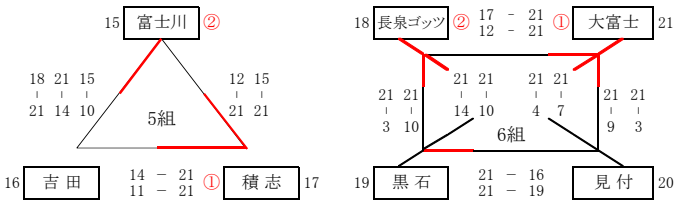

【2日目】 【混合の部】 第2日目 11/19
E・Fブロック 会場：富士宮市立大富士小学校

【混合の部】 第2日目 11/19
G・Hブロック 会場：浜松市立北浜小学校

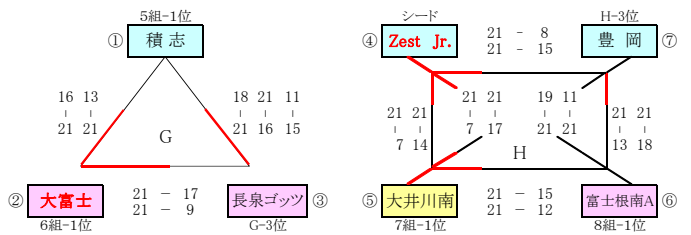
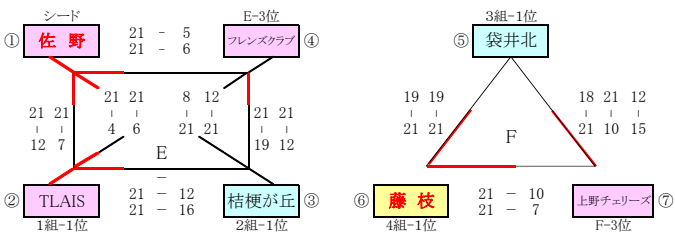

【3日目】 【混合の部】 第3日目 11/26
会場：東遠カルチャーパーク総合体育館「さんりーな」

2日目結果

大会結果

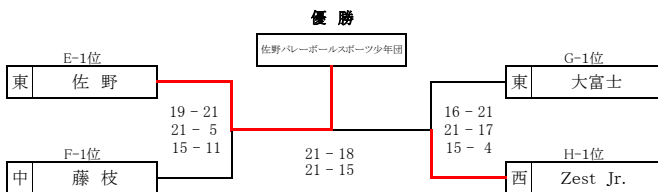

| ブロック | チーム |
|------|----------|
| E-1位 | 佐野 |
| F-1位 | 藤枝 |
| G-1位 | 大富士 |
| H-1位 | Zest Jr. |

| 順位 | チーム |
|-----|----------|
| 優勝 | 佐野 |
| 準優勝 | Zest Jr. |
| 第3位 | 藤枝 |
| | 大富士 |

【連盟創立50周年記念】第52回 静岡県小学生バレーボール大会（兼）静岡県スポーツ少年団バレーボール交流大会

令和5年11月5日・19日・26日

【1日目】 【女子の部】 第1日目 11/5

Iブロック 会場：掛川市立桜木小学校

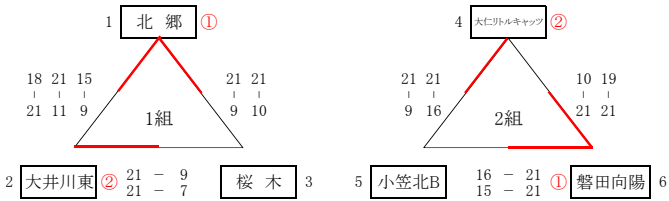

【女子の部】 第1日目 11/5

Jブロック 会場：藤枝市立岡部小学校

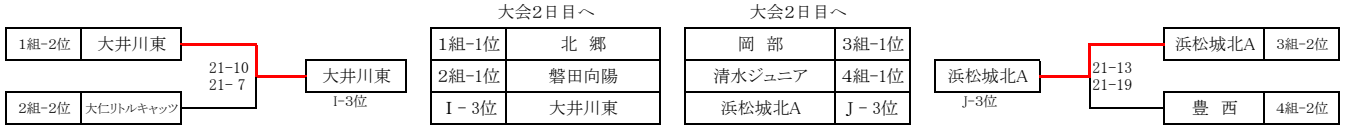
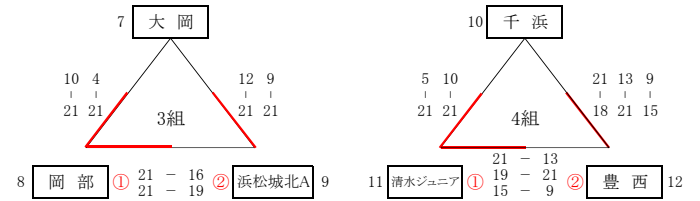

【女子の部】 第1日目 11/5

Kブロック 会場：藤枝市立青島小学校

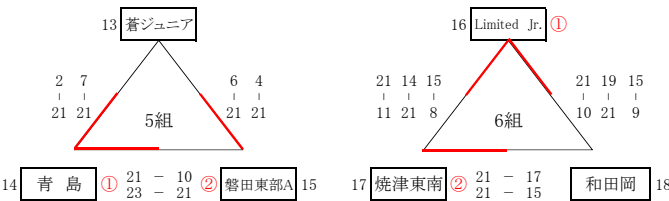

【女子の部】 第1日目 11/5

Lブロック 会場：掛川市立西郷小学校

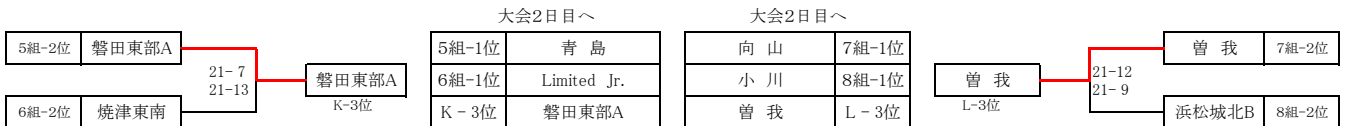

【女子の部】 第1日目 11/5

Mブロック 会場：富士宮市立北山小学校

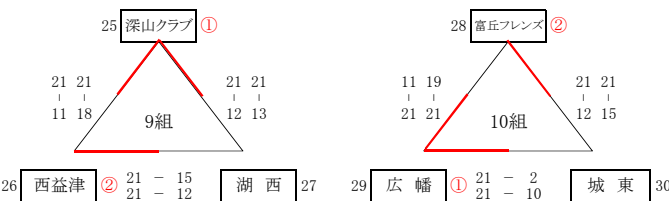

【女子の部】 第1日目 11/5

Nブロック 会場：菊川市立小笠北小学校

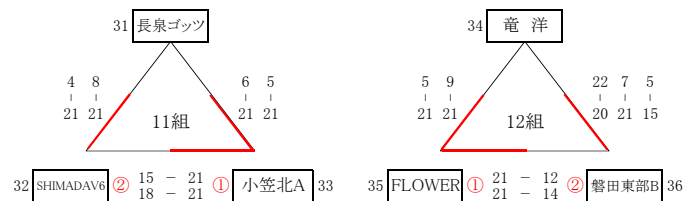

【女子の部】 第1日目 11/5

Oブロック 会場：島田市立第五小学校

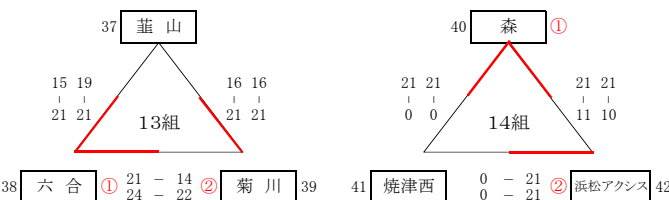

【女子の部】 第1日目 11/5

Pブロック 会場：富士宮市立西小学校

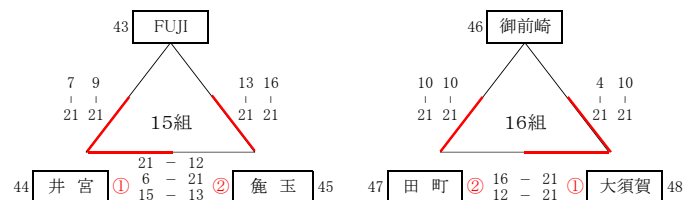

【連盟創立50周年記念】第52回 静岡県小学生バレーボール大会（兼）静岡県スポーツ少年団バレーボール交流大会

令和5年11月5日・19日・26日

【2日目】 【女子の部】 第2日目 11/19

I・Jブロック 会場：富士宮市立上野中学校

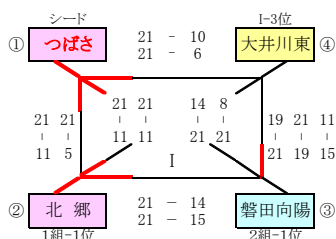

【女子の部】 第2日目 11/19

K・Lブロック 会場：掛川市立西郷小学校

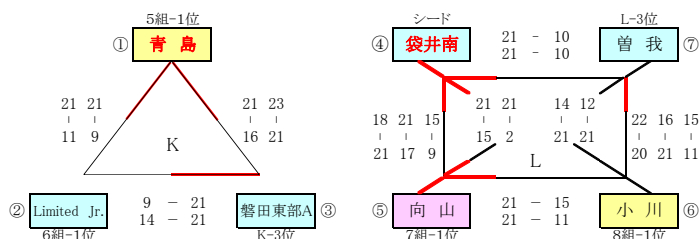

【女子の部】 第2日目 11/19

M・Nブロック 会場：焼津市立港小学校

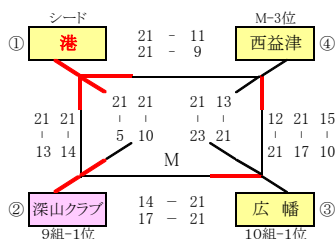

【女子の部】 第2日目 11/19

O・Pブロック 会場：御前崎市比木体育館

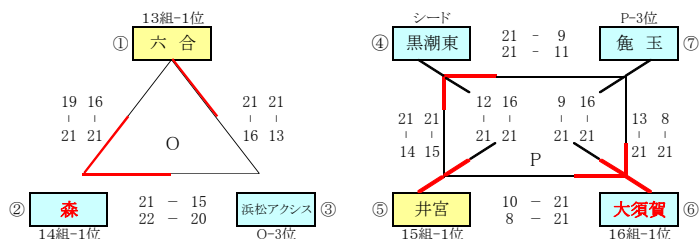

【3日目】 【女子の部】 第3日目 11/26

会場：東遠カルチャーパーク総合体育館「さんりーな」

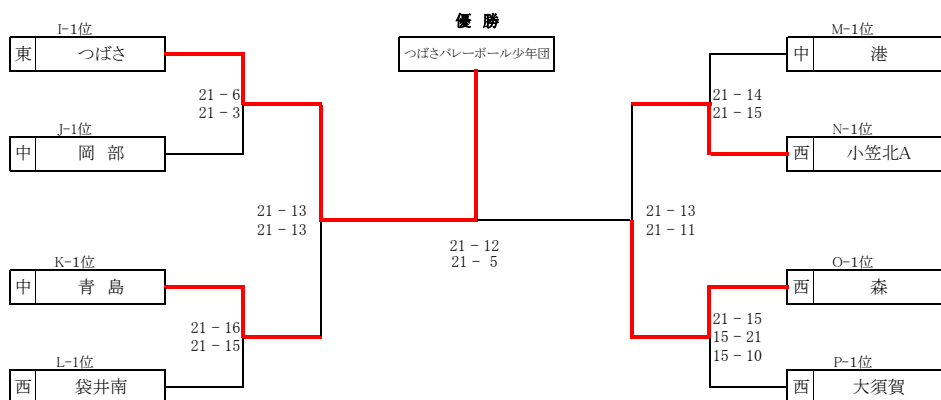

2日目結果

| ブロック | チーム |
|------|------|
| I-1位 | つばさ |
| J-1位 | 岡部 |
| K-1位 | 青島 |
| L-1位 | 袋井南 |
| M-1位 | 港 |
| N-1位 | 小笠北A |
| O-1位 | 森 |
| P-1位 | 大須賀 |

大会結果

| 順位 | チーム |
|-----|------|
| 優勝 | つばさ |
| 準優勝 | 森 |
| 第3位 | 青島 |
| | 小笠北A |

主 催 (一社) 静岡県バレーボール協会
主 管 静岡県小学生バレーボール連盟
静岡県東部小学生バレーボール連盟

主 催 (一社) 静岡県バレーボール協会
主 管 静岡県小学生バレーボール連盟
静岡県東部小学生バレーボール連盟

第50回静岡県小学生バレーボール選抜優勝大会 東部地区予選

男子の部 1日目 1月14日(日) A・B・Cブロック <御殿場市立玉穂小学校>

予選リーグ

Aブロック

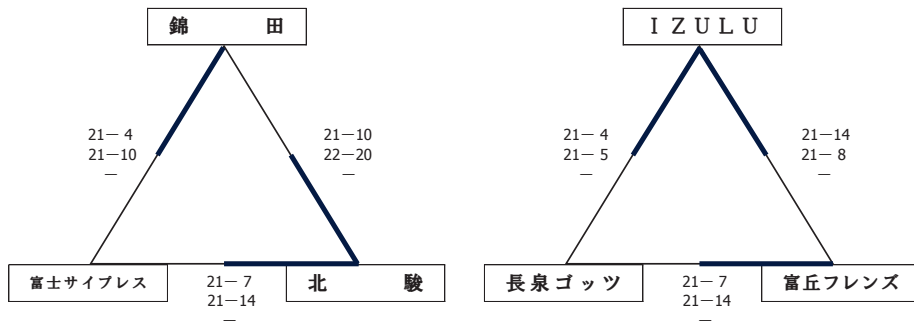

Bブロック

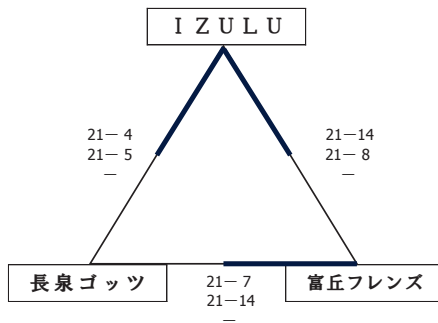

Cブロック

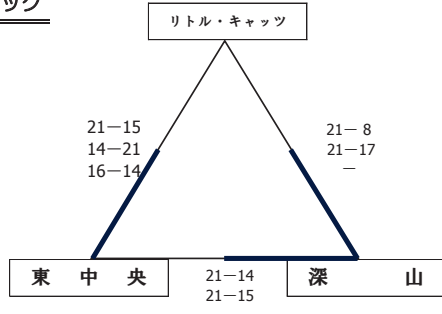

※県大会出場チーム 3チーム

この組み合わせ表の各試合結果は、左側に勝利チームの得点を記入すること。

第50回静岡県小学生バレーボール選抜優勝大会 東部地区予選

男子の部 2日目 1月21日(日) A・Bブロック <御殿場市立印野小学校>
Cブロック <三島市立北上小学校>

順位決定戦

1位～3位決定戦

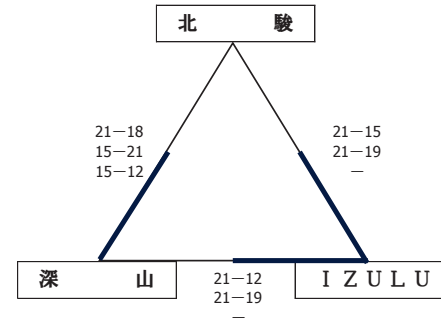

4位～6位決定戦

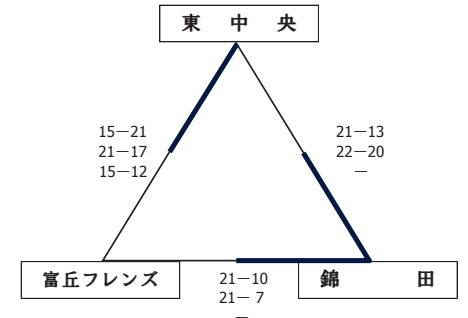

7位～9位決定戦

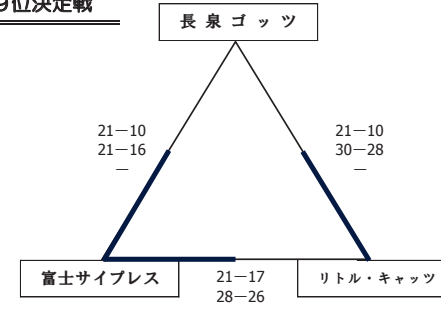

※県大会出場チーム 3チーム

この組み合わせ表の各試合結果は、左側に勝利チームの得点を記入すること。

| 男子の部 | | 最終順位 | |
|------|------------------------|------|-----------------|
| 優勝 | IZULUバレーボールクラブ | 第6位 | 富丘フレンズバレーボール少年団 |
| 準優勝 | 深山クラブジュニアバレーボールスポーツ少年団 | 第7位 | 富士サイプレスジュニア |
| 第3位 | 北駿バレーボールクラブ | 第8位 | 大仁リトル・キャッツ |
| 第4位 | 錦田ユナイテッドバレーボールクラブ | 第9位 | 長泉ゴッツバレーボールクラブ |
| 第5位 | 富士宮東中央バレーボールスポーツ少年団 | | |

主 催 (一社) 静岡県バレーボール協会
主 管 静岡県小学生バレーボール連盟
静岡県東部小学生バレーボール連盟

主 催 (一社) 静岡県バレーボール協会
主 管 静岡県小学生バレーボール連盟
静岡県東部小学生バレーボール連盟

第50回静岡県小学生バレーボール選抜優勝大会 東部地区予選

女子の部 1日目 1月14日(日) A・Dブロック <三島市立北上小学校>
B・Cブロック <三島市立向山小学校>

予選リーグ

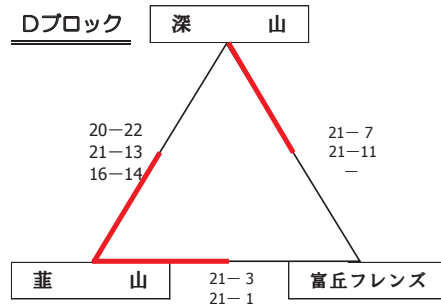
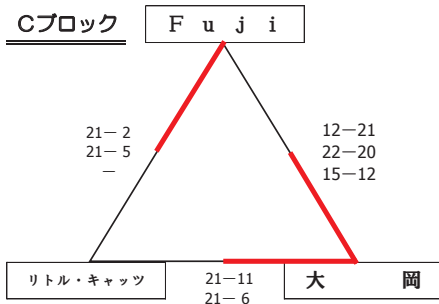
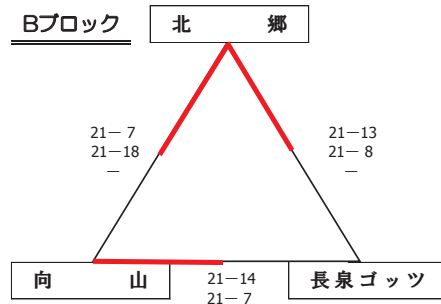
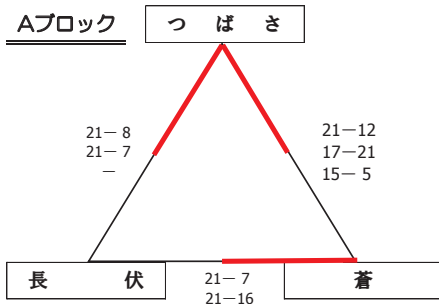

※県大会出場チーム 5チーム

この組み合わせ表の各試合結果は、左側に勝利チームの得点を記入すること。

第50回静岡県小学生バレーボール選抜優勝大会 東部地区予選

女子の部 2日目 1月21日(日) A・Bブロック <三島市立向山小学校>
Dブロック <三島市立北上小学校>

順位決定戦

1位～4位決定戦

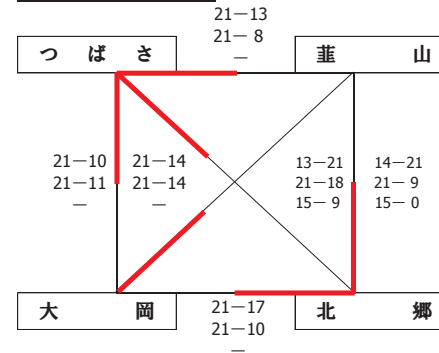

5位～8位決定戦

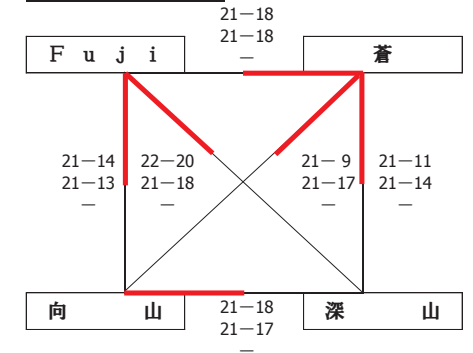

9位～12位決定戦

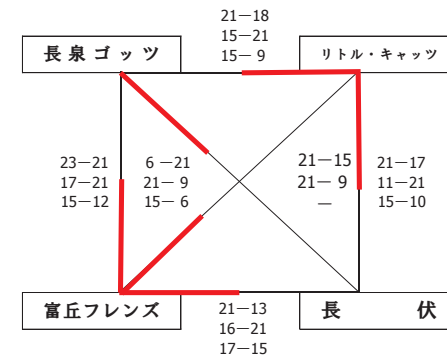

※県大会出場チーム 5チーム

この組み合わせ表の各試合結果は、左側に勝利チームの得点を記入すること。

| 女子の部 | | 最終順位 | |
|------|------------------------|------|------------------------|
| 優勝 | つばさバレーボール少年団 | 第7位 | 向山バレーボールスポーツ少年団 |
| 準優勝 | 北郷ジュニアバレーボールクラブスポーツ少年団 | 第8位 | 深山クラブジュニアバレーボールスポーツ少年団 |
| 第3位 | 大岡バレーボールスポーツクラブ | 第9位 | 富丘フレンズバレーボール少年団 |
| 第4位 | 葦山バレーボールスポーツ少年団 | 第10位 | 大仁リトル・キャッツ |
| 第5位 | 蒼ジュニアバレーボールクラブ | 第11位 | 長泉ゴッツバレーボールクラブ |
| 第6位 | F u j iバレーボールクラブ | 第12位 | 長伏バレーボールスポーツ少年団 |

主催 (一社) 静岡県バレーボール協会
 主管 静岡県小学生バレーボール連盟
 静岡県東部小学生バレーボール連盟

主催 (一社) 静岡県バレーボール協会
 主管 静岡県小学生バレーボール連盟
 静岡県東部小学生バレーボール連盟

第50回静岡県小学生バレーボール選抜優勝大会 東部地区予選

混合の部 1日目 1月14日(日) A・Bブロック <中伊豆社会体育館>

予選リーグ

Aブロック

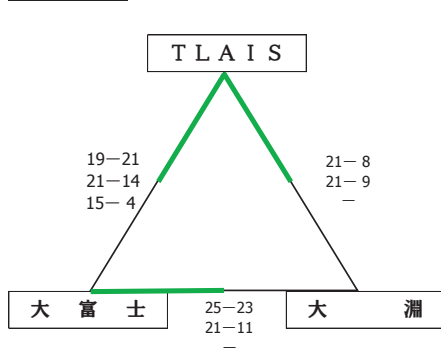

Bブロック

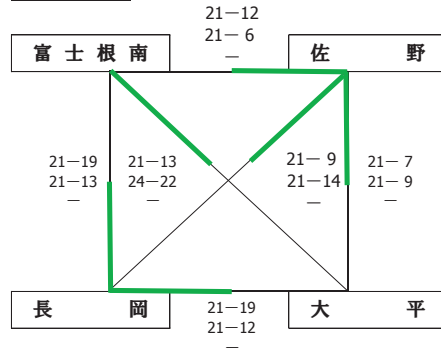

※県大会出場チーム 3チーム

この組み合わせ表の各試合結果は、左側に勝利チームの得点を記入すること。

第50回静岡県小学生バレーボール選抜優勝大会 東部地区予選

混合の部 2日目 1月21日(日)

A・B・C ブロック <戸田B&G海洋センター>

順位決定戦

1位・2位決定戦

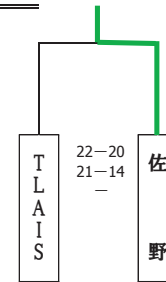

3位・4位決定戦

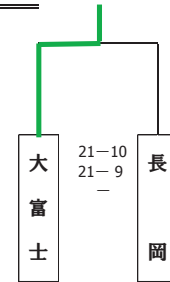

5位~7位決定戦

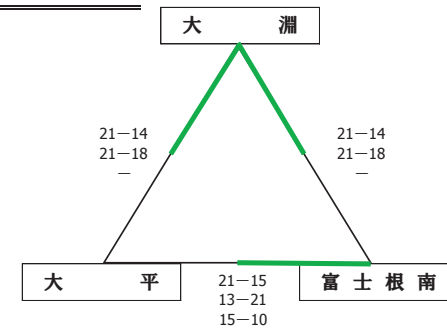

※県大会出場チーム 3チーム

この組み合わせ表の各試合結果は、左側に勝利チームの得点を記入すること。

| 混合の部 | | 最終順位 | |
|------|------------------|------|-------------------|
| 優勝 | 佐野バレーボールスポーツ少年団 | 第4位 | 長岡ジュニアバレーボールクラブ |
| 準優勝 | TLAIS | 第5位 | 大淵バレーボールクラブ |
| 第3位 | 大富士バレーボールスポーツ少年団 | 第6位 | 富士根南バレーボールスポーツ少年団 |
| | | 第7位 | 大平スポーツ少年団 |

第50回 静岡県優勝選抜大会兼天神屋カップ中部地区予選

(抽選5.12.20)

「女子の部」 (モルテン) 1日目 6.1.14

Aブロック

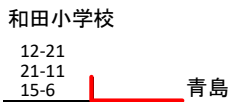

Bブロック

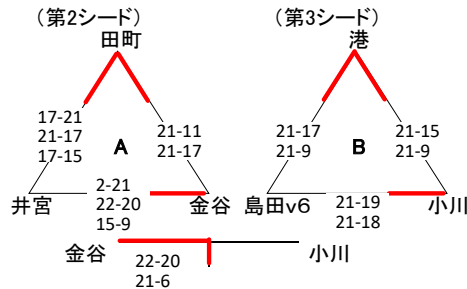
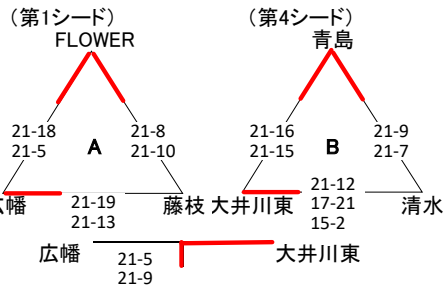
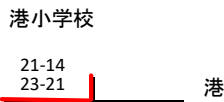

「女子順位決定戦」 和田小学校 (モルテン)

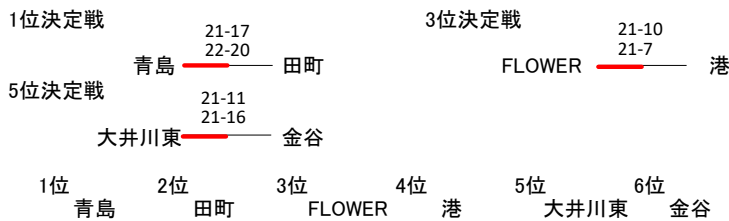

「混合の部」 (ミカサ) 1日目 6.1.7
大井川南小学校

Aブロック

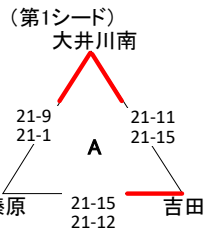

Bブロック

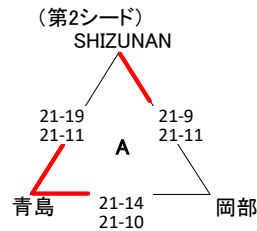

Cブロック

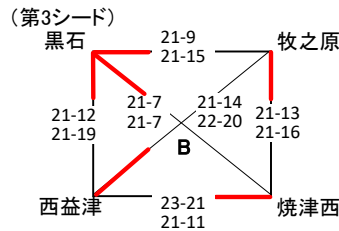

「男子の部」 (ミカサ) 1日目 6.1.14

焼津西小学校

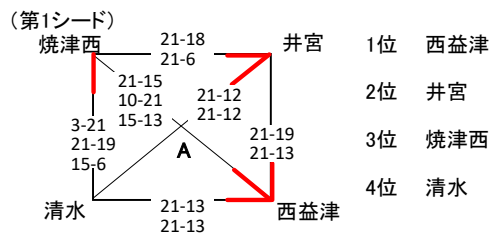

連絡事項

- 1.勝ち上がりチームは申込書の競技のサインを受け順位戦に持参(予選一日目)
- 2.総務は結果を当日中に競技委員長 道下 淳 まで、報告
- 3.女子の部は移動がある為開場を30分。繰り上げます

女子の部

| 大会タイムスケジュール | |
|-------------|-----------|
| 開場 | 8:00 |
| アップ | 8:00~10 |
| 第1試合以外 | 8:10~20 |
| 第1試合 | 8:20~8:30 |
| 監督会議 | 8:30~40 |
| 開会式 | 8:40~8:50 |
| 第1試合開始 | 9:10 |

男子、混合の部

| 大会タイムスケジュール | |
|-------------|-----------|
| 開場 | 8:30 |
| アップ | 8:30~40 |
| 第1試合以外 | 8:40~50 |
| 第1試合 | 8:50~9:00 |
| 監督会議 | 9:00~9:10 |
| 開会式 | 9:10~9:20 |
| 第1試合開始 | 9:40 |

「混合順位決定戦」

2日目 6.1.14

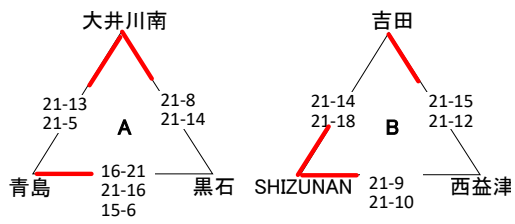

- 1位 大井川南
- 2位 青島
- 3位 黒石
- 4位 SHIZUNAN
- 5位 吉田
- 6位 西益津

| 大会タイムスケジュール | |
|-------------|-----------|
| 開場 | 8:30 |
| アップ | 8:30~40 |
| 第1試合以外 | 8:40~50 |
| 第1試合 | 8:50~9:00 |
| 監督会議 | 9:00~9:10 |
| 開会式 | 9:10~9:20 |
| 第1試合開始 | 9:40 |

令和 5年度 第50回 静岡県小学生バレーボール選抜優勝大会・西部地区大会

令和 6年 1月14日・20日

【 5年男子の部 】 大会1日目 令和 6年 1月14日

〔Aブロック〕 会場：掛川市立桜木小学校 <ミカサ>

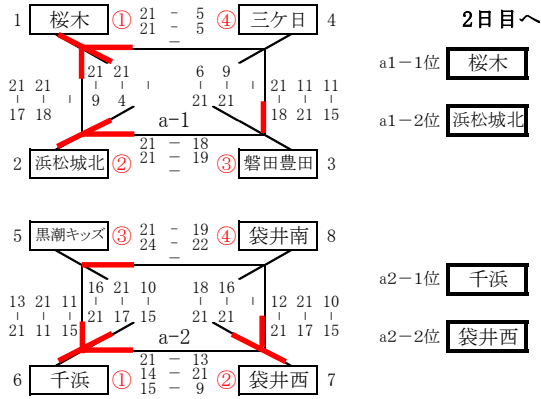

【混合の部】 大会1日目 令和 6年 1月14日

〔Bブロック〕 会場：浜松市立二俣小学校 <ミカサ>

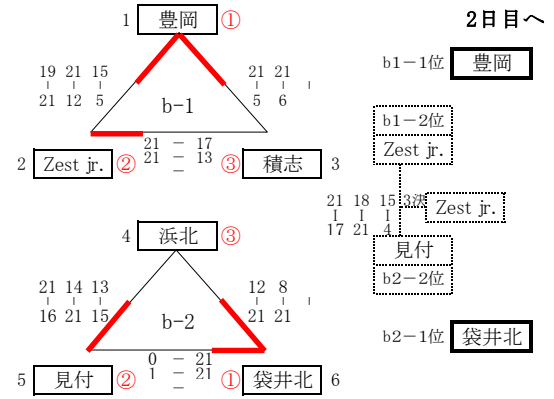

【 5年女子の部 】 大会1日目 令和 6年 1月14日

〔Cブロック〕 会場：袋井市立浅羽南小学校 <モルテン>

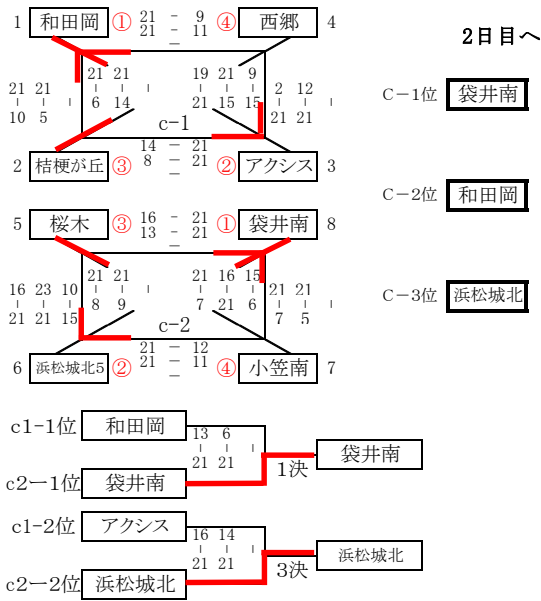

〔Eブロック〕 会場：磐田市立神明中学校 <モルテン>

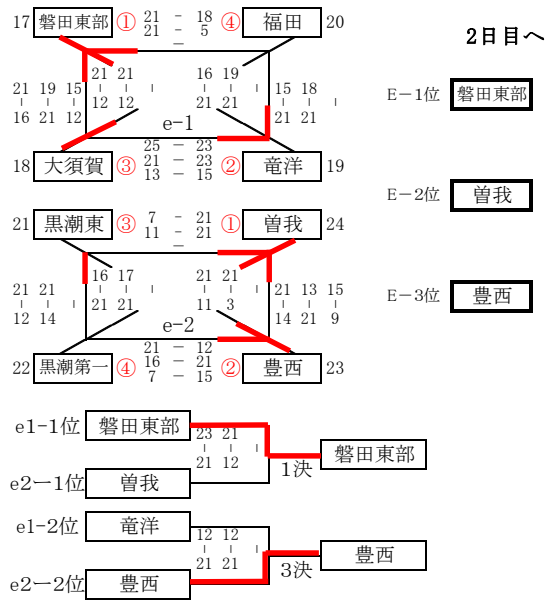

〔Dブロック〕 会場：浜松市立赤佐小学校 <モルテン>

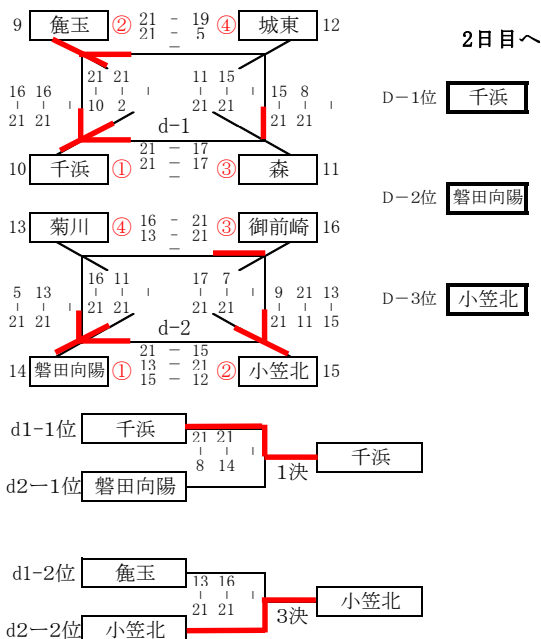

【 4年生の部 】 令和 6年 1月14日 ※ブロック表彰

〔Fブロック〕 会場：湖西市立東小学校 <ミカサ>

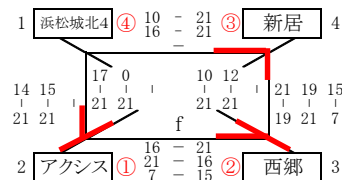

| 順位 | 4年の部 |
|-----|---------|
| 優勝 | ア ク シ ス |
| 準優勝 | 西 郷 |

西部6年生お別れ大会

【6女子の部】 令和 6年 1月14日 ※ブロック表彰
 【Gブロック】 会場：掛川市立横須賀小学校 <ミカサ>

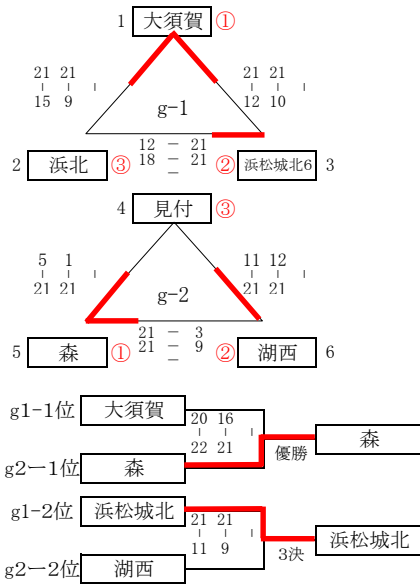

【Hブロック】 会場：御前崎市比木体育館 <ミカサ>

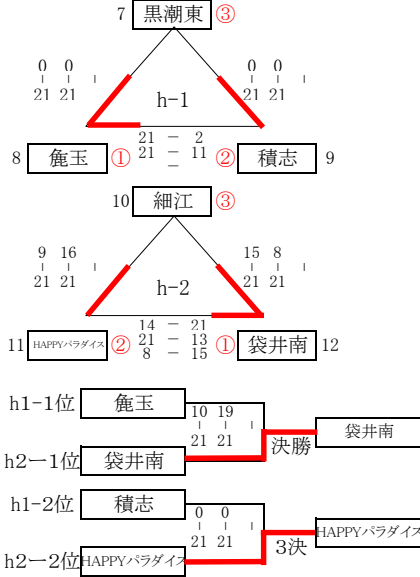

【Iブロック】 会場：菊川市立内田小学校 <ミカサ>

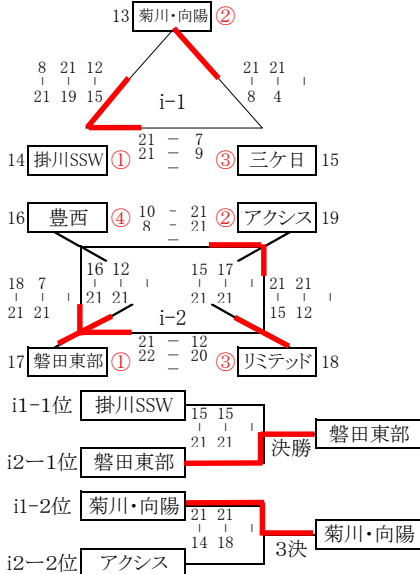

【6年男子の部】 令和 6年 1月14日 ※ブロック表彰
 【Jブロック】 会場：袋井市立高南小学校 <モルテン>

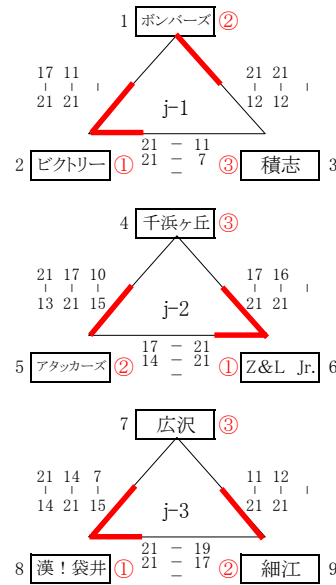

6年生男子混合チーム紹介

| | |
|-----------|----------------------|
| Z & L Jr. | Zest jr.・Limited Jr. |
| アタッカーズ | 豊西・三ヶ日・浜松城北・磐田豊田 |
| ビクトリー | 豊西・三ヶ日・浜松城北・磐田豊田 |
| ボンバーズ | 豊西・三ヶ日・浜松城北・磐田豊田 |
| 漢!袋井 | 袋井西・袋井南 |
| 千浜ヶ丘 | 千浜・桔梗ヶ丘 |

6年生女子混合チーム紹介

| | |
|------------|-----------|
| 菊川・向陽VSC | 菊川・磐田向陽 |
| 細江 | 細江・引佐 |
| 掛川SSW | 西郷・曾我・和田岡 |
| HAPPYパラダイス | 小笠北・城東 |

西部地区6年生・お別れ大会 結果

| 順位 | 女子の部 | | | |
|-----|-------|------------|-------|-------|
| | Gブロック | Hブロック | Iブロック | Jブロック |
| 優勝 | 森 | 袋井南 | 磐田東部 | ビクトリー |
| 準優勝 | 大須賀 | 亀玉 | 掛川SSW | Z&L |
| 第三位 | 浜松城北 | HAPPYパラダイス | 菊川・向陽 | 漢!袋井 |

第50回 静岡県小学生バレーボール選抜優勝大会・西部地区大会二日目

令和 6年 1月20日(土)

【5年男子の部】 1位～3位決定戦 〈ミカサ〉

会場：東遠カルチャーパーク総合体育館「さんりーな」Aコート

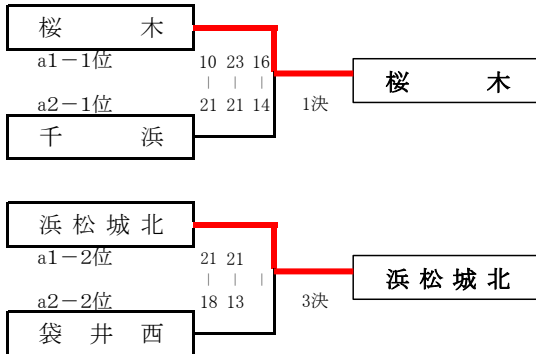

| 5年男子 成績 (県大会出場: 1～3位) | |
|--------------------------|------|
| 1位 | 桜木 |
| 2位 | 千浜 |
| 3位 | 浜松城北 |

【混合の部】 1位～2位決定戦 〈ミカサ〉

会場：東遠カルチャーパーク総合体育館「さんりーな」Aコート

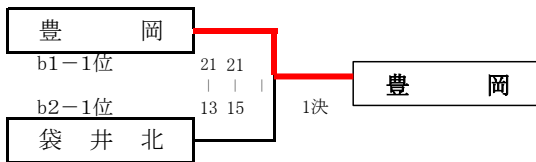

| 混合 成績 (県大会出場: 1～2位) | |
|------------------------|-----|
| 1位 | 豊岡 |
| 2位 | 袋井北 |

【5年女子の部】 1位～3位決定リーグ戦 〈モルテン〉

会場：東遠カルチャーパーク総合体育館「さんりーな」Bコート

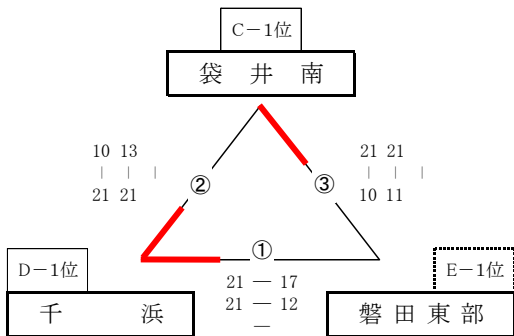

【5年女子の部】 4位～6位決定リーグ戦 〈モルテン〉

会場：東遠カルチャーパーク総合体育館「さんりーな」Cコート

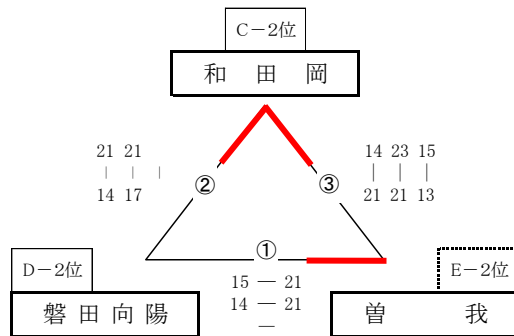

【5年女子の部】 7位～9位決定リーグ戦 〈モルテン〉

会場：東遠カルチャーパーク総合体育館「さんりーな」Dコート

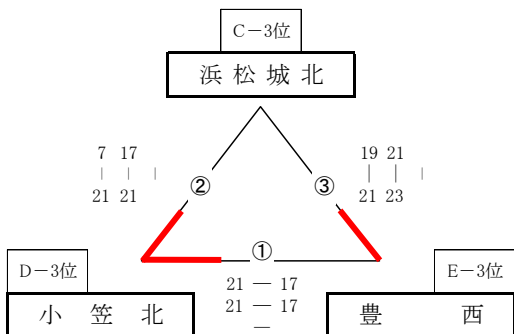

| 5年女子 成績 (県大会出場: 1～7位) | |
|--------------------------|------|
| 1位 | 千浜 |
| 2位 | 袋井南 |
| 3位 | 磐田東部 |
| 4位 | 和田岡 |
| 5位 | 曽我 |
| 6位 | 磐田向陽 |
| 7位 | 小笠北 |

第50回 静岡県小学生バレーボール選抜優勝大会 兼 天神屋カップ

令和6年2月12日 (月・祝)

【男子の部】

会場:富士川第一中体育館

| | | |
|---|-------|-----------------|
| 1 | IZULU | 東部1位 (伊豆の国市) |
| 2 | 浜松城北 | 西部3位 (浜松市) |
| 3 | 千浜 | 西部2位 (掛川市) |
| 4 | 西益津 | 中部1位 (藤枝市) |

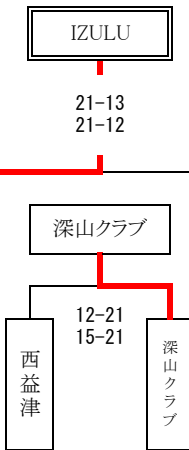

【男子の部】

会場:富士川第一中体育館

| | | |
|----------------|-------|---|
| 東部2位 (伊東市) | 深山クラブ | 5 |
| 中部2位 (静岡市) | 井宮 | 6 |
| 東部3位 (御殿場市) | 北駿 | 7 |
| 西部1位 (掛川市) | 桜木 | 8 |

【女子の部】

会場:富士川体育館

| | | |
|---|--------|---------------|
| 1 | つばさ | 東部1位 (長泉町) |
| 2 | 小笠北 | 西部7位 (菊川市) |
| 3 | FLOWER | 中部3位 (静岡市) |
| 4 | 磐田東部 | 西部3位 (磐田市) |

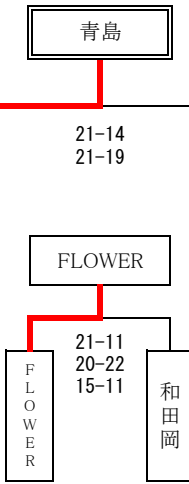

【女子の部】

会場:富士川体育館

| | | |
|---------------|------|----|
| 東部2位 (小山町) | 北郷 | 9 |
| 西部6位 (磐田市) | 磐田向陽 | 10 |
| 西部5位 (掛川市) | 曾我 | 11 |
| 中部2位 (静岡市) | 田町 | 12 |

会場:富士川体育館

| | | |
|---|-----|-----------------|
| 5 | 袋井南 | 西部2位 (袋井市) |
| 6 | 萐山 | 東部4位 (伊豆の国市) |
| 7 | 蒼 | 東部5位 (裾野市) |
| 8 | 青島 | 中部1位 (藤枝市) |

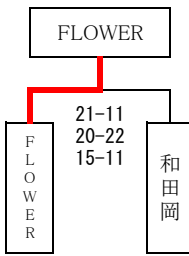

会場:富士川体育館

| | | |
|---------------|-----|----|
| 東部3位 (沼津市) | 大岡 | 13 |
| 西部4位 (掛川市) | 和田岡 | 14 |
| 中部4位 (焼津市) | 港 | 15 |
| 西部1位 (掛川市) | 千浜 | 16 |

【混合の部】

会場:富士川体育館

| | | |
|---|------|---------------|
| 1 | 佐野 | 東部1位 (三島市) |
| 2 | 黒石 | 中部3位 (焼津市) |
| 3 | 袋井北 | 西部2位 (袋井市) |
| 4 | 大井川南 | 中部1位 (焼津市) |

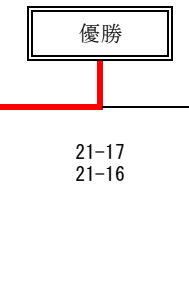

【混合の部】

会場:富士川体育館

| | | |
|----------------|-----------|---|
| 東部2位 (伊豆市) | T L A I S | 5 |
| 中部2位 (藤枝市) | 青島 | 6 |
| 東部3位 (富士宮市) | 大富士 | 7 |
| 西部1位 (磐田市) | 豊岡 | 8 |

2023年度（第25回）東海小学生バレーボール連盟新人大会 男子の部

日時：2024年2月23日（金・祝）

会場：浜松市浜北総合体育館（サーラグリーンアリーナ）

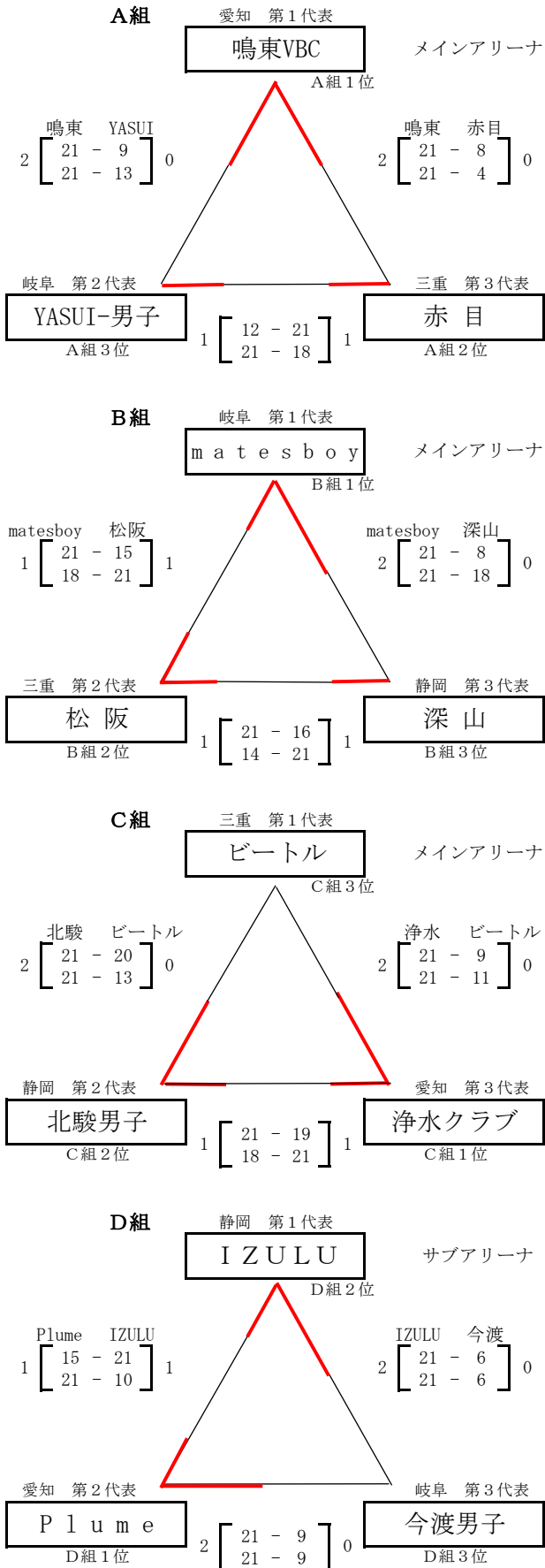

優勝 matesboy (岐阜県)
準優勝 浄水クラブ (愛知県)
第3位 鳴東VBC (愛知県)
第3位 Plume (愛知県)

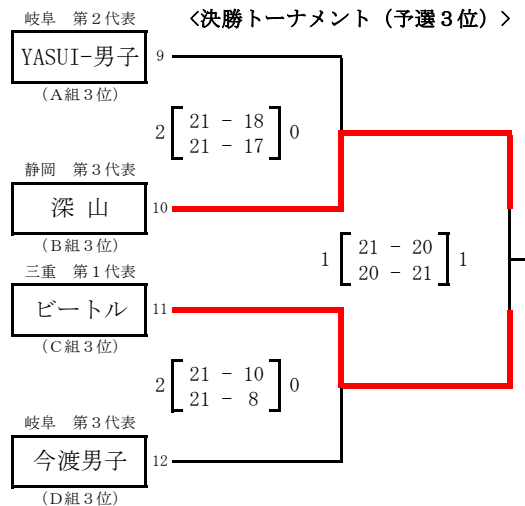
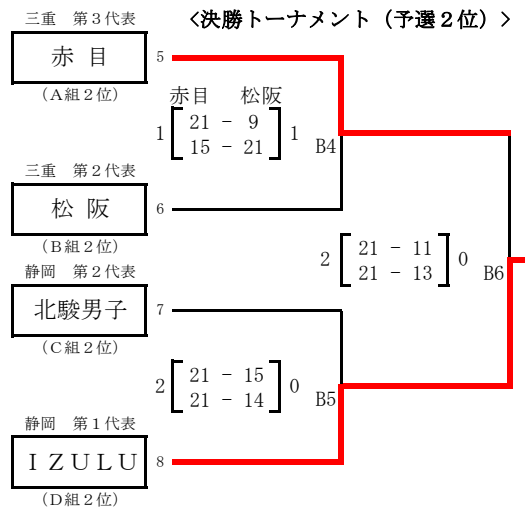
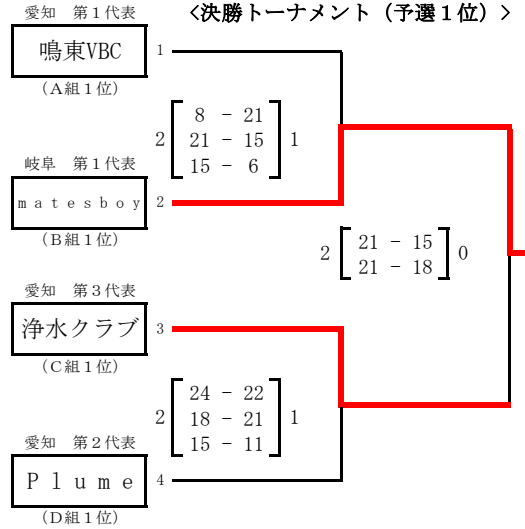

予選グループ結果集計表（男子）

| グループ | チーム名 | 鳴東VBC | | | | YASUI | | | 赤目 | | | ポイント | | | 順位 | | | |
|------|-------|-------|----|----|----|-------|----|----|----|----|----|------|-----|--------|--------|----|----|---|
| A | 鳴東VBC | 1 | - | | | 21 | - | 9 | ○ | 21 | - | 8 | ○ | 4 | 得点 | 84 | 1 | |
| | | 2 | - | | | 21 | - | 13 | ○ | 21 | - | 4 | ○ | | 失点 | 34 | | |
| | | | | | | 42 | | 22 | 2 | 42 | 12 | 2 | 得点率 | | 2.4706 | | | |
| | YASUI | 1 | 9 | - | 21 | × | | - | | | 12 | - | 21 | × | 1 | 得点 | 55 | 3 |
| | | 2 | 13 | - | 21 | × | | - | | | 21 | - | 18 | ○ | | 失点 | 81 | |
| | | | 22 | 42 | 0 | | | | | 33 | 39 | 1 | 得点率 | 0.6790 | | | | |
| | 赤目 | 1 | 8 | - | 21 | × | 21 | - | 12 | ○ | | - | | | 1 | 得点 | 51 | 2 |
| | | 2 | 4 | - | 21 | × | 18 | - | 21 | × | | - | | | | 失点 | 75 | |
| | | | 12 | 42 | 0 | 39 | 33 | 1 | | | | | 得点率 | 0.6800 | | | | |

| グループ | チーム名 | matesboy | | | | 松阪ジュニア | | | 深山 | | | ポイント | | | 順位 | | | |
|------|----------|----------|----|----|----|--------|----|----|----|----|----|------|--------|--------|----|----|----|---|
| B | matesboy | 1 | - | | | 21 | - | 15 | ○ | 21 | - | 8 | ○ | 3 | 得点 | 81 | 1 | |
| | | 2 | - | | | 18 | - | 21 | × | 21 | - | 18 | ○ | | 失点 | 62 | | |
| | | | | | | 39 | 36 | 1 | 42 | 26 | 2 | 得点率 | 1.3065 | | | | | |
| | 松阪ジュニア | 1 | 15 | - | 21 | × | | - | | | 21 | - | 16 | ○ | 2 | 得点 | 71 | 2 |
| | | 2 | 21 | - | 18 | ○ | | - | | | 14 | - | 21 | × | | 失点 | 76 | |
| | | | 36 | 39 | 1 | | | | 35 | 37 | 1 | 得点率 | 0.9342 | | | | | |
| | 深山 | 1 | 8 | - | 21 | × | 16 | - | 21 | × | | - | | | 1 | 得点 | 63 | 3 |
| | | 2 | 18 | - | 21 | × | 21 | - | 14 | ○ | | - | | | | 失点 | 77 | |
| | | | 26 | 42 | 0 | 37 | 35 | 1 | | | | | 得点率 | 0.8182 | | | | |

| グループ | チーム名 | ビートル | | | | 北駿 | | | 浄水クラブ | | | ポイント | | | 順位 | | | |
|------|-------|------|----|----|----|----|----|----|-------|----|----|------|--------|---|----|----|----|---|
| C | ビートル | 1 | - | | | 10 | - | 21 | × | 9 | - | 21 | × | 1 | 得点 | 51 | 3 | |
| | | 2 | - | | | 21 | - | 15 | ○ | 11 | - | 21 | × | | 失点 | 78 | | |
| | | | | | | 31 | 36 | 1 | 20 | 42 | 0 | 得点率 | 0.6538 | | | | | |
| | 北駿 | 1 | 21 | - | 20 | ○ | | - | | | 19 | - | 21 | × | 3 | 得点 | 82 | 2 |
| | | 2 | 21 | - | 13 | ○ | | - | | | 21 | - | 18 | ○ | | 失点 | 72 | |
| | | | 42 | 33 | 2 | | | | 40 | 39 | 1 | 得点率 | 1.1389 | | | | | |
| | 浄水クラブ | 1 | 21 | - | 9 | ○ | 21 | - | 19 | ○ | | - | | | 3 | 得点 | 81 | 1 |
| | | 2 | 21 | - | 11 | ○ | 18 | - | 21 | × | | - | | | | 失点 | 60 | |
| | | | 42 | 20 | 2 | 39 | 40 | 1 | | | | 得点率 | 1.3500 | | | | | |

| グループ | チーム名 | IZULU | | | | Plume | | | 今渡男子 | | | ポイント | | | 順位 | | | |
|------|-------|-------|----|----|----|-------|----|----|------|----|----|------|--------|---|----|----|----|---|
| D | IZULU | 1 | - | | | 21 | - | 15 | ○ | 21 | - | 6 | ○ | 3 | 得点 | 73 | 2 | |
| | | 2 | - | | | 10 | - | 21 | × | 21 | - | 6 | ○ | | 失点 | 48 | | |
| | | | | | | 31 | 36 | 1 | 42 | 12 | 2 | 得点率 | 1.5208 | | | | | |
| | Plume | 1 | 15 | - | 21 | × | | - | | | 21 | - | 9 | ○ | 3 | 得点 | 78 | 1 |
| | | 2 | 21 | - | 10 | ○ | | - | | | 21 | - | 9 | ○ | | 失点 | 49 | |
| | | | 36 | 31 | 1 | | | | 42 | 18 | 2 | 得点率 | 1.5918 | | | | | |
| | 今渡男子 | 1 | 6 | - | 21 | × | 9 | - | 21 | × | | - | | | 0 | 得点 | 30 | 3 |
| | | 2 | 6 | - | 21 | × | 9 | - | 21 | × | | - | | | | 失点 | 84 | |
| | | | 12 | 42 | 0 | 18 | 42 | 0 | | | | 得点率 | 0.3571 | | | | | |

2023年度(第25回)東海小学生バレーボール連盟新人大会 女子の部

日時: 2024年2月24日(土)

会場: 浜松市浜北総合体育館(サーラグリーンアリーナ)

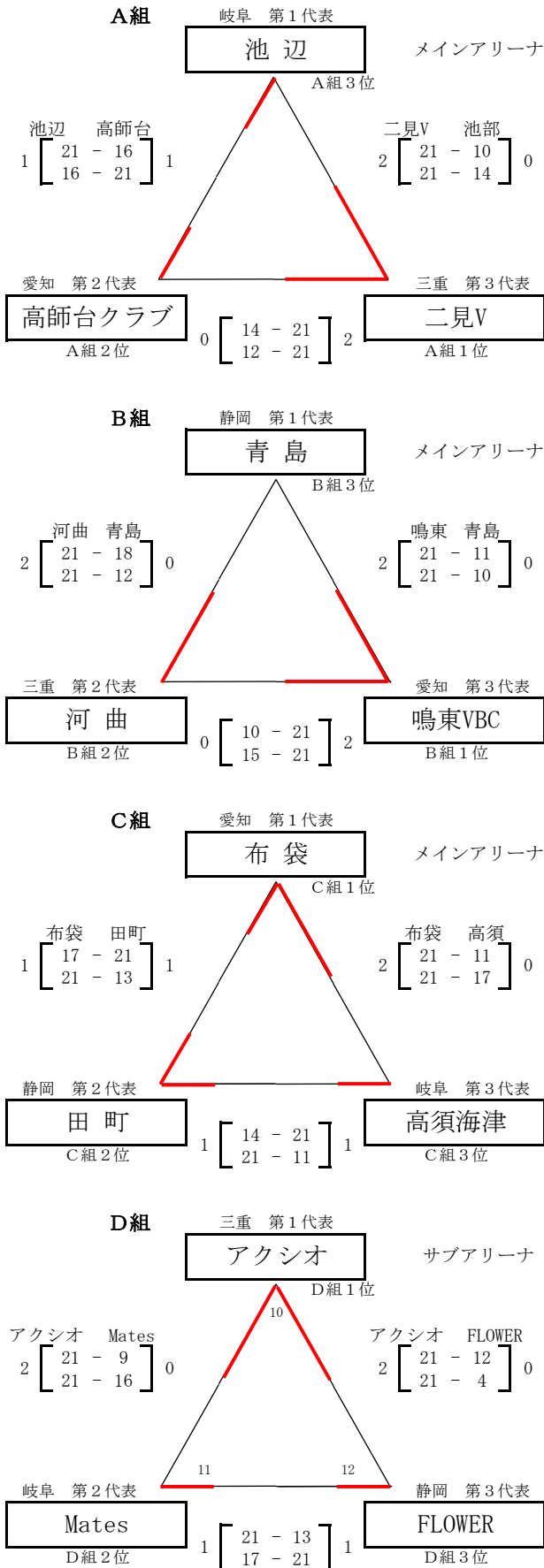

優勝: 二見V (三重県)
 準優勝: 布袋 (愛知県)
 第3位: 鳴東VBC (愛知県)
 第3位: アクシオ (三重県)

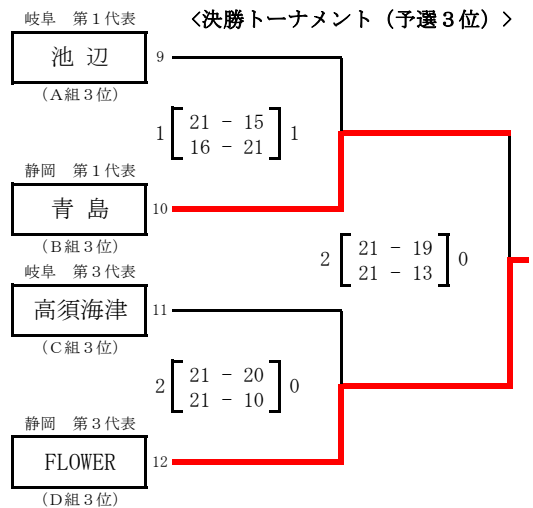
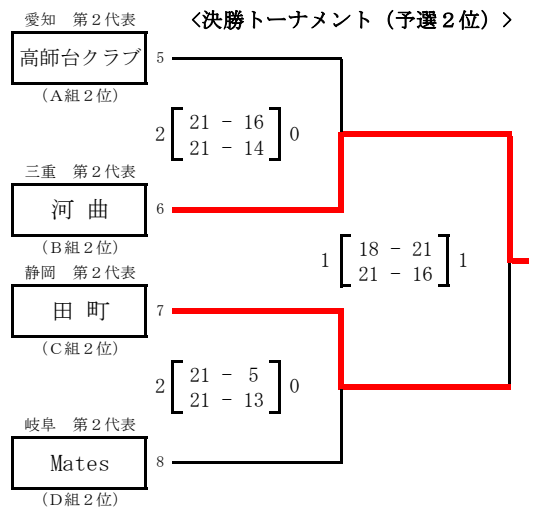
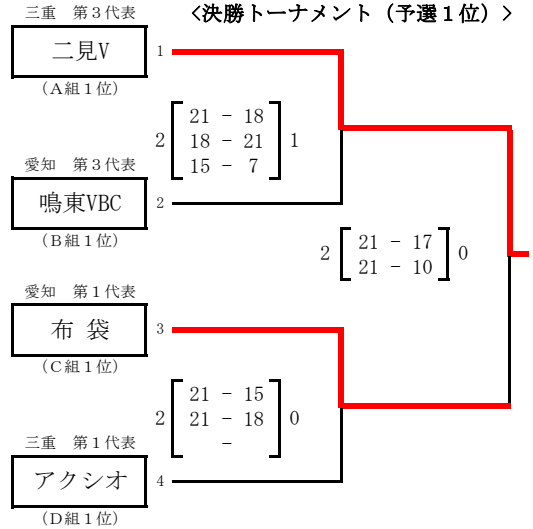

予選グループ結果集計表（女子）

| グループ | チーム名 | 池辺 | | | 高師台 | | | 二見V | | | ポイント | | | 順位 | | |
|------|------|----|----|---|-----|---|----|-----|----|---|------|---|---|-----|--------|---|
| A | 池辺 | 1 | - | | 21 | - | 16 | ○ | 10 | - | 21 | × | 1 | 得点 | 61 | 3 |
| | | 2 | - | | 16 | - | 21 | × | 14 | - | 21 | × | | 失点 | 79 | |
| | | | | | 37 | | 37 | 1 | 24 | | 42 | 0 | | 得点率 | 0.7722 | |
| | 高師台 | 1 | 16 | - | 21 | × | | | 14 | - | 21 | × | 1 | 得点 | 63 | 2 |
| | | 2 | 21 | - | 16 | ○ | | | 12 | - | 21 | × | | 失点 | 79 | |
| | | | 37 | | 37 | 1 | | | 26 | | 42 | 0 | | 得点率 | 0.7975 | |
| | 二見V | 1 | 21 | - | 10 | ○ | 21 | - | 14 | ○ | | | 4 | 得点 | 84 | 1 |
| | | 2 | 21 | - | 14 | ○ | 21 | - | 12 | ○ | | | | 失点 | 50 | |
| | | | 42 | | 24 | 2 | 42 | | 26 | 2 | | | | 得点率 | 1.6800 | |

| グループ | チーム名 | 青島 | | | 河曲 | | | 鳴東 | | | ポイント | | | 順位 | | |
|------|------|----|----|---|----|---|----|----|----|---|------|---|---|-----|--------|---|
| B | 青島 | 1 | - | | 18 | - | 21 | × | 11 | - | 21 | × | 0 | 得点 | 51 | 3 |
| | | 2 | - | | 12 | - | 21 | × | 10 | - | 21 | × | | 失点 | 45 | |
| | | | | | 30 | | 42 | 0 | 21 | | 3 | 0 | | 得点率 | 1.1333 | |
| | 河曲 | 1 | 21 | - | 18 | ○ | | | 10 | - | 21 | × | 2 | 得点 | 67 | 2 |
| | | 2 | 21 | - | 12 | ○ | | | 15 | - | 21 | × | | 失点 | 72 | |
| | | | 42 | | 30 | 2 | | | 25 | | 42 | 0 | | 得点率 | 0.9306 | |
| | 鳴東 | 1 | 21 | - | 11 | ○ | 21 | - | 10 | ○ | | | 4 | 得点 | 84 | 1 |
| | | 2 | 21 | - | 10 | ○ | 21 | - | 15 | ○ | | | | 失点 | 46 | |
| | | | 42 | | 21 | 2 | 42 | | 25 | 2 | | | | 得点率 | 1.8261 | |

| グループ | チーム名 | 布袋 | | | 田町 | | | 高須海津 | | | ポイント | | | 順位 | | |
|------|------|----|----|---|----|---|----|------|----|---|------|---|---|-----|--------|---|
| C | 布袋 | 1 | - | | 17 | - | 21 | × | 21 | - | 11 | ○ | 3 | 得点 | 80 | 1 |
| | | 2 | - | | 21 | - | 13 | ○ | 21 | - | 17 | ○ | | 失点 | 62 | |
| | | | | | 38 | | 34 | 1 | 42 | | 28 | 2 | | 得点率 | 1.2903 | |
| | 田町 | 1 | 21 | - | 17 | ○ | | | 14 | - | 21 | × | 2 | 得点 | 69 | 2 |
| | | 2 | 13 | - | 21 | × | | | 21 | - | 11 | ○ | | 失点 | 70 | |
| | | | 34 | | 38 | 1 | | | 35 | | 32 | 1 | | 得点率 | 0.9857 | |
| | 高須海津 | 1 | 11 | - | 21 | × | 21 | - | 14 | ○ | | | 1 | 得点 | 60 | 3 |
| | | 2 | 17 | - | 21 | × | 11 | - | 21 | × | | | | 失点 | 77 | |
| | | | 28 | | 42 | 0 | 32 | | 35 | 1 | | | | 得点率 | 0.7792 | |

| グループ | チーム名 | アクション | | | Mates | | | FLOWER | | | ポイント | | | 順位 | | |
|------|--------|-------|----|---|-------|---|----|--------|----|---|------|---|---|-----|--------|---|
| D | アクション | 1 | - | | 21 | - | 9 | ○ | 21 | - | 12 | ○ | 4 | 得点 | 84 | 1 |
| | | 2 | - | | 21 | - | 16 | ○ | 21 | - | 4 | ○ | | 失点 | 41 | |
| | | | | | 42 | | 25 | 2 | 42 | | 16 | 2 | | 得点率 | 2.0488 | |
| | Mates | 1 | 9 | - | 21 | × | | | 21 | - | 13 | ○ | 1 | 得点 | 63 | 2 |
| | | 2 | 16 | - | 21 | × | | | 17 | - | 21 | × | | 失点 | 76 | |
| | | | 25 | | 42 | 0 | | | 38 | | 34 | 1 | | 得点率 | 0.8289 | |
| | FLOWER | 1 | 12 | - | 21 | × | 13 | - | 21 | × | | | 1 | 得点 | 50 | 3 |
| | | 2 | 4 | - | 21 | × | 21 | - | 17 | ○ | | | | 失点 | 80 | |
| | | | 16 | | 42 | 0 | 34 | | 38 | 1 | | | | 得点率 | 0.6250 | |

2023年度（第25回）東海小学生バレーボール連盟新人大会 混合の部

日時：2024年2月23日（金・祝）

会場：浜松市浜北体育館

優勝 サンライズ (愛知県)
 準優勝 岡崎JVC (愛知県)
 第3位 松阪ジュニア (三重県)
 第3位 加佐登 (三重県)

E組

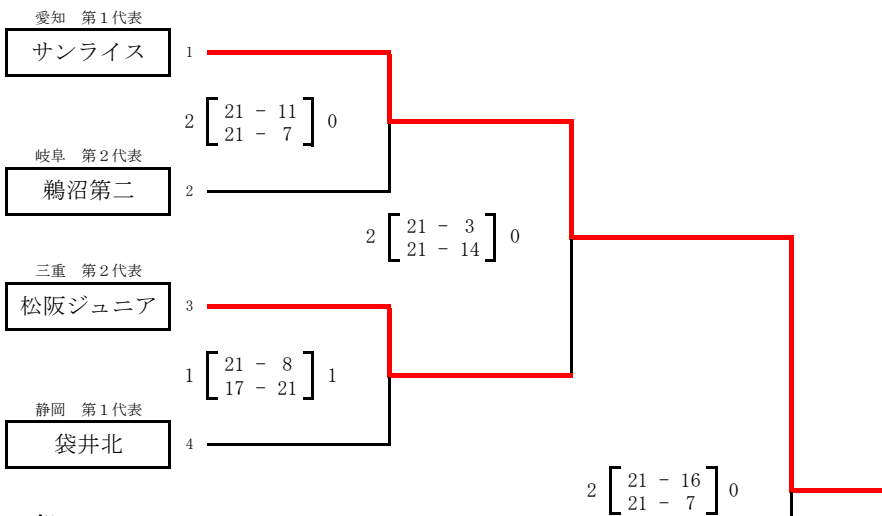

F組

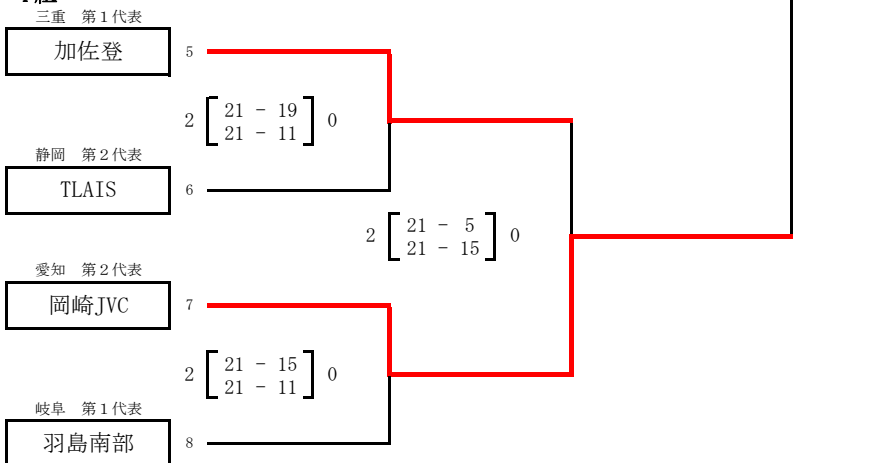

【親善試合】

2セットマッチデュースなし

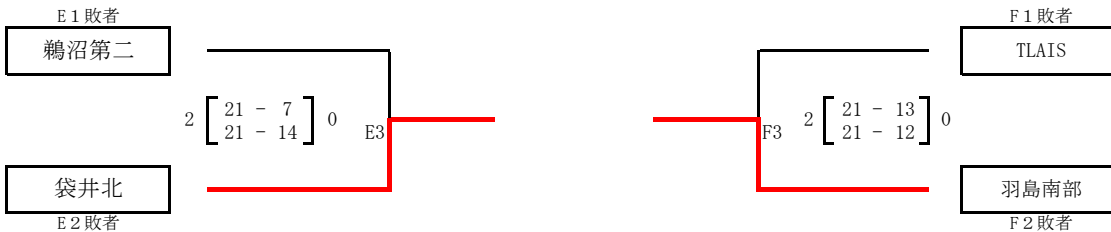

ビーチバレーボール部

[掲載大会]

- 第14回湘南藤沢カップ全国中学生ビーチバレー大会静岡県予選会
→ 第14回湘南藤沢カップ全国中学生ビーチバレー大会

- 第37回ビーチバレージャパン 静岡県予選
第34回全日本ビーチバレー女子選手権大会 静岡県予選
→ 第37回ビーチバレージャパン
→ 第34回 全日本ビーチバレー女子選手権大会

- 第12回静岡県ビーチバレージュニア選手権大会
→ 第8回東海ビーチバレー選手権大会
→ 第22回全日本ビーチバレージュニア男子選手権大会
→ '23マドンナカップ in 伊予市ビーチバレージャパン女子ジュニア選手権大会

- 全国中学生2人制ビーチバレー大会静岡県予選会
→ 全国中学生ビーチバレーボール選手権大会

- JBVシリーズ 2023聖地浜松杯
- JBVシリーズ 第4回ビーチバレー清水カップ

※ 「国体」の大会結果は『全体』の項目に掲載

第14回湘南藤沢カップ全国中学生ビーチバレー大会静岡県予選会 結果

2023・7.16

男子

焼津漁港ふいしゅーな

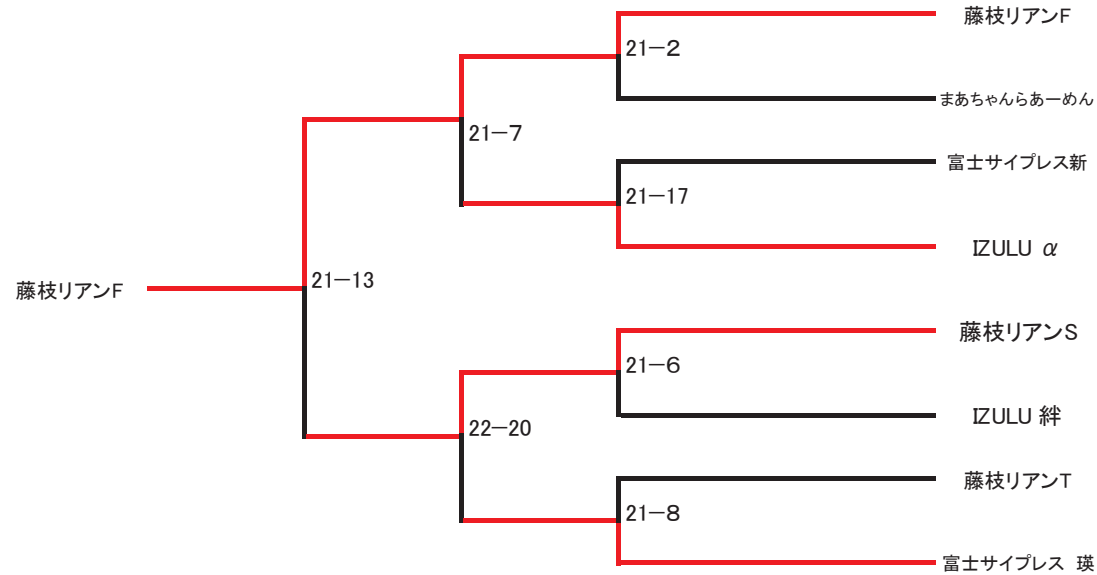

女子

女子は、同一クラブの富士サイプレスの2チームの対戦となったため、連盟と協議の結果、申し込みのあった富士サイプレス内にてチーム編成を行い、1チームを静岡県女子代表チームとして推薦することとする。

第14回湘南藤沢カップ全国中学生ビーチバレー大会

予選グループ戦 組合せ表

【男子の部】

Cコート

| No | 7組 | 19 | 34 | 26 |
|----|---------------|----|----|----|
| 19 | 藤枝リアン 静岡県 | | ① | ④ |
| 34 | 鹿屋中B5 鹿児島県 | | | ⑦ |
| 26 | 山南 岡山県 | | | |

| No | 8組 | 37 | 7 | 32 |
|----|------------------|----|---|----|
| 37 | 湘洋A 神奈川県 | | ② | ⑤ |
| 7 | 氏家中学校 栃木県 | | | ⑧ |
| 32 | 大分サヴァスパ男子 大分県 | | | |

| No | 9組 | 35 | 2 | 14 |
|----|---------------|----|---|----|
| 35 | 西原中学校 沖縄県 | | ③ | ⑥ |
| 2 | エスペル高田 岩手県 | | | ⑨ |
| 14 | LEAD 石川県 | | | |

《試合結果》

| No | チーム名 | 19 | 34 | 26 | 順位 |
|----|---------------|------------|------------|------------|----|
| 19 | 藤枝リアン 静岡県 | | ○ 25-8 | ○ 25-10 | 1 |
| 34 | 鹿屋中B5 鹿児島県 | × 8-25 | | × 21-25 | 3 |
| 26 | 山南 岡山県 | × 10-25 | ○ 25-21 | | 2 |

| No | チーム名 | 37 | 7 | 32 | 順位 |
|----|------------------|------------|------------|------------|----|
| 37 | 湘洋A 神奈川県 | | ○ 25-12 | × 24-25 | 2 |
| 7 | 氏家中学校 栃木県 | × 12-25 | | × 18-25 | 3 |
| 32 | 大分サヴァスパ男子 大分県 | ○ 25-24 | ○ 25-18 | | 1 |

| No | チーム名 | 35 | 2 | 14 | 順位 |
|----|---------------|------------|------------|------------|----|
| 35 | 西原中学校 沖縄県 | | ○ 25-18 | ○ 25-10 | 1 |
| 2 | エスペル高田 岩手県 | × 18-25 | | ○ 25-7 | 2 |
| 14 | LEAD 石川県 | × 10-25 | × 7-25 | | 3 |

【男子の部】

Dコート

| No | 10組 | 24 | 3 | 21 |
|----|------------------|----|---|----|
| 24 | VC 兵庫 兵庫県 | | ① | ④ |
| 3 | ブラックギャルソン 宮城県 | | | ⑦ |
| 21 | 久居中学校 三重県 | | | |

| No | 11組 | 27 | 8 | 6 |
|----|----------------|----|---|---|
| 27 | GB広島&BB 広島県 | | ② | ⑤ |
| 8 | 群馬B.V.C 群馬県 | | | ⑧ |
| 6 | TJVC 茨城県 | | | |

| No | 12組 | 29 | 12 | 28 |
|----|------------------|----|----|----|
| 29 | ファビュラス北九州 福岡県 | | ③ | ⑥ |
| 12 | 長岡ガッツ 新潟県 | | | ⑨ |
| 28 | EVEビーチ 愛媛県 | | | |

| No | チーム名 | 24 | 3 | 21 | 順位 |
|----|------------------|------------|------------|------------|----|
| 24 | VC 兵庫 兵庫県 | | × 16-25 | ○ 25-18 | 2 |
| 3 | ブラックギャルソン 宮城県 | ○ 25-16 | | ○ 25-16 | 1 |
| 21 | 久居中学校 三重県 | × 18-25 | × 16-25 | | 3 |

| No | チーム名 | 27 | 8 | 6 | 順位 |
|----|----------------|------------|------------|------------|----|
| 27 | GB広島&BB 広島県 | | ○ 25-13 | ○ 25-21 | 1 |
| 8 | 群馬B.V.C 群馬県 | × 13-25 | | × 17-25 | 3 |
| 6 | TJVC 茨城県 | × 21-25 | ○ 25-17 | | 2 |

| No | チーム名 | 29 | 12 | 28 | 順位 |
|----|------------------|------------|------------|------------|----|
| 29 | ファビュラス北九州 福岡県 | | ○ 25-14 | × 21-25 | 2 |
| 12 | 長岡ガッツ 新潟県 | × 14-25 | | × 19-25 | 3 |
| 28 | EVEビーチ 愛媛県 | ○ 25-21 | ○ 25-19 | | 1 |

第14回湘南藤沢カップ全国中学生ビーチバレー大会

《ビーチバレージャパンU-14》

決勝トーナメント戦 大会組合せ

《男子の部》

期日：2023年 8月18日（金）

会場：湘南・藤沢市鵜沼海岸常設ビーチコート

参加チーム数：39チーム

【1位 グループ】

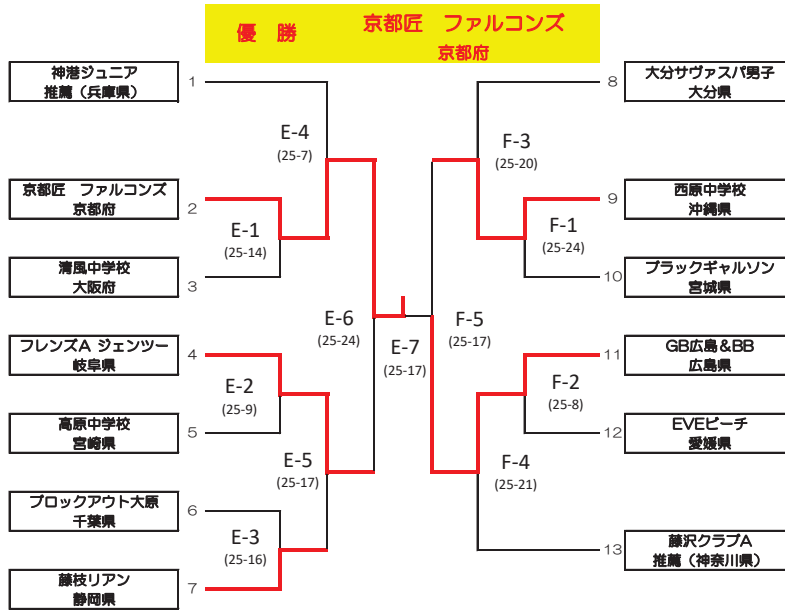

【2位 グループ】

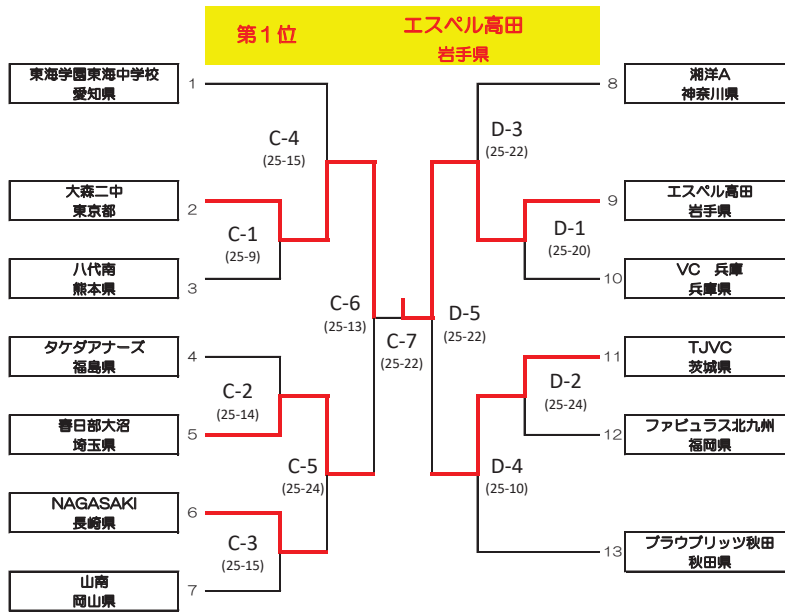

【3位 グループ】

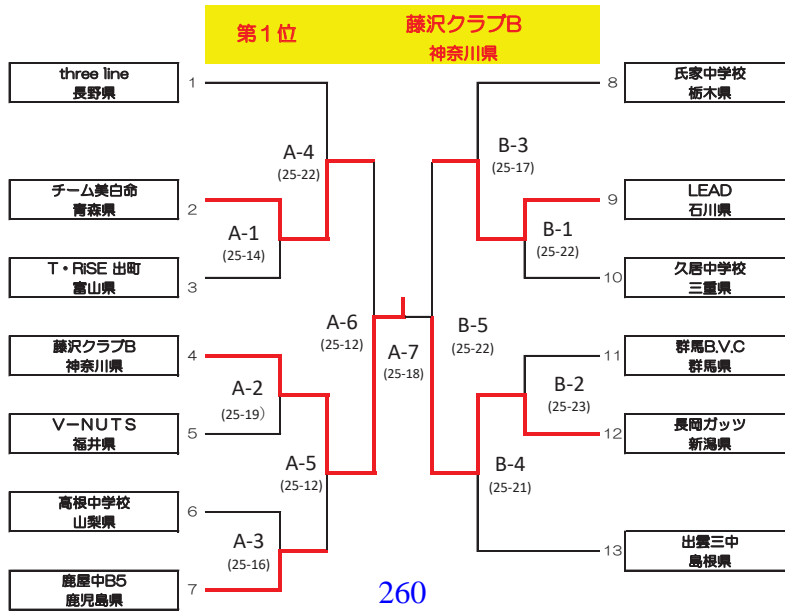

第14回湘南藤沢カップ全国中学生ビーチバレー大会

予選グループ戦 組合せ表

【女子の部】

Fコート

| No | 1組 | 40 | 23 | 13 |
|----|---------------------|----|----|----|
| 40 | クラブレリーフ 推薦(神奈川県) | / | ① | ④ |
| 23 | 舞鶴クラブB 京都府 | | | ⑦ |
| 13 | TEAM-K 新潟県 | | | |

| No | 2組 | 20 | 35 | 14 |
|----|------------------|----|----|----|
| 20 | 富士サイプレス 静岡県 | / | ② | ⑤ |
| 35 | 大分サヴァスパ女子 大分県 | | | ⑧ |
| 14 | QUEENBEES 富山県 | | | |

| No | 3組 | 31 | 9 | 15 |
|----|----------------|----|---|----|
| 31 | チーム愛媛 愛媛県 | / | ③ | ⑥ |
| 9 | 群馬B.V.C 群馬県 | | | ⑨ |
| 15 | OUCHI 石川県 | | | |

《試合結果》

| No | チーム名 | 40 | 23 | 13 | 順位 |
|----|---------------------|----|-----------|------------|----|
| 40 | クラブレリーフ 推薦(神奈川県) | / | ○ 25-5 | ○ 25-5 | 1 |
| 23 | 舞鶴クラブB 京都府 | | × 5-25 | × 12-25 | 3 |
| 13 | TEAM-K 新潟県 | | × 5-25 | ○ 25-12 | 2 |

| No | チーム名 | 20 | 35 | 14 | 順位 |
|----|------------------|----|------------|------------|----|
| 20 | 富士サイプレス 静岡県 | / | ○ 25-24 | × 23-25 | 2 |
| 35 | 大分サヴァスパ女子 大分県 | | × 24-25 | × 21-25 | 3 |
| 14 | QUEENBEES 富山県 | | ○ 25-23 | ○ 25-21 | 1 |

| No | チーム名 | 31 | 9 | 15 | 順位 |
|----|----------------|----|------------|------------|----|
| 31 | チーム愛媛 愛媛県 | / | × 14-25 | × 23-25 | 3 |
| 9 | 群馬B.V.C 群馬県 | | ○ 25-14 | ○ 25-14 | 1 |
| 15 | OUCHI 石川県 | | ○ 25-23 | × 14-25 | 2 |

【女子の部】

Gコート

| No | 4組 | 3 | 25 | 18 |
|----|------------------|---|----|----|
| 3 | 盛岡市立巻堀中学校 岩手県 | / | ① | ③ |
| 25 | 浜の宮中学校 兵庫県 | | | ⑤ |
| 18 | まっくん 長野県 | | | |

| No | 5組 | 10 | 6 | 30 |
|----|-----------------|----|---|----|
| 10 | ゼファーふじみ野 埼玉県 | / | ② | ④ |
| 6 | Bubble! 山形県 | | | ⑥ |
| 30 | 佐古VC 徳島県 | | | |

| No | チーム名 | 3 | 25 | 18 | 順位 |
|----|------------------|---|------------|------------|----|
| 3 | 盛岡市立巻堀中学校 岩手県 | / | × 15-25 | ○ 25-14 | 2 |
| 25 | 浜の宮中学校 兵庫県 | | ○ 25-15 | ○ 25-4 | 1 |
| 18 | まっくん 長野県 | | × 14-25 | × 4-25 | 3 |

| No | チーム名 | 10 | 6 | 30 | 順位 |
|----|-----------------|----|------------|------------|----|
| 10 | ゼファーふじみ野 埼玉県 | / | ○ 25-1 | ○ 25-22 | 1 |
| 6 | Bubble! 山形県 | | × 1-25 | × 23-25 | 3 |
| 30 | 佐古VC 徳島県 | | × 22-25 | ○ 25-23 | 2 |

第14回湘南藤沢カップ全国中学生ビーチバレー大会

《ビーチバレージャパンU-14》 決勝トーナメント戦 大会組合せ

《女子の部》

期日：2023年 8月18日(金)
会場：湘南・藤沢市鵠沼海岸常設ビーチバレーコート
参加チーム数：41チーム

【1位 グループ】

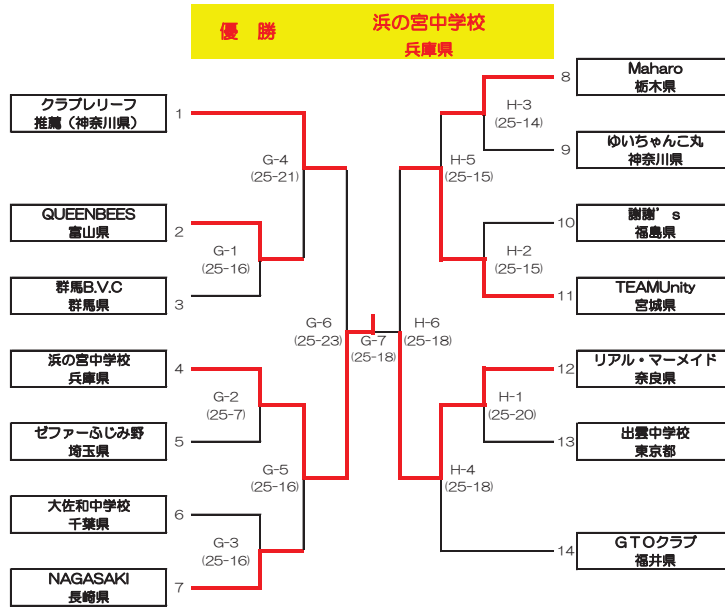

【2位 グループ】



【3位 グループ】

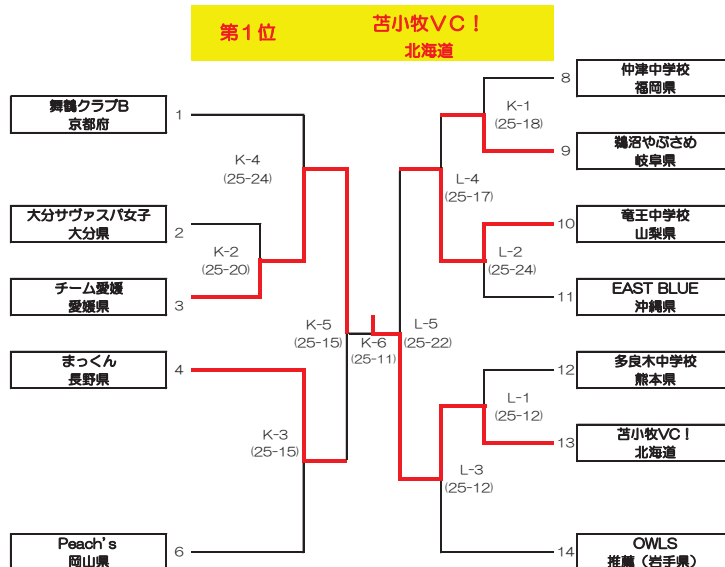

第37回ビーチバレージャパン／第34回全日本ビーチバレー女子選手権大会
静岡県予選会結果

2023年6月11日10時00分から
御殿場市国立青少年交流の家

男子

| SEED | NAME | PT | NAME | PT | 合計PT |
|------|------|------|------|------|-------|
| 1 | 佐藤亮太 | 6332 | 伊藤遼河 | 4590 | 10922 |
| 2 | 山田拓海 | 113 | 上田信志 | 94 | 207 |
| 3 | 海野哲史 | 0 | 田中 克 | 0 | 0 |
| 4 | 野極広史 | 0 | 野極雄史 | 0 | 0 |

2023年5月22日付けJBVHP公開オフィシャルポイント適用

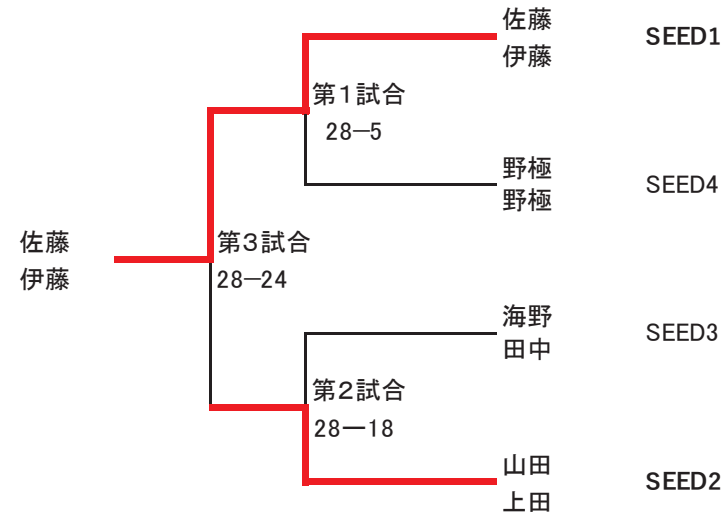

女子

「第34回全日本ビーチバレー女子選手権大会静岡県予選会」

・山田彩佳、望月理織ペアを静岡県代表チームとして推薦する。

| Aブロック/Bコート | | | | | | Result | time |
|------------|----|-----|----------------------------|-----|------|-----------------------|----------|
| | #1 | 1 | 佐藤 亮太/伊藤 遼河(静岡県) | vs. | 48 | (Bye) | |
| 10:00 | 1 | #2 | 25 久木野 敦也/牛尾 魁里(中国/広島県3) | vs. | 24 | 橋 知宏/佐藤 賢聖(京都府) | 16-28 22 |
| 10:40 | 2 | #3 | 13 松下 道一/井手上 陽斗(九州/福岡県3) | vs. | 36 | 元村 光貴/横田 一登(長崎県) | 24-28 27 |
| 11:20 | 3 | #4 | 37 西川 功紘/嶋田 和昌(富山県) | vs. | 12 | 藤森 沢真/内田 幸志郎(中国/広島県2) | 14-28 25 |
| 12:00 | | #5 | #1敗者 (Bye) | vs. | #2敗者 | 久木野 敦也/牛尾 魁里(中国/広島県3) | |
| 12:40 | 4 | #6 | #3敗者 松下 道一/井手上 陽斗(九州/福岡県3) | vs. | #4敗者 | 西川 功紘/嶋田 和昌(富山県) | 28-24 28 |
| 13:20 | 5 | #7 | #1勝者 佐藤 亮太/伊藤 遼河(静岡県) | vs. | #2勝者 | 橋 知宏/佐藤 賢聖(京都府) | 28-14 20 |
| 14:00 | 6 | #8 | #3勝者 元村 光貴/横田 一登(長崎県) | vs. | #4勝者 | 藤森 沢真/内田 幸志郎(中国/広島県2) | 28-16 25 |
| 14:40 | 7 | #9 | #6勝者 松下 道一/井手上 陽斗(九州/福岡県3) | vs. | #7敗者 | 橋 知宏/佐藤 賢聖(京都府) | 20-28 22 |
| 15:20 | 8 | #10 | #5勝者 久木野 敦也/牛尾 魁里(中国/広島県3) | vs. | #8敗者 | 藤森 沢真/内田 幸志郎(中国/広島県2) | 17-28 22 |

| Bブロック/Dコート | | | | | | Result | time |
|------------|-----|-----|--------------------------|-----|-------|-------------------|----------|
| | #11 | 2 | 白鳥 勝浩/永井 雄太(神奈川県①) | vs. | 47 | (Bye) | |
| 10:00 | 1 | #12 | 26 草野 裕次/山澤 祐斗(福島県) | vs. | 23 | 和田 信二/島袋 康隆(大阪府) | 22-28 25 |
| 10:40 | 2 | #13 | 14 高士 恵人/櫻井 琉希(茨城県) | vs. | 35 | 川真田 裕斗/丹澤 耕平(徳島県) | 28-20 29 |
| 11:20 | 3 | #14 | 38 小嶋 泰史/松林 勇輝(滋賀県) | vs. | 11 | 畑辺 純希/水島 健(栃木県) | 21-28 25 |
| 12:00 | | #15 | #11敗者 (Bye) | vs. | #12敗者 | 草野 裕次/山澤 祐斗(福島県) | |
| 12:40 | 4 | #16 | #13敗者 川真田 裕斗/丹澤 耕平(徳島県) | vs. | #14敗者 | 小嶋 泰史/松林 勇輝(滋賀県) | 28-22 24 |
| 13:20 | 5 | #17 | #11勝者 白鳥 勝浩/永井 雄太(神奈川県①) | vs. | #12勝者 | 和田 信二/島袋 康隆(大阪府) | 28-17 24 |
| 14:00 | 6 | #18 | #13勝者 高士 恵人/櫻井 琉希(茨城県) | vs. | #14勝者 | 畑辺 純希/水島 健(栃木県) | 18-28 22 |
| 14:40 | 7 | #19 | #16勝者 川真田 裕斗/丹澤 耕平(徳島県) | vs. | #17敗者 | 和田 信二/島袋 康隆(大阪府) | 16-28 25 |
| 15:20 | 8 | #20 | #15勝者 草野 裕次/山澤 祐斗(福島県) | vs. | #18敗者 | 高士 恵人/櫻井 琉希(茨城県) | 25-28 28 |

| Cブロック/Cコート | | | | | | Result | time |
|------------|----|-----|---------------------------|-----|-------|-------------------|----------|
| 10:00 | 1 | #21 | 3 立谷 純太郎/長山 峻(埼玉県) | vs. | 46 | 武藤 鉄也/亀山 拓巳(東京都) | 30-28 37 |
| 10:40 | 2 | #22 | 17 宮本 健司/谷野 泰弘(石川県) | vs. | 22 | 高江 証詞/八木 渉太(鹿児島県) | 21-28 25 |
| 11:20 | 3 | #23 | 25 平石 大志/椿 眞凧(中国/広島県4) | vs. | 34 | 高井 一貴/片桐 悠介(兵庫県) | 18-28 25 |
| 12:00 | 4 | #24 | 39 後藤 拓真/後藤 柗人(三重県) | vs. | 10 | 越智 勇斗/森 優樹(愛媛県) | 12-28 20 |
| 12:40 | 5 | #25 | #21敗者 武藤 鉄也/亀山 拓巳(東京都) | vs. | #22敗者 | 宮本 健司/谷野 泰弘(石川県) | 28-26 |
| 13:20 | 6 | #26 | #23敗者 平石 大志/椿 眞凧(中国/広島県4) | vs. | #24敗者 | 後藤 拓真/後藤 柗人(三重県) | 17-28 23 |
| 14:00 | 7 | #27 | #21勝者 立谷 純太郎/長山 峻(埼玉県) | vs. | #22勝者 | 高江 証詞/八木 渉太(鹿児島県) | 25-28 27 |
| 14:40 | 8 | #28 | #23勝者 高井 一貴/片桐 悠介(兵庫県) | vs. | #24勝者 | 越智 勇斗/森 優樹(愛媛県) | 23-28 26 |
| 15:20 | 9 | #29 | #26勝者 後藤 拓真/後藤 柗人(三重県) | vs. | #27敗者 | 立谷 純太郎/長山 峻(埼玉県) | 17-28 23 |
| 16:00 | 10 | #30 | #25勝者 武藤 鉄也/亀山 拓巳(東京都) | vs. | #28敗者 | 高井 一貴/片桐 悠介(兵庫県) | 28-19 24 |

| Dブロック/Eコート | | | | | | Result | time |
|------------|----|-----|--------------------------|-----|-------|--------------------|----------|
| 10:00 | 1 | #31 | 4 山口 孝司/平井 学(神奈川県②) | vs. | 45 | 田澤 直昌/川井 剛志(山形県) | 28-10 19 |
| 10:40 | 2 | #32 | 28 有住 翼/高橋 蓮(秋田県) | vs. | 21 | 平城 諒太/井上 航(奈良県) | 21-28 24 |
| 11:20 | 3 | #33 | 16 橋本 隆行/内田 金盛川(和歌山県) | vs. | 33 | 甲斐 俊丞/新駿河 拓也(宮崎県) | 28-20 23 |
| 12:00 | 4 | #34 | 40 高島 健心/山中 尚貴(高知県) | vs. | 9 | 清水 啓輔/白石 澄空(愛知県) | 15-28 20 |
| 12:40 | 5 | #35 | #31敗者 田澤 直昌/川井 剛志(山形県) | vs. | #32敗者 | 有住 翼/高橋 蓮(秋田県) | 28-21 23 |
| 13:20 | 6 | #36 | #33敗者 甲斐 俊丞/新駿河 拓也(宮崎県) | vs. | #34敗者 | 高島 健心/山中 尚貴(高知県) | 17-28 21 |
| 14:00 | 7 | #37 | #31勝者 山口 孝司/平井 学(神奈川県②) | vs. | #32勝者 | 平城 諒太/井上 航(奈良県) | 28-20 25 |
| 14:40 | 8 | #38 | #33勝者 橋本 隆行/内田 金盛川(和歌山県) | vs. | #34勝者 | 清水 啓輔/白石 澄空(愛知県) | 25-28 23 |
| 15:20 | 9 | #39 | #36勝者 高島 健心/山中 尚貴(高知県) | vs. | #37敗者 | 平城 諒太/井上 航(奈良県) | 16-28 27 |
| 16:00 | 10 | #40 | #35勝者 田澤 直昌/川井 剛志(山形県) | vs. | #38敗者 | 橋本 隆行/内田 金盛川(和歌山県) | 21-28 24 |

| Eブロック/Aコート | | | | | | Result | time |
|------------|----|-----|-------------------------|-----|-------|-------------------|----------|
| 10:00 | 1 | #41 | 5 平良 伸晃/渡辺 周馬(岐阜県) | vs. | 44 | 喜友名 朝之/天願 翔之(沖縄県) | 28-18 21 |
| 10:40 | 2 | #42 | 29 副島 慶太/小形 隼一(佐賀県) | vs. | 20 | 宮本 隆太/阪上 雄紀(香川県) | 28-17 22 |
| 11:20 | 3 | #43 | 17 渡辺 有人/中谷 祐至(群馬県) | vs. | 32 | 梶山 憲武/山田 陽平(福井県) | 28-18 19 |
| 12:00 | 4 | #44 | 41 安井 元太/成田 耀(青森県) | vs. | 8 | 林 夢人/林 聖瑠(広島県) | 18-28 24 |
| 12:40 | 5 | #45 | #41敗者 喜友名 朝之/天願 翔之(沖縄県) | vs. | #42敗者 | 宮本 隆太/阪上 雄紀(香川県) | 24-28 29 |
| 13:20 | 6 | #46 | #43敗者 梶山 憲武/山田 陽平(福井県) | vs. | #44敗者 | 安井 元太/成田 耀(青森県) | 25-28 26 |
| 14:00 | 7 | #47 | #41勝者 平良 伸晃/渡辺 周馬(岐阜県) | vs. | #42勝者 | 副島 慶太/小形 隼一(佐賀県) | 28-15 21 |
| 14:40 | 8 | #48 | #43勝者 渡辺 有人/中谷 祐至(群馬県) | vs. | #44勝者 | 林 夢人/林 聖瑠(広島県) | 28-21 21 |
| 15:20 | 9 | #49 | #46勝者 安井 元太/成田 耀(青森県) | vs. | #47敗者 | 副島 慶太/小形 隼一(佐賀県) | 16-28 25 |
| 16:00 | 10 | #50 | #45勝者 宮本 隆太/阪上 雄紀(香川県) | vs. | #48敗者 | 林 夢人/林 聖瑠(広島県) | 24-28 27 |

| Fブロック/Fコート | | | | | | Result | time |
|------------|----|-----|-------------------------|-----|-------|-------------------|----------|
| 10:00 | 1 | #51 | 6 松井 晴皆/梶井 翼(新潟県) | vs. | 43 | 浅川 駿/立野 孝幸(山梨県) | 28-12 20 |
| 10:40 | 2 | #52 | 30 安田 龍太郎/釜元 龍馬(千葉県) | vs. | 19 | 佐藤 佑樹/水野 新太郎(長野県) | 28-26 30 |
| 11:20 | 3 | #53 | 18 狩野 僚太/田端 久貴(宮城県) | vs. | 31 | 小畑 建人/赤星 輝一(福岡県) | 28-25 24 |
| 12:00 | 4 | #54 | 42 井上 大樹/浅岡 遥太(岩手県) | vs. | 7 | 辰巳 遼/上田 翔貴(北海道) | 14-28 20 |
| 12:40 | 5 | #55 | #51敗者 浅川 駿/立野 孝幸(山梨県) | vs. | #52敗者 | 佐藤 佑樹/水野 新太郎(長野県) | 20-28 25 |
| 13:20 | 6 | #56 | #53敗者 小畑 建人/赤星 輝一(福岡県) | vs. | #54敗者 | 井上 大樹/浅岡 遥太(岩手県) | 28-26 30 |
| 14:00 | 7 | #57 | #51勝者 松井 晴皆/梶井 翼(新潟県) | vs. | #52勝者 | 安田 龍太郎/釜元 龍馬(千葉県) | 28-16 25 |
| 14:40 | 8 | #58 | #53勝者 狩野 僚太/田端 久貴(宮城県) | vs. | #54勝者 | 辰巳 遼/上田 翔貴(北海道) | 22-28 27 |
| 15:20 | 9 | #59 | #56勝者 小畑 建人/赤星 輝一(福岡県) | vs. | #57敗者 | 安田 龍太郎/釜元 龍馬(千葉県) | 14-28 20 |
| 16:00 | 10 | #60 | #55勝者 佐藤 佑樹/水野 新太郎(長野県) | vs. | #58敗者 | 狩野 僚太/田端 久貴(宮城県) | 17-28 23 |

第37回ビーチバレージャパン 決勝トーナメント結果

2023/8/12/19:53

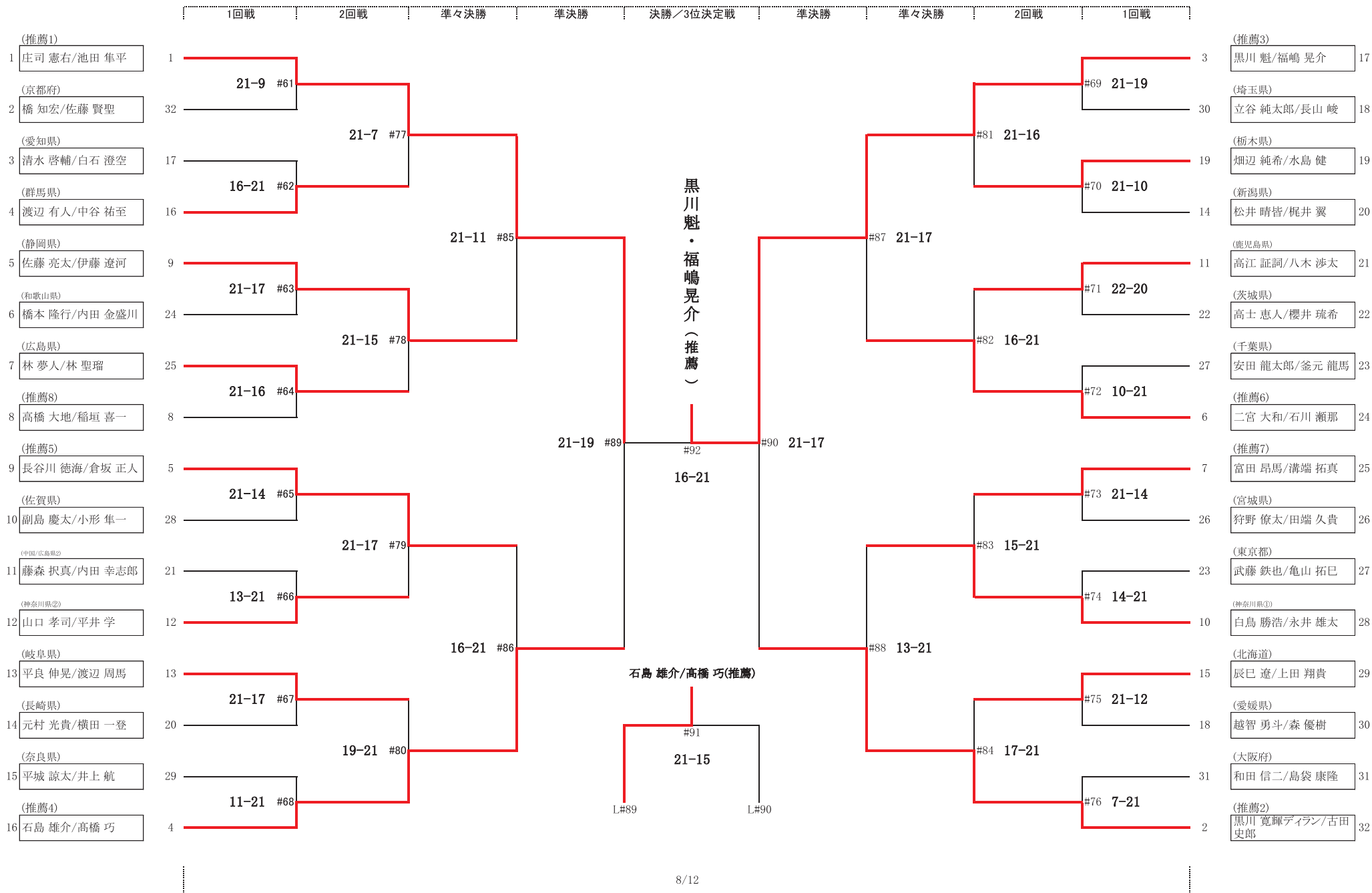

全日本ビーチバレーボール女子選手権大会(ジャパンレディーズ2023)

【A組】 2023/8/18 15:37

| チーム名 | 酒井/程原 (和歌山) | 橋/谷田 (京都) | 中野/藤田 (鳥取) | 勝敗 | 順位 |
|-------|-----------------|-----------------|-----------------|-------|----|
| 酒井/程原 | - | 1 [28 - 6] 0 | 1 [28 - 13] 0 | 2 - 0 | 1 |
| 橋/谷田 | 0 [6 - 28] 1 | - | 0 [23 - 28] 1 | 0 - 2 | 3 |
| 中野/藤田 | 0 [13 - 28] 1 | 1 [28 - 23] 0 | - | 1 - 1 | 2 |

【B組】

| チーム名 | 浦田/永田 (岩手) | 宮下/宮 (兵庫) | 三谷/梶野 (福岡) | 勝敗 | 順位 |
|-------|-----------------|-----------------|----------------|-------|----|
| 浦田/永田 | - | 1 [28 - 22] 0 | 1 [28 - 3] 0 | 2 - 0 | 1 |
| 宮下/宮 | 0 [22 - 28] 1 | - | 1 [28 - 8] 0 | 1 - 1 | 2 |
| 三谷/梶野 | 0 [3 - 28] 1 | 0 [8 - 28] 1 | - | 0 - 2 | 3 |

【C組】

| チーム名 | 中川/川崎 (東京) | 石崎/奥山 (栃木) | 松村/熊澤 (鹿児島) | 勝敗 | 順位 |
|-------|-----------------|-----------------|-----------------|-------|----|
| 中川/川崎 | - | 1 [28 - 19] 0 | 1 [28 - 13] 0 | 2 - 0 | 1 |
| 石崎/奥山 | 0 [19 - 28] 1 | - | 1 [28 - 17] 0 | 1 - 1 | 2 |
| 松村/熊澤 | 0 [13 - 28] 1 | 0 [17 - 28] 1 | - | 0 - 2 | 3 |

【D組】

| チーム名 | 柳/平石 (新潟) | 山田/望月 (静岡) | 百足/佐藤 (宮城) | 勝敗 | 順位 |
|-------|-----------------|-----------------|-----------------|-------|----|
| 柳/平石 | - | 1 [28 - 13] 0 | 1 [28 - 9] 0 | 2 - 0 | 1 |
| 山田/望月 | 0 [13 - 28] 1 | - | 0 [20 - 28] 1 | 0 - 2 | 3 |
| 百足/佐藤 | 0 [9 - 28] 1 | 1 [28 - 20] 0 | - | 1 - 1 | 2 |

【E組】

| チーム名 | 川村/渡邊 (滋賀) | 重親/吉田 (鳥根) | 宇賀神/江田 (群馬) | 勝敗 | 順位 |
|--------|-----------------|-----------------|-----------------|-------|----|
| 川村/渡邊 | - | 1 [28 - 24] 0 | 1 [28 - 7] 0 | 2 - 0 | 1 |
| 重親/吉田 | 0 [24 - 28] 1 | - | 1 [28 - 16] 0 | 1 - 1 | 2 |
| 宇賀神/江田 | 0 [7 - 28] 1 | 0 [16 - 28] 1 | - | 0 - 2 | 3 |

【F組】

| チーム名 | 松山/本村 (神奈川県) | 本田/本田 (山口) | 田中/上野 (石川) | 勝敗 | 順位 |
|-------|-----------------|-----------------|----------------|-------|----|
| 松山/本村 | - | 0 [25 - 28] 1 | 1 [28 - 9] 0 | 1 - 1 | 2 |
| 本田/本田 | 1 [28 - 25] 0 | - | 1 [28 - 4] 0 | 2 - 0 | 1 |
| 田中/上野 | 0 [9 - 28] 1 | 0 [4 - 28] 1 | - | 0 - 2 | 3 |

【G組】

| チーム名 | 金田/白幡 (大阪) | 本田/三木 (広島) | 湯川/藤倉 (岐阜) | 勝敗 | 順位 |
|-------|-----------------|-----------------|-----------------|-------|----|
| 金田/白幡 | - | 1 [28 - 22] 0 | 1 [28 - 22] 0 | 2 - 0 | 1 |
| 本田/三木 | 0 [22 - 28] 1 | - | 0 [23 - 28] 1 | 0 - 2 | 3 |
| 湯川/藤倉 | 0 [22 - 28] 1 | 1 [28 - 23] 0 | - | 1 - 1 | 2 |

【H組】

| チーム名 | 福田/石川 (神奈川県) | 奥野/片田 (大阪) | 竹井/出水 (愛知) | 勝敗 | 順位 |
|-------|-----------------|-----------------|-----------------|-------|----|
| 福田/石川 | - | 1 [28 - 17] 0 | 1 [28 - 14] 0 | 2 - 0 | 1 |
| 奥野/片田 | 0 [17 - 28] 1 | - | 1 [28 - 18] 0 | 1 - 1 | 2 |
| 竹井/出水 | 0 [14 - 28] 1 | 0 [18 - 28] 1 | - | 0 - 2 | 3 |

【I組】

| チーム名 | 上本/江原 (愛媛) | 南谷/佐々木 (埼玉) | 前田/谷口 (長崎) | 勝敗 | 順位 |
|--------|-----------------|-----------------|-----------------|-------|----|
| 上本/江原 | - | 0 [26 - 28] 1 | 1 [28 - 16] 0 | 1 - 1 | 2 |
| 南谷/佐々木 | 1 [28 - 26] 0 | - | 1 [28 - 19] 0 | 2 - 0 | 1 |
| 前田/谷口 | 0 [16 - 28] 1 | 0 [19 - 28] 1 | - | 0 - 2 | 3 |

【J組】

| チーム名 | 石原/久岡 (京都) | 澁谷/桂川 (愛知) | 高山/高山 (長野) | 勝敗 | 順位 |
|-------|-----------------|-----------------|-----------------|-------|----|
| 石原/久岡 | - | 1 [28 - 19] 0 | 1 [28 - 13] 0 | 2 - 0 | 1 |
| 澁谷/桂川 | 0 [19 - 28] 1 | - | 1 [28 - 23] 0 | 1 - 1 | 2 |
| 高山/高山 | 0 [13 - 28] 1 | 0 [23 - 28] 1 | - | 0 - 2 | 3 |

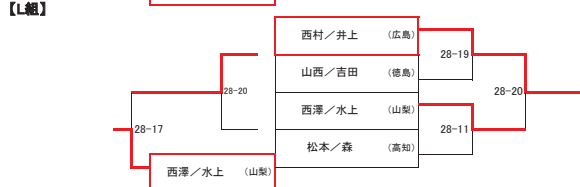
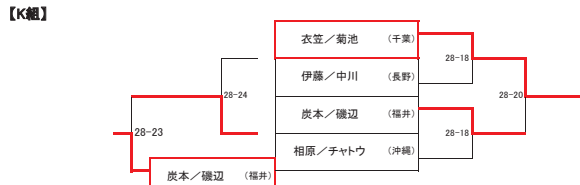

*上位2チームが決勝トーナメント進出
*K/L組のみ4チームプールだった為、A~J組とは表示形式変更しております。

2023年度 静岡県ビーチバレーボールジュニア選手権大会

POOL STANDINGS

2023/07/01

焼津漁港親水公園ふいしゅーな

CLASS 女子

POOL A A COURT

| SEED | NAME | 大山・青木 (沼津西A) | 渡邊・松井 (小笠C) | 市川・山崎 (静岡西) | 勝 | 負 | 順位 |
|------|-----------------|-----------------|----------------|----------------|---|---|----|
| 1 | 大山・青木 (沼津西A) | | ○ 21-7 | ○ 21-8 | 2 | 0 | 1 |
| | 渡邊・松井 (小笠C) | × 7-21 | | ○ 21-13 | 1 | 1 | 2 |
| | 市川・山崎 (静岡西) | × 8-21 | × 13-21 | | 0 | 2 | 3 |

POOL B A COURT

| SEED | NAME | 水野・濱口 (小笠A) | 浅沼・園田 (清水国際C) | 望月・横須賀 (桐陽B) | 勝 | 負 | 順位 |
|------|------------------|----------------|------------------|-----------------|---|---|----|
| 2 | 水野・濱口 (小笠A) | | ○ 21-4 | ○ 21-2 | 2 | 0 | 1 |
| | 浅沼・園田 (清水国際C) | × 4-21 | | × 16-21 | 0 | 2 | 3 |
| | 望月・横須賀 (桐陽B) | × 2-21 | ○ 21-16 | | 1 | 1 | 2 |

POOL C B COURT

| SEED | NAME | 堀井・早川 (袋井商A) | 川本・瀧口 (桐陽C) | 山下・寺田 (掛川工) | 勝 | 負 | 順位 |
|------|-----------------|-----------------|----------------|----------------|---|---|----|
| 3 | 堀井・早川 (袋井商A) | | ○ 21-6 | ○ 21-8 | 2 | 0 | 1 |
| | 川本・瀧口 (桐陽C) | × 6-21 | | × 19-21 | 0 | 2 | 3 |
| | 山下・寺田 (掛川工) | × 8-21 | ○ 21-19 | | 1 | 1 | 2 |

POOL D B COURT

| SEED | NAME | 鈴木・鈴木 (沼津西B) | 鈴木・近藤 (聖隷・浜名) | 稲垣・佐野 (袋井商B) | 勝 | 負 | 順位 |
|------|------------------|-----------------|------------------|-----------------|---|---|----|
| 4 | 鈴木・鈴木 (沼津西B) | | ○ 21-10 | × 10-21 | 1 | 1 | 2 |
| | 鈴木・近藤 (聖隷・浜名) | × 10-21 | | × 10-21 | 0 | 2 | 3 |
| | 稲垣・佐野 (袋井商B) | ○ 21-10 | ○ 21-10 | | 2 | 0 | 1 |

POOL E C COURT

| SEED | NAME | 柏木・水島 (小笠B) | 鈴木・八木 (袋井商C) | 川手・渡邊 (桐陽A) | 勝 | 負 | 順位 |
|------|-----------------|----------------|-----------------|----------------|---|---|----|
| 5 | 柏木・水島 (小笠B) | | × 14-21 | ○ 21-17 | 1 | 1 | 2 |
| | 鈴木・八木 (袋井商C) | ○ 21-14 | | ○ 21-8 | 2 | 0 | 1 |
| | 川手・渡邊 (桐陽A) | × 17-21 | × 8-21 | | 0 | 2 | 3 |

POOL F C COURT

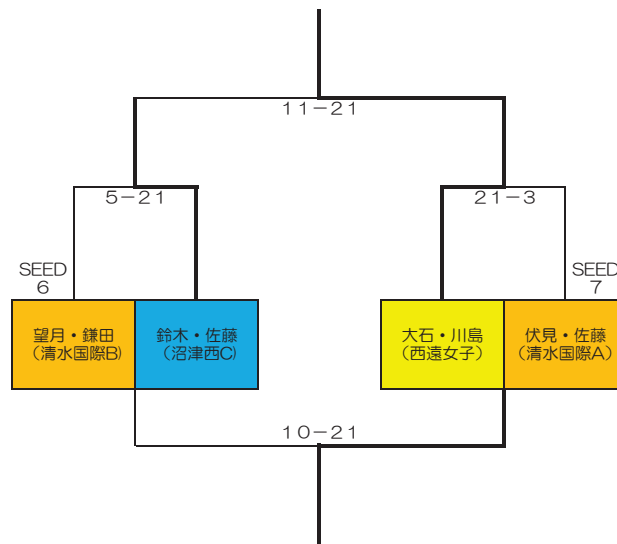

第12回 静岡県ビーチバレーボールジュニア選手権 女子決勝トーナメント

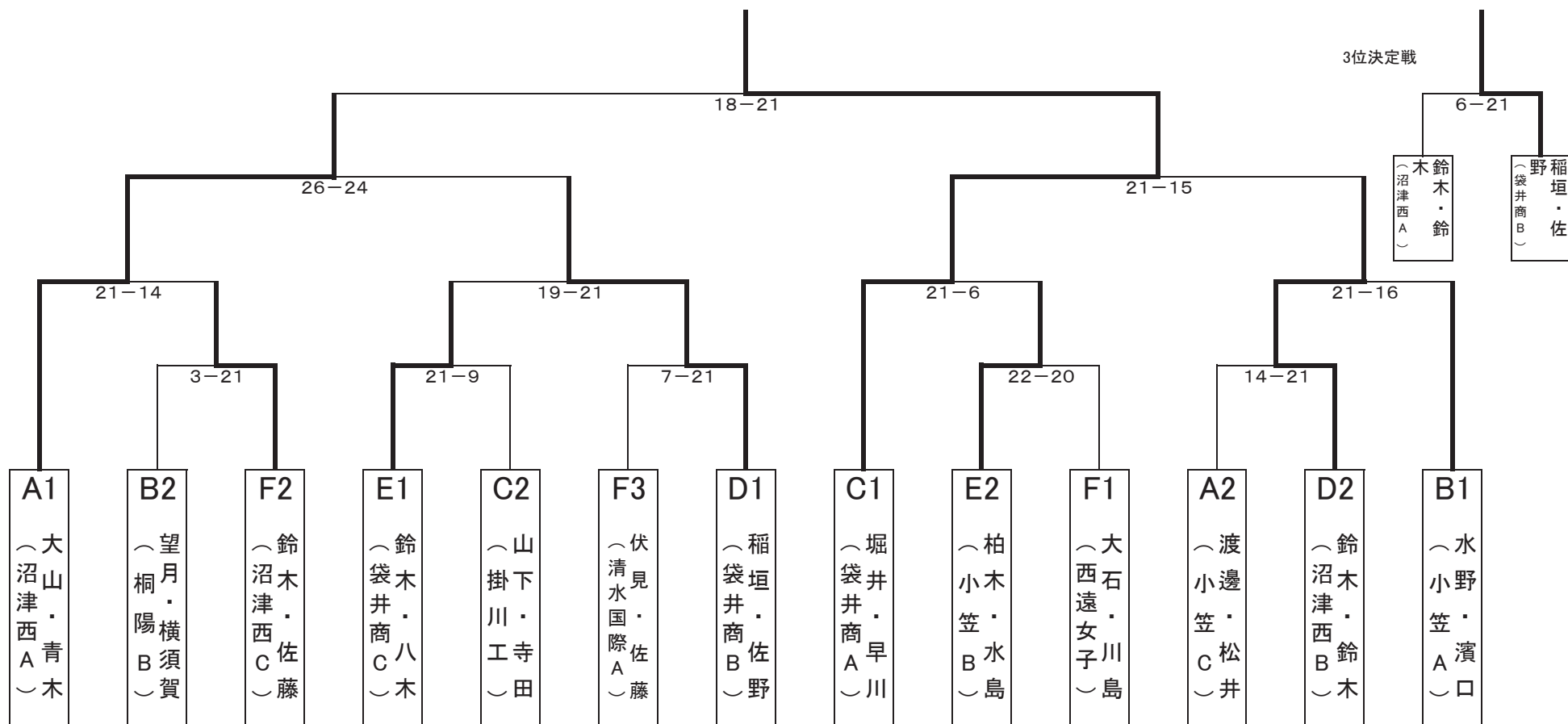

2023年度 静岡県ビーチバレーボールジュニア選手権大会

POOL STANDINGS

2023/07/01

焼津漁港親水公園ふいしゅーな

CLASS 男子

POOL A A COURT

| SEED | NAME | 西田・神谷 (城北工A) | 小林・川口 (富士宮東A) | 橋本・後藤 (藤枝明誠C) | 勝 | 負 | 順位 |
|------|------------------|-----------------|------------------|------------------|---|---|----|
| 1 | 西田・神谷 (城北工A) | | ○ 21-7 | ○ 21-17 | 2 | 0 | 1 |
| | 小林・川口 (富士宮東A) | × 7-21 | | × 8-21 | 0 | 2 | 3 |
| | 橋本・後藤 (藤枝明誠C) | × 17-21 | ○ 21-8 | | 1 | 1 | 2 |

POOL B A COURT

| SEED | NAME | 神谷・増田 (掛川工A) | 齋藤・中山 (富士見) | 岩本・沼田 (桜が丘C) | 勝 | 負 | 順位 |
|------|-----------------|-----------------|----------------|-----------------|---|---|----|
| 2 | 神谷・増田 (掛川工A) | | ○ 21-8 | ○ 21-12 | 2 | 0 | 1 |
| | 齋藤・中山 (富士見) | × 8-21 | | × 12-21 | 0 | 2 | 3 |
| | 岩本・沼田 (桜が丘C) | × 12-21 | ○ 21-12 | | 1 | 1 | 2 |

POOL C A COURT

| SEED | NAME | 内山・東野 (城北工B) | 岩田・石橋 (静岡北A) | 中野・杉山 (袋井) | 勝 | 負 | 順位 |
|------|-----------------|-----------------|-----------------|---------------|---|---|----|
| 3 | 内山・東野 (城北工B) | | ○ 21-17 | × 15-21 | 1 | 1 | 2 |
| | 岩田・石橋 (静岡北A) | × 17-21 | | × 12-21 | 0 | 2 | 3 |
| | 中野・杉山 (袋井) | ○ 21-15 | ○ 21-12 | | 2 | 0 | 1 |

POOL D B COURT

| SEED | NAME | 後藤・大石 (掛川工B) | 杉山・大滝 (桜が丘A) | 三輪・岡崎 (富士宮東C) | 勝 | 負 | 順位 |
|------|------------------|-----------------|-----------------|------------------|---|---|----|
| 4 | 後藤・大石 (掛川工B) | | ○ 21-19 | ○ 23-21 | 2 | 0 | 1 |
| | 杉山・大滝 (桜が丘A) | × 19-21 | | ○ 21-8 | 1 | 1 | 2 |
| | 三輪・岡崎 (富士宮東C) | × 21-23 | × 8-21 | | 0 | 2 | 3 |

POOL E B COURT

| SEED | NAME | 清水・永野 (城北工C) | 黒川・加藤 (静岡西A) | 山本・中村 (湖西B) | 勝 | 負 | 順位 |
|------|-----------------|-----------------|-----------------|----------------|---|---|----|
| 5 | 清水・永野 (城北工C) | | ○ 21-18 | ○ 21-13 | 2 | 0 | 1 |
| | 黒川・加藤 (静岡西A) | × 18-21 | | ○ 21-9 | 1 | 1 | 2 |
| | 山本・中村 (湖西B) | × 13-21 | × 9-21 | | 0 | 2 | 3 |

POOL F B COURT

| SEED | NAME | 三好・金原 (城北工・浜松西) | 鈴木・原田 (藤枝明誠A) | 浅倉・大石 (掛川工C) | 勝 | 負 | 順位 |
|------|--------------------|--------------------|------------------|-----------------|---|---|----|
| 6 | 三好・金原 (城北工・浜松西) | | ○ 21-12 | ○ 21-17 | 2 | 0 | 1 |
| | 鈴木・原田 (藤枝明誠A) | × 12-21 | | × 11-21 | 0 | 2 | 3 |
| | 浅倉・大石 (掛川工C) | × 17-21 | ○ 21-11 | | 1 | 1 | 2 |

POOL G C COURT

| SEED | NAME | 山口・鈴木 (浜松東A) | 増井・水越 (富士宮東B) | 山口・新美 (静岡西C) | 勝 | 負 | 順位 |
|------|------------------|-----------------|------------------|-----------------|---|---|----|
| 7 | 山口・鈴木 (浜松東A) | | ○ 21-1 | ○ 21-13 | 2 | 0 | 1 |
| | 増井・水越 (富士宮東B) | × 1-21 | | × 6-21 | 0 | 2 | 3 |
| | 山口・新美 (静岡西C) | × 13-21 | ○ 21-6 | | 1 | 1 | 2 |

POOL H C COURT

| SEED | NAME | 島・大城 (浜松東B) | 高橋・白鳥 (静岡北B) | 當銘・加藤 (湖西C) | 勝 | 負 | 順位 |
|------|-----------------|----------------|-----------------|----------------|---|---|----|
| 8 | 島・大城 (浜松東B) | | ○ 21-13 | ○ 21-0 | 2 | 0 | 1 |
| | 高橋・白鳥 (静岡北B) | × 13-21 | | ○ 21-0 | 1 | 1 | 2 |
| | 當銘・加藤 (湖西C) | × 0-21 | × 0-21 | | 0 | 2 | 3 |

POOL I C COURT

| SEED | NAME | 砥綿・杉森 (磐田東) | 望月・高野 (桜が丘B) | 金原・鈴木 (浜松東C) | 勝 | 負 | 順位 |
|------|-----------------|----------------|-----------------|-----------------|---|---|----|
| | 砥綿・杉森 (磐田東) | | ○ 21-3 | ○ 21-18 | 2 | 0 | 1 |
| | 望月・高野 (桜が丘B) | × 3-21 | | × 11-21 | 0 | 2 | 3 |
| | 金原・鈴木 (浜松東C) | × 18-21 | ○ 21-11 | | 1 | 1 | 2 |

POOL J D COURT

| SEED | NAME | 鷹森・伊藤 (浜松西・浜北西) | 海野・松尾 (静岡西B) | 渡邊・中川 (藤枝明誠B) | 勝 | 負 | 順位 |
|------|--------------------|--------------------|-----------------|------------------|---|---|----|
| | 鷹森・伊藤 (浜松西・浜北西) | | × 10-21 | × 13-21 | 0 | 2 | 3 |
| | 海野・松尾 (静岡西B) | ○ 21-10 | | × 18-21 | 1 | 1 | 2 |
| | 渡邊・中川 (藤枝明誠B) | ○ 21-13 | ○ 21-18 | | 2 | 0 | 1 |

POOL K D COURT

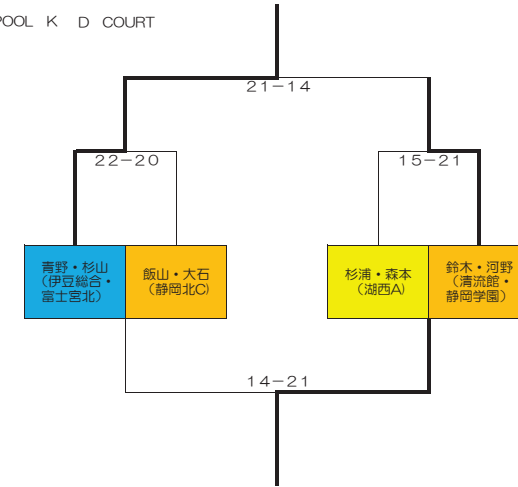

2023/07/01

焼津漁港親水公園ふいしゅーな

第12回 静岡県ビーチバレーボールジュニア選手権 男子決勝トーナメント

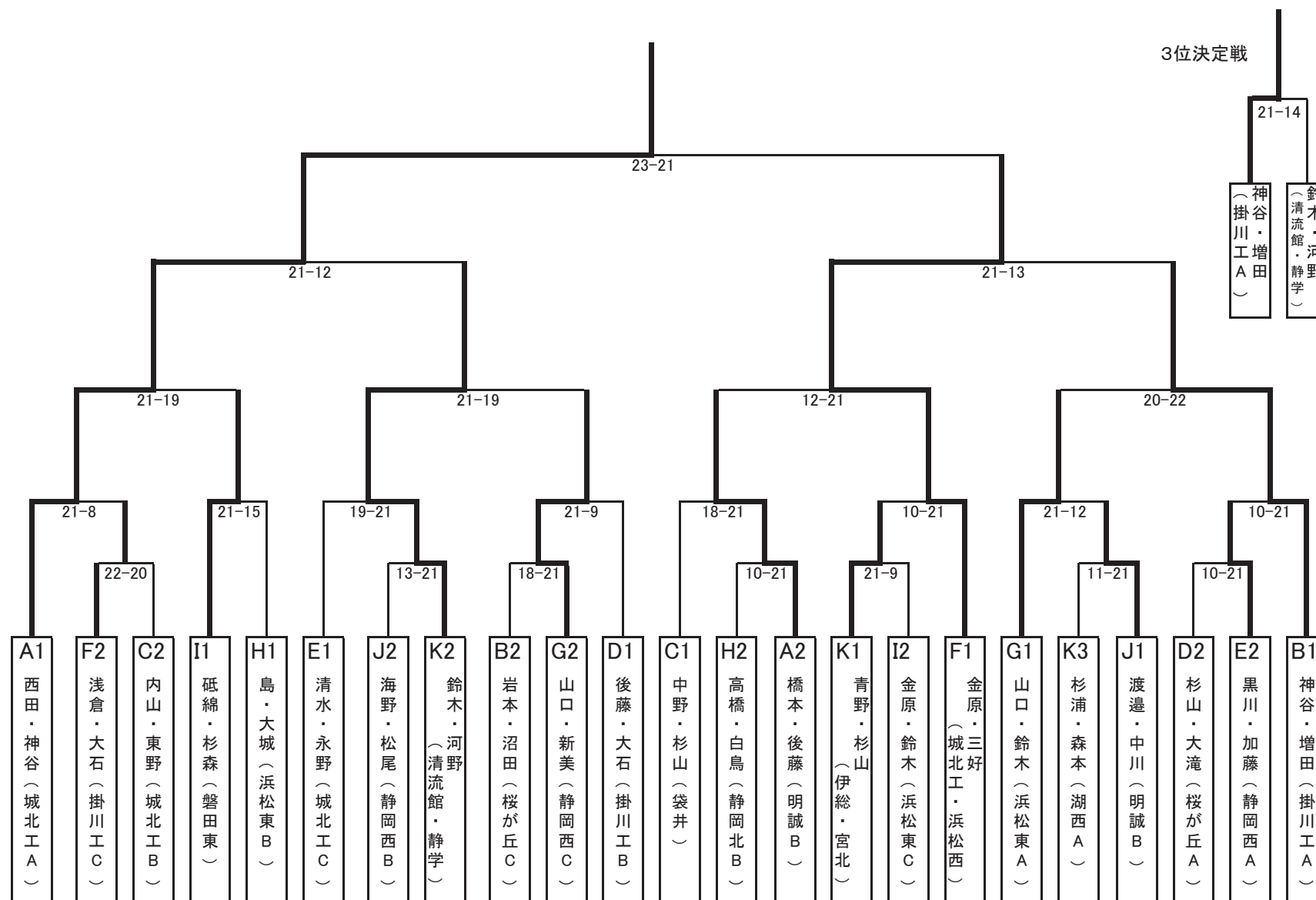

2023 第8回東海ビーチバレーボール選手権大会 男子予選リーグ戦

2023年8月27日

長良川サービスセンター サンドコート

<対戦表>

| | Pool A | 柏谷・吉田 (津工・松阪) | 三好・金原 (浜松城北工・浜松西) | 宮川・吉田 (碧南工B) | 勝 | 負 | 得点 | 失点 | 得失差 | 得点率 | 順位 |
|---|----------------------|------------------|----------------------|------------------|---|---|----|----|-----|-------|----|
| ① | 柏谷・吉田 (津工・松阪) | | a-5 ○ 28 - 18 | a-1 ○ 28 - 15 | 2 | 0 | 56 | 33 | 23 | 1.697 | 1 |
| ② | 三好・金原 (浜松城北工・浜松西) | 18 × - 28 | | a-3 × 25 - 28 | 0 | 2 | 43 | 56 | -13 | 0.768 | 3 |
| ③ | 宮川・吉田 (碧南工B) | 15 × - 28 | 28 ○ - 25 | | 1 | 1 | 43 | 53 | -10 | 0.811 | 2 |

Pool A

順位

- 1位 柏谷・吉田
(津工・松阪)
- 2位 宮川・吉田
(碧南工B)
- 3位 三好・金原
(浜松城北工・浜松西)

| | Pool B | 古藤・森 (岐阜聖徳学園) | 西脇・内田 (四日市工) | 神谷・増田 (掛川工A) | 勝 | 負 | 得点 | 失点 | 得失差 | 得点率 | 順位 |
|---|------------------|------------------|------------------|------------------|---|---|----|----|-----|-------|----|
| ④ | 古藤・森 (岐阜聖徳学園) | | a-6 ○ 28 - 22 | a-2 ○ 28 - 14 | 2 | 0 | 56 | 36 | 20 | 1.556 | 1 |
| ⑤ | 西脇・内田 (四日市工) | 22 × - 28 | | a-4 ○ 28 - 8 | 1 | 1 | 50 | 36 | 14 | 1.389 | 2 |
| ⑥ | 神谷・増田 (掛川工A) | 14 × - 28 | 8 × - 28 | | 0 | 2 | 22 | 56 | -34 | 0.393 | 3 |

Pool B

順位

- 1位 古藤・森
(岐阜聖徳学園)
- 2位 西脇・内田
(四日市工)
- 3位 神谷・増田
(掛川工A)

| | Pool C | 神谷・永田 (碧南工A) | 渡邊・小栗 (大垣日大) | 笠井・仁宇 (津工) | 勝 | 負 | 得点 | 失点 | 得失差 | 得点率 | 順位 |
|---|-----------------|-----------------|------------------|------------------|---|---|----|----|-----|-------|----|
| ⑦ | 神谷・永田 (碧南工A) | | b-5 ○ 28 - 18 | b-1 ○ 28 - 19 | 2 | 0 | 56 | 37 | 19 | 1.514 | 1 |
| ⑧ | 渡邊・小栗 (大垣日大) | 18 × - 28 | | b-3 × 27 - 28 | 0 | 2 | 45 | 56 | -11 | 0.804 | 3 |
| ⑨ | 笠井・仁宇 (津工) | 19 × - 28 | 28 ○ - 27 | | 1 | 1 | 47 | 55 | -8 | 0.855 | 2 |

Pool C

順位

- 1位 神谷・永田
(碧南工A)
- 2位 笠井・仁宇
(津工)
- 3位 渡邊・小栗
(大垣日大)

| | Pool D | 神谷・西田 (浜松城北工) | 廣明・今泉 (東海) | 山下・外山 (県岐阜商) | 勝 | 負 | 得点 | 失点 | 得失差 | 得点率 | 順位 |
|---|------------------|------------------|------------------|------------------|---|---|----|----|-----|-------|----|
| ⑩ | 神谷・西田 (浜松城北工) | | b-6 × 17 - 28 | b-2 × 24 - 28 | 0 | 2 | 41 | 56 | -15 | 0.732 | 3 |
| ⑪ | 廣明・今泉 (東海) | 28 ○ - 17 | | b-4 ○ 28 - 21 | 2 | 0 | 56 | 38 | 18 | 1.474 | 1 |
| ⑫ | 山下・外山 (県岐阜商) | 28 ○ - 24 | 21 × - 28 | | 1 | 1 | 49 | 52 | -3 | 0.942 | 2 |

Pool D

順位

- 1位 廣明・今泉
(東海)
- 2位 山下・外山
(県岐阜商)
- 3位 神谷・西田
(浜松城北工)

2023 第8回東海ビーチバレーボール選手権大会 女子予選リーグ戦

2023年8月27日

長良川サービスセンター サンドコート

<対戦表>

| Pool E | | 横山・牧野 (津商A) | 大山・青木 (沼津西) | 吉田・鷺見 (本巣松陽) | 勝 | 負 | 得点 | 失点 | 得失差 | 得点率 | 順位 |
|--------|-----------------|----------------|---------------------|---------------------|---|---|----|----|-----|-------|----|
| ① | 横山・牧野 (津商A) | | c-5 × 25 - 28 | c-1 ○ 28 - 25 | 1 | 1 | 53 | 53 | 0 | 1.000 | 2 |
| ② | 大山・青木 (沼津西) | ○ 28 - 25 | | c-3 × 22 - 28 | 1 | 1 | 50 | 53 | -3 | 0.943 | 3 |
| ③ | 吉田・鷺見 (本巣松陽) | × 25 - 28 | ○ 28 - 22 | | 1 | 1 | 53 | 50 | 3 | 1.060 | 1 |

Pool E

順位

- 1位 吉田・鷺見
(本巣松陽)
- 2位 横山・牧野
(津商A)
- 3位 大山・青木
(沼津西)

| Pool F | | 井戸田・津坂 (名古屋商1) | 鈴木・佐野 (四日市商) | 稲垣・佐野 (袋井商B) | 勝 | 負 | 得点 | 失点 | 得失差 | 得点率 | 順位 |
|--------|-------------------|-------------------|---------------------|---------------------|---|---|----|----|-----|-------|----|
| ④ | 井戸田・津坂 (名古屋商1) | | c-6 ○ 28 - 15 | c-2 ○ 28 - 20 | 2 | 0 | 56 | 35 | 21 | 1.600 | 1 |
| ⑤ | 鈴木・佐野 (四日市商) | × 15 - 28 | | c-4 × 15 - 28 | 0 | 2 | 30 | 56 | -26 | 0.536 | 3 |
| ⑥ | 稲垣・佐野 (袋井商B) | × 20 - 28 | ○ 28 - 15 | | 1 | 1 | 48 | 43 | 5 | 1.116 | 2 |

Pool F

順位

- 1位 井戸田・津坂
(名古屋商1)
- 2位 稲垣・佐野
(袋井商B)
- 3位 鈴木・佐野
(四日市商)

| Pool G | | 川瀬・上村 (大垣養老) | 山田・大井 (尾北・西陵) | 姫小松・池田 (津商B) | 勝 | 負 | 得点 | 失点 | 得失差 | 得点率 | 順位 |
|--------|------------------|-----------------|---------------------|---------------------|---|---|----|----|-----|-------|----|
| ⑦ | 川瀬・上村 (大垣養老) | | d-5 ○ 28 - 26 | d-1 ○ 28 - 10 | 2 | 0 | 56 | 36 | 20 | 1.556 | 1 |
| ⑧ | 山田・大井 (尾北・西陵) | × 26 - 28 | | d-3 ○ 28 - 24 | 1 | 1 | 54 | 52 | 2 | 1.038 | 2 |
| ⑨ | 姫小松・池田 (津商B) | × 10 - 28 | × 24 - 28 | | 0 | 2 | 34 | 56 | -22 | 0.607 | 3 |

Pool G

順位

- 1位 川瀬・上村
(大垣養老)
- 2位 山田・大井
(尾北・西陵)
- 3位 姫小松・池田
(津商B)

| Pool H | | 堀井・早川 (袋井商A) | 船越・平田 (岐阜阜商) | 寛・出水 (名古屋商2) | 勝 | 負 | 得点 | 失点 | 得失差 | 得点率 | 順位 |
|--------|-----------------|-----------------|---------------------|---------------------|---|---|----|----|-----|-------|----|
| ⑩ | 堀井・早川 (袋井商A) | | d-6 ○ 28 - 19 | d-2 ○ 28 - 20 | 2 | 0 | 56 | 39 | 17 | 1.436 | 1 |
| ⑪ | 船越・平田 (岐阜阜商) | × 19 - 28 | | d-4 × 26 - 28 | 0 | 2 | 45 | 56 | -11 | 0.804 | 3 |
| ⑫ | 寛・出水 (名古屋商2) | × 20 - 28 | ○ 28 - 26 | | 1 | 1 | 48 | 54 | -6 | 0.889 | 2 |

Pool H

順位

- 1位 堀井・早川
(袋井商A)
- 2位 寛・出水
(名古屋商2)
- 3位 船越・平田
(岐阜阜商)

第22回全日本ビーチバレーボールジュニア男子選手権大会

大阪府：箱作海水浴場(ぴちぴちビーチ)

予選グループ戦組合せ表

[8月4日(金)午前の部 試合開始/9時30分]

A組

| | | | |
|-------|---|------------|-------|
| 28-24 | 1 | 小島・高橋(栃木) | 28-21 |
| | 2 | 小林・若泉(福井) | |
| 28-12 | 3 | 濱本・宮田(鹿児島) | |

I組

| | | | |
|-------|----|------------|-------|
| 28-25 | 13 | 廣明・今泉(愛知) | 28-20 |
| | 14 | 鈴木・金澤(茨城) | |
| | 15 | 松下・井手上(福岡) | 28-25 |

C組

| | | | |
|-------|---|-----------|-------|
| 28-24 | 4 | 谷野・西畑(石川) | 28-17 |
| | 5 | 鈴木・新井(埼玉) | |
| 28-18 | 6 | 佐藤・藤井(島根) | |

K組

| | | | |
|-------|----|------------|-------|
| 28-22 | 16 | 山本・新野(鳥取) | 29-27 |
| | 17 | 佐伯・高内(愛媛) | |
| | 18 | 瀬崎・工藤(北海道) | 28-26 |

E組

| | | | |
|-------|---|-----------|-------|
| 28-20 | 7 | 中馬・三浦(大阪) | 28-26 |
| | 8 | 岩切・新田(宮崎) | |
| 30-29 | 9 | 佐藤・佐藤(福島) | |

M組

| | | | |
|-------|----|-----------|-------|
| 28-10 | 19 | 元村・横田(長崎) | 28-10 |
| | 20 | 井上・慶原(群馬) | |
| | 21 | 市丸・木村(奈良) | 28-23 |

G組

| | | | |
|-------|----|-----------|-------|
| 28-16 | 10 | 岩下・片山(岡山) | 28-18 |
| | 11 | 菊池・山形(岩手) | |
| 28-23 | 12 | 栗山・竹内(長野) | |

O組

| | | | |
|-------|----|-----------|-------|
| 28-25 | 22 | 中村・中村(富山) | 28-26 |
| | 23 | 堀口・坂本(佐賀) | |
| | 24 | 田村・橋本(大阪) | 28-9 |

[8月4日(金)午後の部 試合開始/14時00分]

B組

| | | | |
|-------|----|-----------|-------|
| 28-22 | 25 | 神谷・西田(静岡) | 28-25 |
| | 26 | 工藤・木村(青森) | |
| 28-25 | 27 | 神島・青野(広島) | |

J組

| | | | |
|-------|----|------------|-------|
| 28-19 | 37 | 小野・中武(兵庫) | 28-26 |
| | 38 | 池田・山下(熊本) | |
| | 39 | 濱田・國松(神奈川) | 28-22 |

D組

| | | | |
|-------|----|-----------|-------|
| 28-13 | 28 | 真木・板垣(山形) | 28-15 |
| | 29 | 井本・吉田(岐阜) | |
| 28-18 | 30 | 河村・西嶋(山口) | |

L組

| | | | |
|-------|----|------------|-------|
| 28-26 | 40 | 佐藤・安藤(宮城) | 28-22 |
| | 41 | 梅本・脊古(和歌山) | |
| | 42 | 村上・大下(福岡) | 28-15 |

F組

| | | | |
|-------|----|-----------|-------|
| 28-21 | 31 | 吉田・草開(京都) | 28-22 |
| | 32 | 武藤・早川(高知) | |
| 28-16 | 33 | 片岡・下間(新潟) | |

N組

| | | | |
|------|----|--------------|-------|
| 28-0 | 43 | 高橋・若松(秋田) | 28-15 |
| | 44 | 柏谷・吉田(三重) | |
| | 45 | 崎山・具志堅(沖縄)棄権 | 28-0 |

H組

| | | | |
|-------|----|------------|-------|
| 28-26 | 34 | 世佐木・松浦(香川) | 28-18 |
| | 35 | 島津・高坂(千葉) | |
| 28-11 | 36 | 望月・柏木(山梨) | |

P組

| | | | |
|-------|----|-----------|-------|
| 28-21 | 46 | 高橋 稲垣(東京) | 28-14 |
| | 47 | 前田・池添(徳島) | |
| | 48 | 小川・島田(滋賀) | 28-22 |

'23トニカッピン伊予市ビーチバレージャパン女子ジュニア選手権大会(予選グループ戦試合結果)

会場 伊予市五色姫浜海浜公園ビーチバレーコート

2023年8月11日(金)

| | | | | | | | |
|-----|-----|----|---------------|---|-------|---|----|
| 第1組 | A1 | 1 | 松岡・鏡 (徳島県) | 1 | 28-4 | 0 | A5 |
| | | 2 | 堀井・早川 (静岡県) | | | | |
| | A3 | 3 | 橋・谷田 (京都府) | | | | |
| | | 4 | 大味・松枝 (北海道) | | | | |
| 第2組 | A2 | 5 | 伊藤・中川 (長野県) | 1 | 28-18 | 0 | A6 |
| | | 6 | 北川・山村 (兵庫県) | | | | |
| | A4 | 7 | 八巻・八巻 (福島県) | | | | |
| | | 8 | 米川・門田 (埼玉県) | | | | |
| 第3組 | A7 | 9 | 水口・遠藤 (神奈川県) | 1 | 28-10 | 0 | A1 |
| | | 10 | 永淵・城 (長崎県) | | | | |
| | A9 | 11 | 高橋・本間 (秋田県) | | | | |
| | | 12 | 片岡・坂上 (奈良県) | | | | |
| 第4組 | A8 | 13 | 松崎・伊藤 (千葉県) | 1 | 28-21 | 0 | A1 |
| | | 14 | 大塚・堀江 (福井県) | | | | |
| | A10 | 15 | 末谷・辻 (大阪府) | | | | |
| | | 16 | 井上・高尾 (佐賀県) | | | | |
| 第5組 | B1 | 17 | 長澤・川村 (山形県) | 1 | 28-12 | 0 | B5 |
| | | 18 | 長谷川・長谷川 (新潟県) | | | | |
| | B3 | 19 | 田原・坂本 (福岡県) | | | | |
| | | 20 | 河西・山土井 (山梨県) | | | | |
| 第6組 | B2 | 21 | 浅井・神田 (大分県) | 1 | 28-14 | 0 | B6 |
| | | 22 | 仁吾・兒嶋 (岡山県) | | | | |
| | B4 | 23 | 竹井・出水 (愛知県) | | | | |
| | | 24 | 高橋・黛 (群馬県) | | | | |

| | | | | | | | |
|------|-----|----|--------------|---|-------|---|-----|
| 第7組 | B7 | 25 | 園村・豊鏡 (宮崎県) | 1 | 28-17 | 0 | B11 |
| | | 26 | 西畑・川股 (香川県) | | | | |
| | B9 | 27 | 片寄・林 (島根県) | | | | |
| | | 28 | 中野・森本 (兵庫県) | | | | |
| 第8組 | B8 | 29 | 牛島・坂本 (熊本県) | 1 | 28-14 | 0 | B12 |
| | | 30 | 岩山・小川 (石川県) | | | | |
| | B10 | 31 | 宇都木・森 (東京都) | | | | |
| | | 32 | 裏井・山口 (滋賀県) | | | | |
| 第9組 | C1 | 33 | 竹内・沖本 (広島県) | 1 | 29-27 | 0 | C5 |
| | | 34 | 横山・牧野 (三重県) | | | | |
| | C3 | 35 | 石川・栗生澤 (岩手県) | | | | |
| | | 36 | 島田・木村 (茨城県) | | | | |
| 第10組 | C2 | 37 | 清水・村上 (愛媛県) | 1 | 28-25 | 0 | C6 |
| | | 38 | 館・工藤 (青森県) | | | | |
| | C4 | 39 | 山入端・久高 (沖縄県) | | | | |
| | | 40 | 中野・藤田 (鳥取県) | | | | |
| 第11組 | C7 | 41 | 大川・飯塚 (宮城県) | 1 | 30-29 | 0 | C11 |
| | | 42 | 彼末・佐竹 (高知県) | | | | |
| | C9 | 43 | 山口・谷島 (栃木県) | | | | |
| | | 44 | 高見・中田 (富山県) | | | | |
| 第12組 | C8 | 45 | 船越・平田 (岐阜県) | 1 | 28-25 | 0 | C12 |
| | | 46 | 稻森・中元 (鹿児島県) | | | | |
| | C10 | 47 | 中津留・菊本 (山口県) | | | | |
| | | 48 | 受川・上本 (愛媛県) | | | | |

'23トナカップ in伊予市ビーチバレージャパン女子ジュニア選手権大会 決勝トーナメント

会場 伊予市五色姫海滨公園ビーチバレーコート

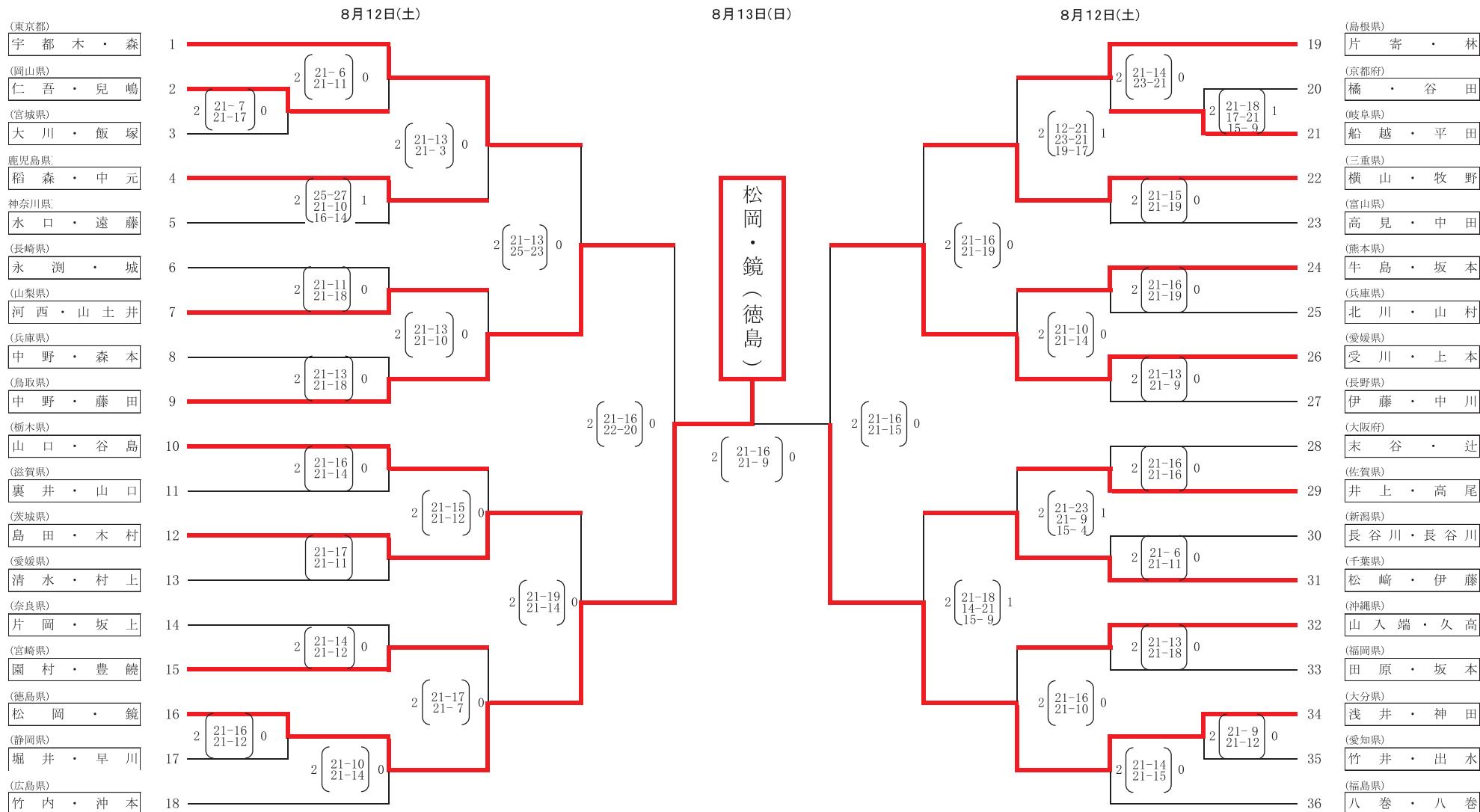

第3回 全国中学生ビーチバレーボール選手権大会静岡県予選会

2024/7/9

POOL STANDINGS

於：遠州灘海浜公園

男子予選リーグ Aコート

POOL A 上位2チームが決勝Tへ

| | NAME | 大塚・田丸 | 武田・上島 | 清澤・岡田 | 勝 | 負 | 順位 |
|---|-------|------------|------------|------------|---|---|----|
| 1 | 大塚・田丸 | | 10-21 × | 17-21 × | 0 | 2 | 3 |
| 2 | 武田・上島 | 21-10 ○ | | 18-21 × | 1 | 1 | 2 |
| 3 | 清澤・岡田 | 21-17 ○ | 21-18 ○ | | 2 | 0 | 1 |

POOL B

上位3チームが決勝Tへ

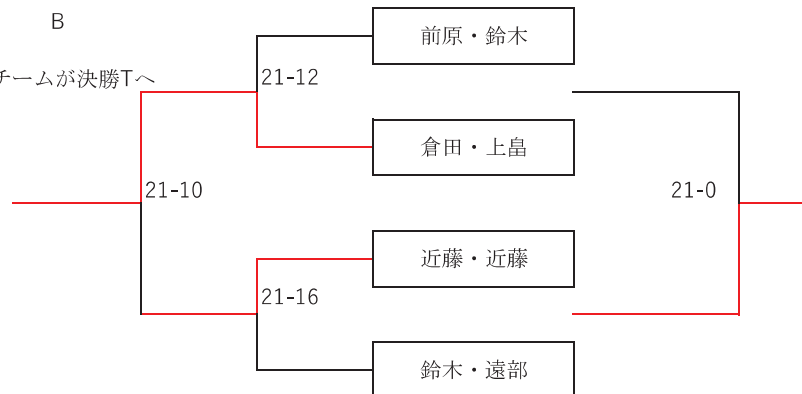

女子予選リーグ Bコート

POOL A

上位3チームが決勝Tへ

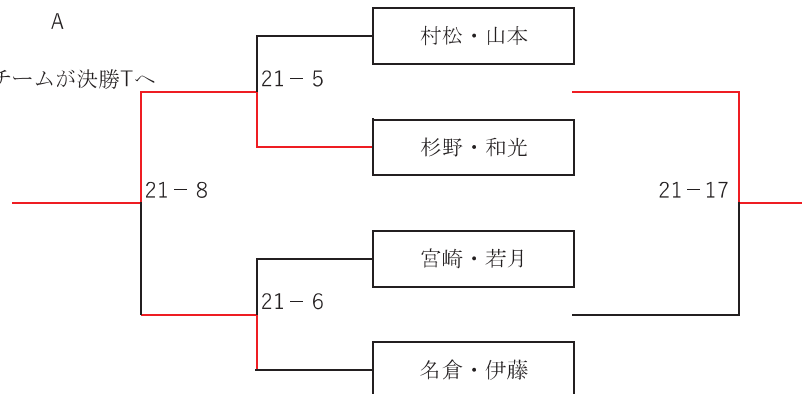

POOL B

上位3チームが決勝Tへ

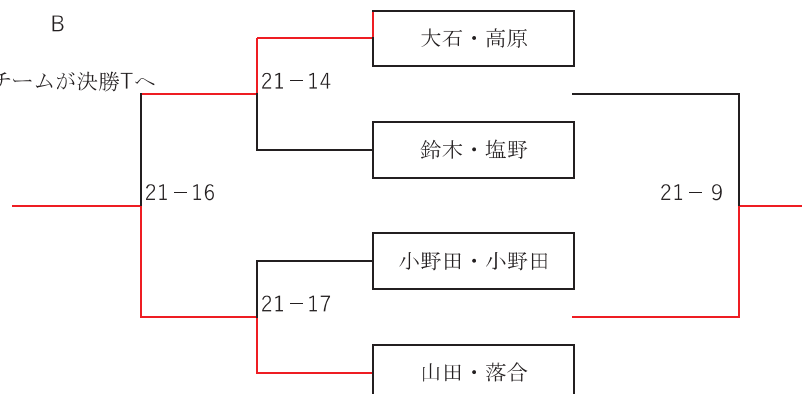

第3回 全国中学生ビーチバレーボール選手権大会静岡県予選会

令和5年7月16日

男子決勝トーナメント

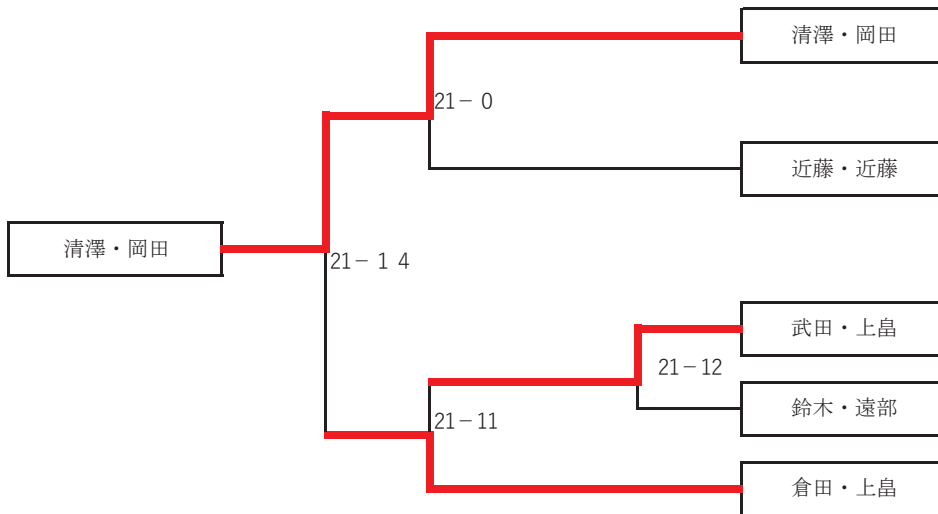

女子決勝トーナメント

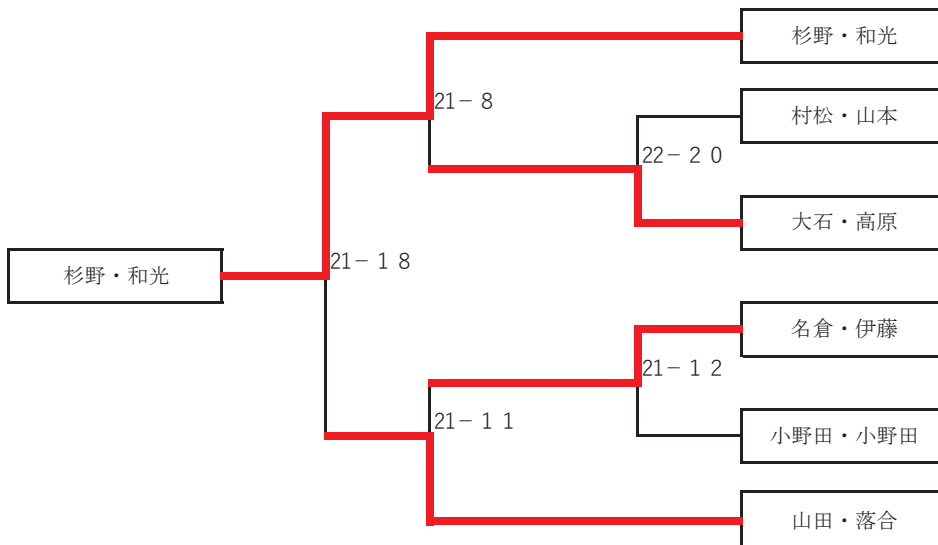

令和5年度 全国中学生ビーチバレーボール選手権大会 予選グループ戦

2024/8/19、20

・碧南緑地ビーチコート
・トヨタ自動車衣浦工場ビーチバレーボールコート

【男子】

1 男子グループ予選

グループH

| | 公文国際 | V-NUTS | 浜西バレークラブ | 勝敗数 | 得失点 | 順位 |
|----------------|------|--------|----------|-------|-----|----|
| 公文国際 神奈川 | | 6-21 | 7-21 | 0勝 2敗 | -29 | 3位 |
| V-NUTS 福井 | 21-6 | | 12-21 | 1勝 1敗 | 6 | 2位 |
| 浜西バレークラブ 静岡 | 21-7 | 21-12 | | 2勝 0敗 | 23 | 1位 |

2 グループ予選 上位二次予選

(上位二次予選Ⅷ) 浜西バレークラブ 21-5 立教新座中学校

【女子】

1 女子グループ予選

| | 浜の宮中学校A | 出雲中学校 | 浜西バレークラブ | 勝敗数 | 得失点 | 順位 |
|----------------|---------|-------|----------|-------|-----|----|
| 浜の宮中学校A 兵庫 | | 21-17 | 15-21 | 1勝 1敗 | -2 | 3位 |
| 出雲中学校 東京 | 17-21 | | 21-19 | 1勝 1敗 | -2 | 2位 |
| 浜西バレークラブ 静岡 | 21-15 | 19-21 | | 1勝 1敗 | 4 | 1位 |

2 グループ予選 上位二次予選

(上位二次予選Ⅹ) 浜西バレークラブ 13-21 リナリオ

全国中学生ビーチバレーボール選手権大会

男子 決勝トーナメント

2024/8/19~20

- ・碧南緑地ビーチコート
- ・トヨタ自動車衣浦工場ビーチバレーボールコート

決勝トーナメント 碧南緑地ビーチコート

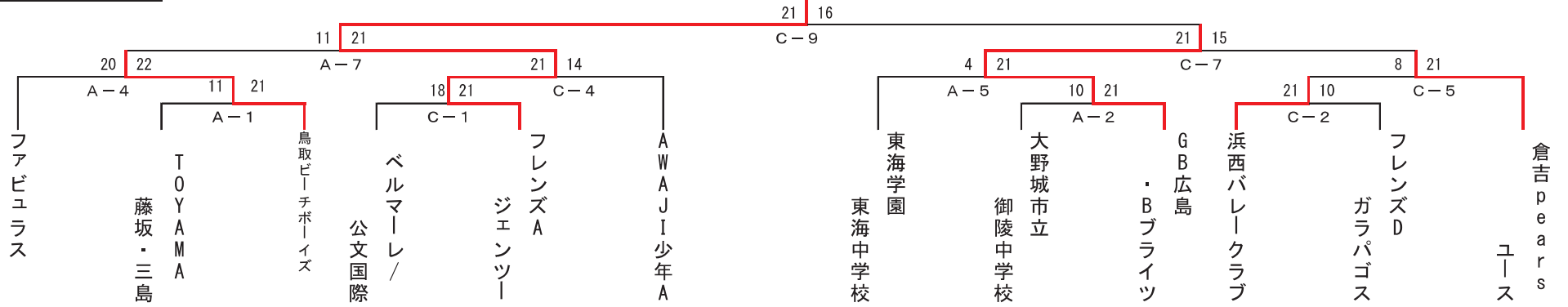

2位トーナメント 碧南緑地ビーチコート

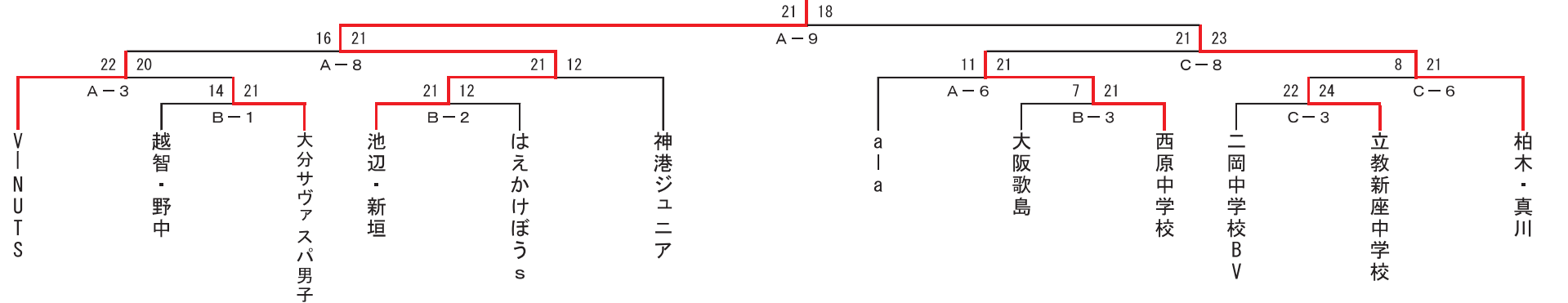

3位トーナメント トヨタ自動車ビーチバレーボールコート (屋内)

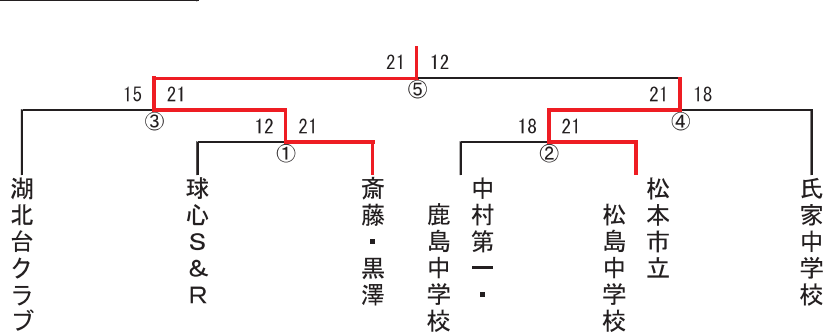

4位トーナメント トヨタ自動車ビーチバレーボールコート (屋外)

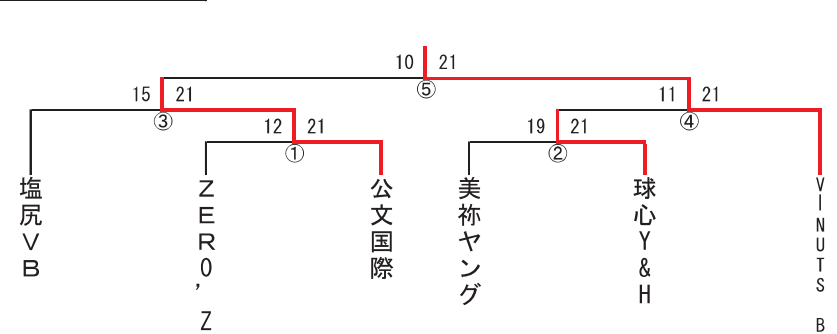

● すべてのトーナメントにおいて、大会当日の天気・気温などの状況次第で、

1時間程度の休憩を設ける場合があります。

～水分補給を細目に行う等、体調管理には十分ご注意ください。～

全国中学生ビーチバレーボール選手権大会

女子 決勝トーナメント

2024/8/19~20

- ・碧南緑地ビーチコート
- ・トヨタ自動車衣浦工場ビーチバレーボールコート

決勝トーナメント 碧南緑地ビーチコート

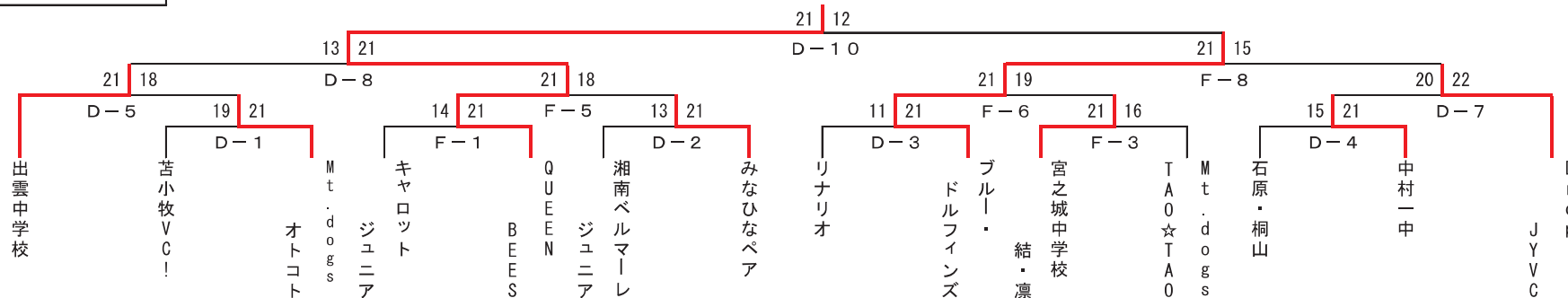

2位トーナメント 碧南緑地ビーチコート

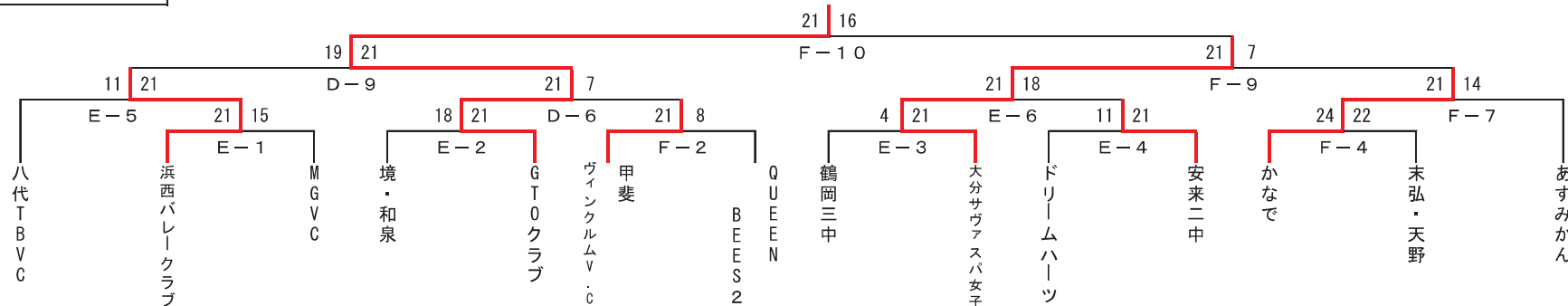

3位トーナメント トヨタ自動車ビーチバレーボールコート (屋内)

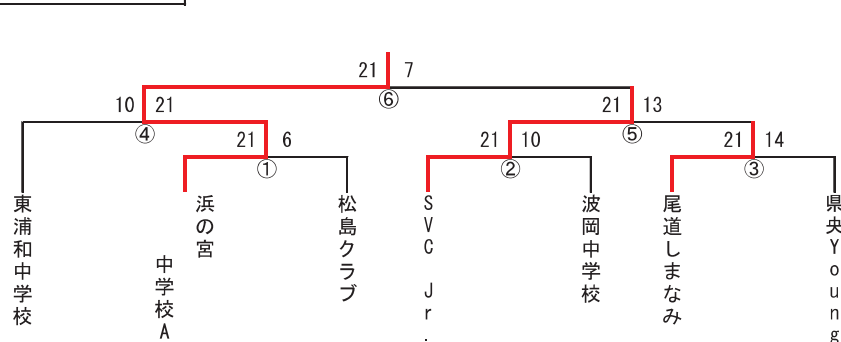

4位トーナメント トヨタ自動車ビーチバレーボールコート (屋外)

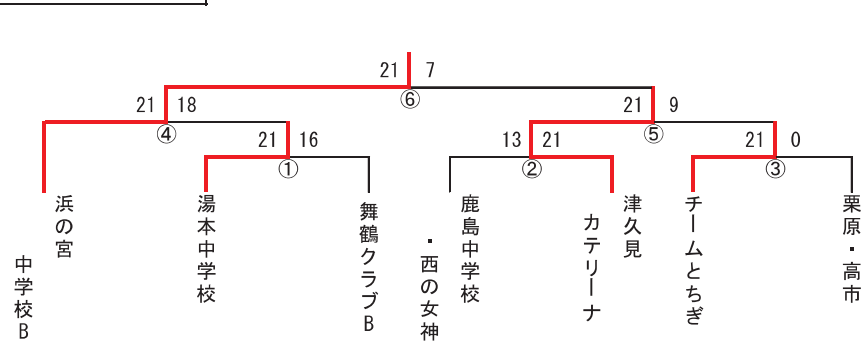

● すべてのトーナメントにおいて、大会当日の天気・気温などの状況次第で、

1時間程度の休憩を設ける場合があります。

～水分補給を細目に行う等、体調管理には十分ご注意ください。～

JBVシリーズ2023聖地浜松杯 supported by イオインダストリー

2023/4/23



Match results 男子



| No | Start time | | | | vs | | | set | Result | time | |
|------------------------|------------|-----------|----------|----------|----|-----------|-----------|-----------|--------|-------------------|----|
| Round 1 | | | | | | | | | | | |
| 1 | 9:00 | Seed1 | 二宮 石川 | 大和 瀬那 | vs | seed16 | 中山 小野寺 | 辰彦 将克 | 2-0 | 21-15,21-12 | 36 |
| 2 | 9:51 | seed9 | 山口 畑辺 | 和也 純希 | vs | Seed8 | 進藤 小田 | 涼 涼太 | 1-2 | 20-22,21-16,18-20 | 66 |
| 3 | 12:17 | Seed5 | 山口 平井 | 孝司 学 | vs | seed12 | 平良 渡辺 | 伸晃 周馬 | 0-2 | 16-21,19-21 | 41 |
| 4 | 11:13 | seed13 | 松井 梅野 | 晴皆 涼 | vs | Seed4 | 関 詫間 | 寛之 悠 | 1-2 | 14-21,21-19,11-15 | 49 |
| 5 | 13:13 | Seed3 | 永井 白鳥 | 雄太 勝浩 | vs | seed14 | 清水 白石 | 啓輔 澄空 | 2-1 | 15-21,21-13,15-9 | 51 |
| 6 | 14:19 | seed11 | 濱口 富田 | 蒼太 昂馬 | vs | Seed6 | 石島 水島 | 雄介 健 | 0-2 | 14-21,18-21 | 36 |
| 7 | 16:01 | Seed7 | 今井 坂東 | 駿世 巧望 | vs | seed10 | 林 藤田 | 聖瑠 丈太郎 | 2-0 | 21-12,21-10 | 30 |
| 8 | 15:10 | seed15 | 近江 渡邊 | 大樹 玲央 | vs | Seed2 | 長山 立谷 | 峻 純太郎 | 0-2 | 12-21,14-21 | 36 |
| Quarterfinals | | | | | | | | | | | |
| 9 | 9:00 | winner#1 | 二宮 石川 | 大和 瀬那 | vs | winner#2 | 進藤 小田 | 涼 涼太 | 2-0 | 21-14,21-12 | 36 |
| 10 | 9:51 | winner#3 | 平良 渡辺 | 伸晃 周馬 | vs | winner#4 | 関 詫間 | 寛之 悠 | 0-2 | 15-21,16-21 | 37 |
| 11 | 11:54 | winner#5 | 永井 白鳥 | 雄太 勝浩 | vs | winner#6 | 石島 水島 | 雄介 健 | 2-0 | 21-16,21-12 | 34 |
| 12 | 10:43 | winner#7 | 今井 坂東 | 駿世 巧望 | vs | winner#8 | 長山 立谷 | 峻 純太郎 | 2-1 | 21-19,16-21,15-11 | 56 |
| Semi-finals | | | | | | | | | | | |
| 13 | 12:43 | winner#9 | 二宮 石川 | 大和 瀬那 | vs | winner#10 | 関 詫間 | 寛之 悠 | 0-2 | 18-21,15-21 | 34 |
| 14 | 13:32 | winner#11 | 永井 白鳥 | 雄太 勝浩 | vs | winner#12 | 今井 坂東 | 駿世 巧望 | 2-0 | 21-16,21-15 | 33 |
| Final 3rd place | | | | | | | | | | | |
| 15 | 14:35 | Loser#13 | 二宮 石川 | 大和 瀬那 | vs | Loser#14 | 今井 坂東 | 駿世 巧望 | 2-1 | 21-17,17-21,15-9 | 43 |
| Final 1st place | | | | | | | | | | | |
| 16 | 15:33 | winner#13 | 関 詫間 | 寛之 悠 | vs | winner#14 | 永井 白鳥 | 雄太 勝浩 | 0-2 | 19-21,10-21 | 29 |

※NOは試合順ではありません。

JBVシリーズ2023聖地浜松杯 supported by イオインダストリー

2023/4/23



Match results 女子



| No | Start time | | | | | | | set | Result | time | |
|------------------------|------------|-----------|----------|-----------|----|-----------|----------|-----------|--------|-----------------------|----|
| Round 1 | | | | | | | | | | | |
| 1 | 9:00 | Seed1 | 坪内 藪見 | 紫苑 真歩 | vs | seed16 | 関根 牧 | 優穂 悠菜 | 2-0 | 21-6,21-7 | 28 |
| 2 | 9:45 | seed9 | 渡邊 川村 | 典代 淑乃 | vs | Seed8 | 福田 石川 | 鈴菜 とわ | 0-2 | 14-21,14-21 | 36 |
| 3 | 11:21 | Seed5 | 中川 川崎 | 知香 菜々子 | vs | seed12 | 南谷 櫻井 | 綾華 いづみ | 2-0 | 21-15,21-19 | 39 |
| 4 | 10:36 | seed13 | 関口 松村 | 希望 美由紀 | vs | Seed4 | 坂本 沢目 | 実優 繭 | 0-2 | 10-21,9-21 | 30 |
| 5 | 12:16 | Seed3 | 酒井 慳原 | 春海 美陽 | vs | seed14 | 鈴木 畑辺 | 悠佳子 千代 | 0-2 | 16-21,22-24 | 45 |
| 6 | 13:19 | seed11 | 板橋 磯辺 | 莉子 菜々花 | vs | Seed6 | 水上 白幡 | 和葉 亜美 | 0-2 | 15-21,17-21 | 41 |
| 7 | 15:11 | Seed7 | 田中 片桐 | 凜 菜摘 | vs | seed10 | 松山 本村 | 紘子 成優 | 1-2 | 20-22,21-15,10-15 | 53 |
| 8 | 14:21 | seed15 | 鈴木 栗沢 | 風香 優菜 | vs | Seed2 | 本村 辻村 | 嘉菜 りこ | 0-2 | 13-21,17-21 | 35 |
| Quarterfinals | | | | | | | | | | | |
| 9 | 9:00 | winner#1 | 坪内 藪見 | 紫苑 真歩 | vs | winner#2 | 福田 石川 | 鈴菜 とわ | 2-1 | 21-15,14-21,15-5 | 45 |
| 10 | 10:00 | winner#3 | 中川 川崎 | 知香 菜々子 | vs | winner#4 | 坂本 沢目 | 実優 繭 | 0-2 | 15-21,18-21 | 36 |
| 11 | 11:39 | winner#5 | 鈴木 畑辺 | 悠佳子 千代 | vs | winner#6 | 水上 白幡 | 和葉 亜美 | 2-0 | 21-17,21-13 | 39 |
| 12 | 10:51 | winner#7 | 松山 本村 | 紘子 成優 | vs | winner#8 | 本村 辻村 | 嘉菜 りこ | 0-2 | 9-21,13-21 | 33 |
| Semi-finals | | | | | | | | | | | |
| 13 | 12:33 | winner#9 | 坪内 藪見 | 紫苑 真歩 | vs | winner#10 | 坂本 沢目 | 実優 繭 | 0-2 | 13-21,15-21 | 30 |
| 14 | 13:18 | winner#11 | 鈴木 畑辺 | 悠佳子 千代 | vs | winner#12 | 本村 辻村 | 嘉菜 りこ | 2-1 | 7-21,21-18,15-12 | 47 |
| Final 3rd place | | | | | | | | | | | |
| 15 | 14:35 | Loser#13 | 坪内 藪見 | 紫苑 真歩 | vs | Loser#14 | 本村 辻村 | 嘉菜 りこ | 0-2 | 15-21,14-21 | 33 |
| Final 1st place | | | | | | | | | | | |
| 16 | 15:23 | winner#13 | 坂本 沢目 | 実優 繭 | vs | winner#14 | 鈴木 畑辺 | 悠佳子 千代 | 2-0 | 21-0,21-0 鈴木/畑辺ペア負傷棄権 | 0 |

※NOは試合順ではありません。

女子トーナメント

2023/4/23

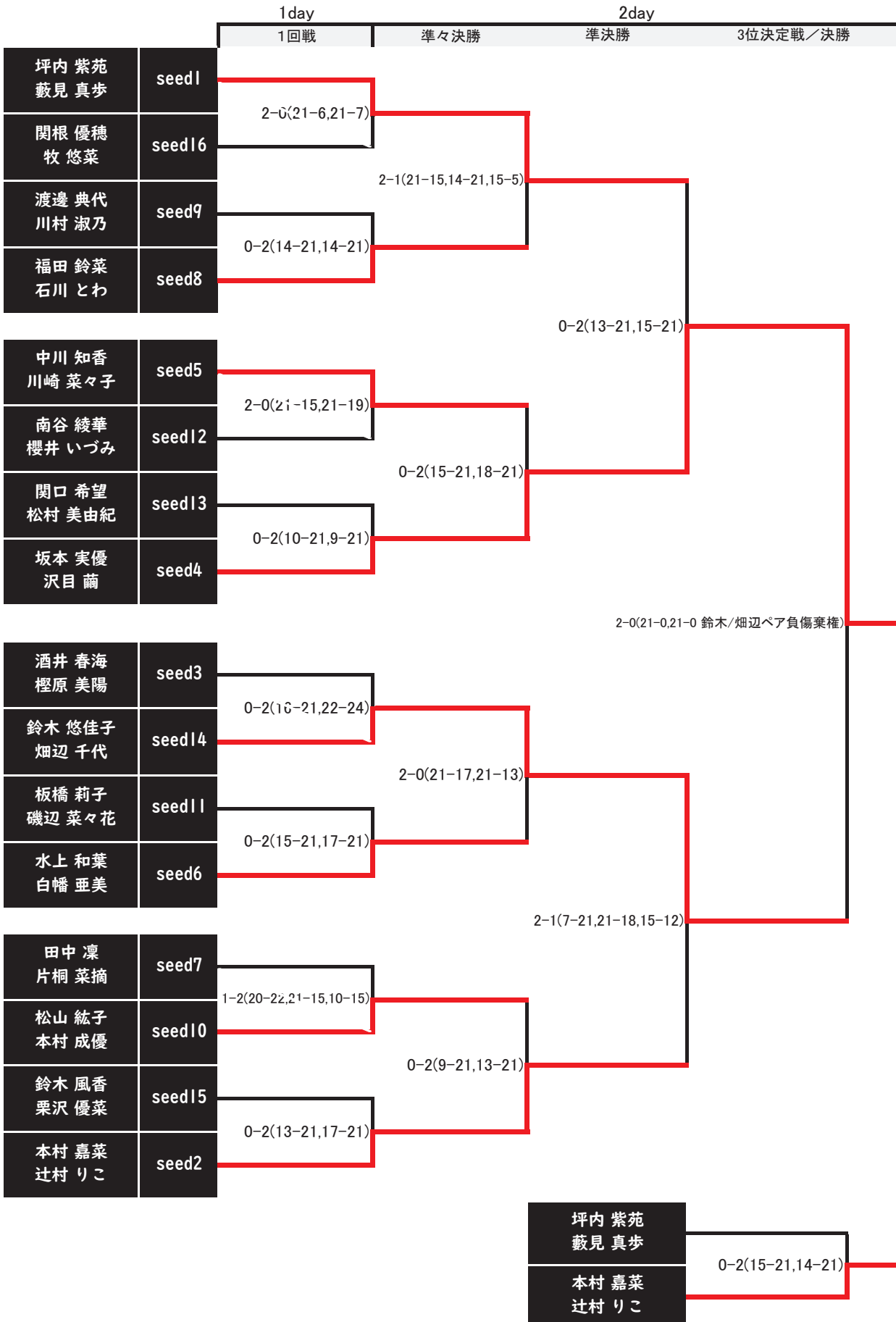

第4回ビーチバレー清水カップ

対戦表

男子



| No | 予定時間 | | | | set | スコア | 時間 |
|-------------------|-------|----------|------------------------|----|----------|------------------------------------|--------------------------------|
| Round 1 | | | | | | | |
| 1 | 10:30 | seed1 | 黒川 魁 福嶋 晃介 | vs | seed8 | 林 聖瑠 松井 晴皆 | 2-0 21-19,21-18 34 |
| 2 | 11:20 | seed5 | 長山 峻 立谷 純太郎 | vs | seed4 | 永井 雄太 白鳥 勝浩 | 2-0 21-19,22-20 44 |
| 3 | 14:42 | seed3 | 佐藤 亮太 伊藤 遼河 | vs | seed6 | 西村 晃一 Kaufer Martin | 1-2 21-18,16-21,13-15 45 |
| 4 | 15:45 | seed7 | 関 寛之 進藤 涼 | vs | seed2 | 石川 瀬那 黒川 寛輝 <small>ディラン</small> | 0-2 19-21,16-21 36 |
| Semifinals | | | | | | | |
| 5 | 11:15 | winner#1 | 黒川 魁 福嶋 晃介 | vs | winner#2 | 長山 峻 立谷 純太郎 | 2-1 21-15,19-21,15-13 60 |
| 6 | 12:30 | winner#3 | 西村 晃一 Kaufer Martin | vs | winner#4 | 石川 瀬那 黒川 寛輝 <small>ディラン</small> | 2-1 26-24,16-21,15-9 56 |
| Final | | | | | | | |
| 7 | 14:40 | winner#5 | 黒川 魁 福嶋 晃介 | vs | winner#6 | 西村 晃一 Kaufer Martin | 1-2 21-18,21-23,12-15 53 |

○1日目 (Round 1)

予定時間は目安となります。(試合間は15分/追込み形式での実施)

○2日目 (Semifinals/Final)

設定時間より試合開始が早まることはありません。

設定時間を過ぎた場合の試合間は15分とします。(公式練習を含む)



第4回ビーチバレー清水カップ



男子トーナメント

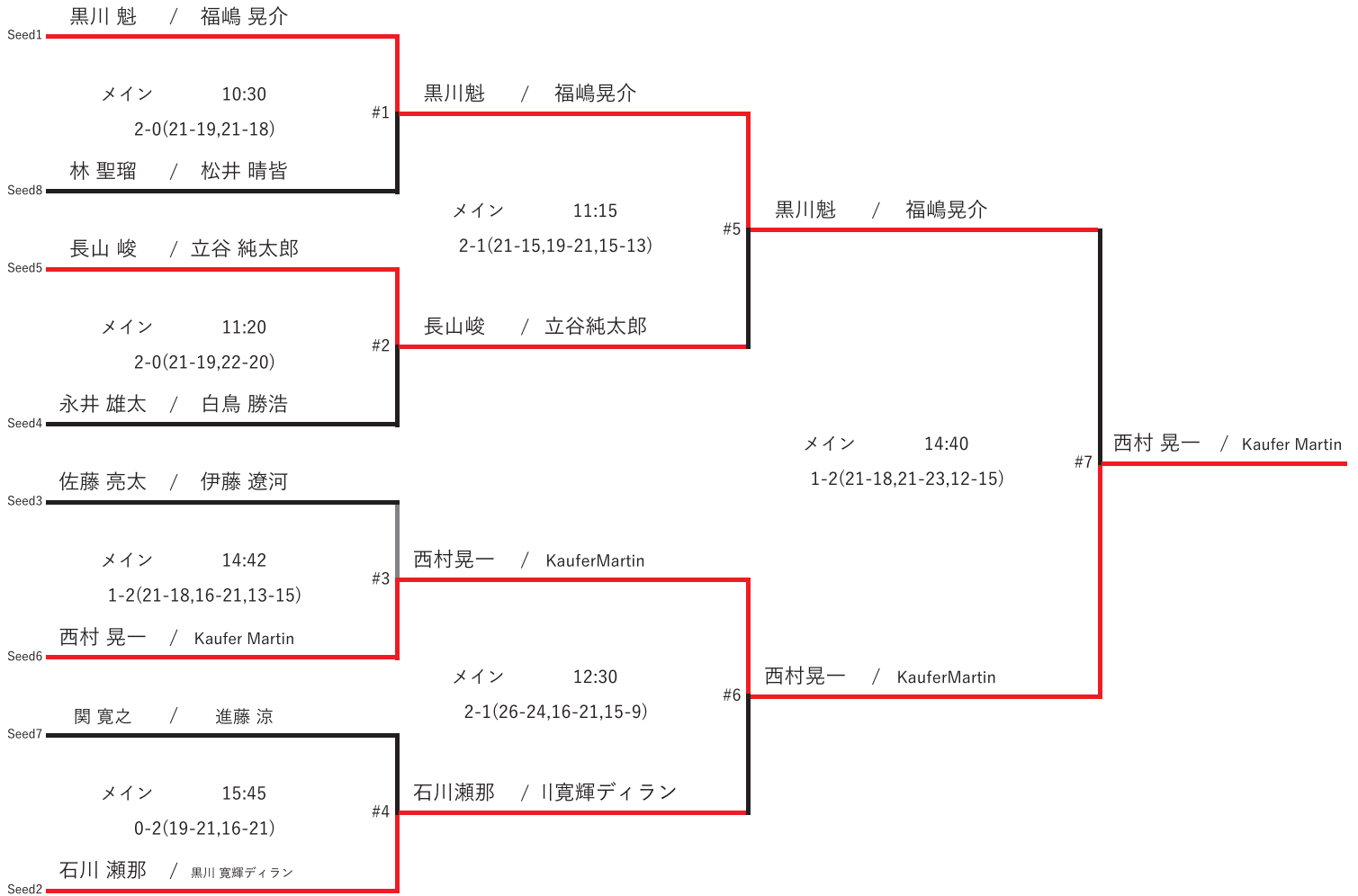

第4回ビーチバレー清水カップ

対戦表

女子



No 予定時間

set

スコア

時間

| Round 1 | | | | | | | | | |
|------------|-------|----------|---------------------------------|----|----------|---------------------------------|-----|-------------------|----|
| 1 | 8:30 | seed1 | 村上 めぐみ 辻村 りこ | vs | seed8 | 松山 紘子 片桐 菜摘 | 2-0 | 21-14,21-11 | 34 |
| 2 | 9:20 | seed5 | 水上 和葉 川崎 菜々子 | vs | seed4 | 浦田 景子 福田 鈴菜 | 2-1 | 21-14,18-21,15-11 | 50 |
| 3 | 12:25 | seed3 | 中川 知香 野口 彩陽 | vs | seed6 | Bell Phoebe Caitlin Bettenay | 1-2 | 21-17,13-21,10-15 | 49 |
| 4 | 13:30 | seed7 | 石原 泉 久岡 千夏 | vs | seed2 | 坪内 紫苑 藪見 真歩 | 1-2 | 15-21,21-18,10-15 | 53 |
| Semifinals | | | | | | | | | |
| 5 | 9:00 | winner#1 | 村上 めぐみ 辻村 りこ | vs | winner#2 | 水上 和葉 川崎 菜々子 | 2-0 | 21-19,21-8 | 37 |
| 6 | 10:00 | winner#3 | Bell Phoebe Caitlin Bettenay | vs | winner#4 | 坪内 紫苑 藪見 真歩 | 1-2 | 18-21,21-14,12-15 | 52 |
| Final | | | | | | | | | |
| 7 | 13:45 | winner#5 | 村上 めぐみ 辻村 りこ | vs | winner#6 | 坪内 紫苑 藪見 真歩 | 2-0 | 21-14,21-13 | 35 |



第4回ビーチバレー清水カップ



女子トーナメント

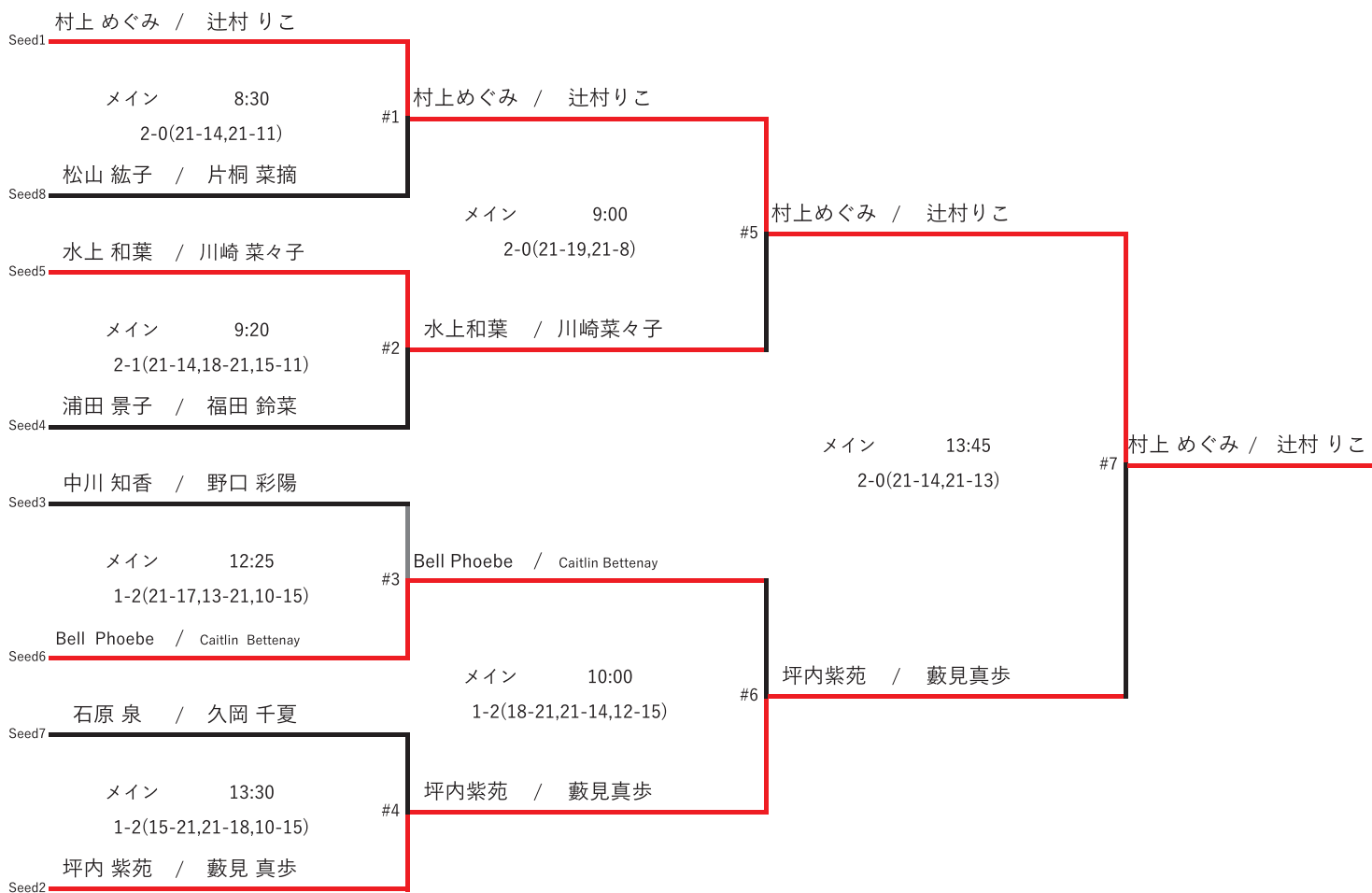

ソフトバレーボール部

- 第12回 全国スポレクフェスティバル県予選
 - 第31回全国ソフトバレーシルバーフェスティバル県予選
 - 第8回全国ソフトバレー・フリーフェスティバル県予選大会
 - 第31回全国ソフトバレーシルバーフェスティバル
 - 第8回全国ソフトバレー・フリーフェスティバル

- 第23回ソフトバレーボールレディースフェスティバル(予選結果は昨年度に掲載)
 - 第25回全国ソフトバレー・レディースフェスティバル

- 第30回県民スポレク祭ソフトバレー競技
- 第12回 静岡県ソフトバレーフェスティバル
- 第2回 静岡県シニアソフトバレーフェスティバル
- 第24回レディース & 第21回メンズ&トリムフェスティバル

- 第33回 ソフトバレーボール東海ブロックフェスティバル

第12回全国スポレク・第31回シルバー・第8回フリーフェスティバル

日程：6月11日

会場：富士川体育館

フリー 結果

| | | |
|----|--------|----------|
| 1位 | かびるんるん | |
| 2位 | 嵐RAN | 全国代表(熊本) |
| 3位 | 黒虎 | |
| 4位 | SYANKS | |
| 5位 | トーマス | |

スポレク 結果

| | | |
|----|-----------|----------|
| 1位 | Dispatchi | 東海代表(静岡) |
| 2位 | トーマスA | 東海代表(静岡) |
| 3位 | 88-PAYA | |
| 4位 | BEERS.B | |
| 5位 | 寿(梅) | |
| 6位 | LaLe | |

シルバー 結果

| | | |
|----|---------|----------|
| 1位 | RCひまわり | 東海代表(静岡) |
| 2位 | トーマスC | 東海代表(静岡) |
| 3位 | 倶楽部猪鹿裘摩 | |
| 4位 | 皐月倶楽部 赤 | |
| 5位 | ゆりかもめ | |
| 6位 | 中島SRC | |
| 7位 | 皐月倶楽部 | |

シルバー(全国) 結果

| | | |
|----|---------|----------|
| 1位 | パラダイス磐田 | 全国代表(青森) |
| 2位 | BEERS.A | |
| 3位 | 焼津天照 | |

予選リーグ戦

Bコート

| | 予選3組 | 下妻SVC笑 茨城県 | ベガーズ 三重県 | KMIT 沖縄県 | 勝敗 採点 | セット 率 | ポイント 率 | 順位 |
|---|---------------|---|---|---|------------|---------------|-----------------|----|
| 1 | 下妻SVC笑 茨城県 | | 1 $\begin{pmatrix} 15 & - & 13 \\ 11 & - & 15 \\ 11 & - & 15 \end{pmatrix}$ 2 | 2 $\begin{pmatrix} 15 & - & 11 \\ 15 & - & 19 \\ - & & - \end{pmatrix}$ 0 | 1 : 1 3 | 3 / 2 1.50 | 67 / 73 0.92 | 2 |
| 2 | ベガーズ 三重県 | 2 $\begin{pmatrix} 13 & - & 15 \\ 15 & - & 11 \\ 15 & - & 11 \end{pmatrix}$ 1 | | 2 $\begin{pmatrix} 15 & - & 11 \\ 15 & - & 13 \\ - & & - \end{pmatrix}$ 0 | 2 : 0 4 | 4 / 1 4.00 | 73 / 61 1.20 | 1 |
| 3 | KMIT 沖縄県 | 0 $\begin{pmatrix} 11 & - & 15 \\ 19 & - & 15 \\ 0 & - & 0 \end{pmatrix}$ 2 | 0 $\begin{pmatrix} 11 & - & 15 \\ 13 & - & 15 \\ 0 & - & 0 \end{pmatrix}$ 2 | | 0 : 2 2 | 0 / 4 0.00 | 54 / 60 0.90 | 3 |

| | 予選4組 | 球愛会 宮城県 | パラダイス磐田 静岡県 | 波方村神様 愛媛県 | 勝敗 採点 | セット 率 | ポイント 率 | 順位 |
|---|----------------|--|---|--|------------|---------------|-----------------|----|
| 4 | 球愛会 宮城県 | | 2 $\begin{pmatrix} 15 & - & 13 \\ 15 & - & 8 \\ - & & - \end{pmatrix}$ 0 | 1 $\begin{pmatrix} 15 & - & 12 \\ 13 & - & 15 \\ 9 & - & 15 \end{pmatrix}$ 2 | 1 : 1 3 | 3 / 2 1.50 | 67 / 63 1.06 | 2 |
| 5 | パラダイス磐田 静岡県 | 0 $\begin{pmatrix} 13 & - & 15 \\ 8 & - & 15 \\ 0 & - & 0 \end{pmatrix}$ 2 | | 0 $\begin{pmatrix} 10 & - & 15 \\ 12 & - & 15 \\ - & & - \end{pmatrix}$ 2 | 0 : 2 2 | 0 / 4 0.00 | 43 / 60 0.72 | 3 |
| 6 | 波方村神様 愛媛県 | 2 $\begin{pmatrix} 12 & - & 15 \\ 15 & - & 13 \\ 15 & - & 9 \end{pmatrix}$ 1 | 2 $\begin{pmatrix} 15 & - & 10 \\ 15 & - & 12 \\ 0 & - & 0 \end{pmatrix}$ 0 | | 2 : 0 4 | 4 / 1 4.00 | 72 / 59 1.22 | 1 |

予選リーグ戦・Bコート試合順

競技結果速報



| | | 対 戦 | | |
|------|------|----------|------------|---------|
| 試合順 | 組 | (A) チーム名 | (B) チーム名 | 審判 |
| 第1試合 | 予選3組 | 下妻SVC笑 | VS KMIT | ベガーズ |
| 第2試合 | 予選4組 | 球愛会 | VS 波方村神様 | パラダイス磐田 |
| 第3試合 | 予選3組 | ベガーズ | VS 下妻SVC笑 | KMIT |
| 第4試合 | 予選4組 | パラダイス磐田 | VS 球愛会 | 波方村神様 |
| 第5試合 | 予選3組 | KMIT | VS ベガーズ | 下妻SVC笑 |
| 第6試合 | 予選4組 | 波方村神様 | VS パラダイス磐田 | 球愛会 |

順位別決勝リーグ戦

3位グループGコート

| | 決勝13組 | ブレイカーズ 青森県 | AC倶楽部 福井県 | KMIT 沖縄県 | 勝敗 採点 | セット 率 | ポイント 率 | 順位 |
|---|---------------|---|--|---|--|---|---|----------|
| 1 | ブレイカーズ 青森県 | | $\begin{matrix} 2 & \begin{pmatrix} 15 & - & 10 \\ 15 & - & 13 \\ & - & \end{pmatrix} & 0 \end{matrix}$ | $\begin{matrix} 2 & \begin{pmatrix} 16 & - & 17 \\ 15 & - & 12 \\ 15 & - & 12 \end{pmatrix} & 1 \end{matrix}$ | $\begin{matrix} 2 & : & 0 \\ 4 & & \end{matrix}$ | $\begin{matrix} 4 & / & 1 \\ 4.00 & & \end{matrix}$ | $\begin{matrix} 76 & / & 64 \\ 1.19 & & \end{matrix}$ | 1 |
| 2 | AC倶楽部 福井県 | $\begin{matrix} 0 & \begin{pmatrix} 10 & - & 15 \\ 13 & - & 15 \\ 0 & - & 0 \end{pmatrix} & 2 \end{matrix}$ | | $\begin{matrix} 2 & \begin{pmatrix} 13 & - & 15 \\ 15 & - & 12 \\ 15 & - & 7 \end{pmatrix} & 1 \end{matrix}$ | $\begin{matrix} 1 & : & 1 \\ 3 & & \end{matrix}$ | $\begin{matrix} 2 & / & 3 \\ 0.67 & & \end{matrix}$ | $\begin{matrix} 66 & / & 64 \\ 1.03 & & \end{matrix}$ | 2 |
| 3 | KMIT 沖縄県 | $\begin{matrix} 1 & \begin{pmatrix} 17 & - & 16 \\ 12 & - & 15 \\ 12 & - & 15 \end{pmatrix} & 2 \end{matrix}$ | $\begin{matrix} 1 & \begin{pmatrix} 15 & - & 13 \\ 12 & - & 15 \\ 7 & - & 15 \end{pmatrix} & 2 \end{matrix}$ | | $\begin{matrix} 0 & : & 2 \\ 2 & & \end{matrix}$ | $\begin{matrix} 2 & / & 4 \\ 0.50 & & \end{matrix}$ | $\begin{matrix} 75 & / & 89 \\ 0.84 & & \end{matrix}$ | 3 |

| | 決勝14組 | パラダイス磐田 静岡県 | NAKAYOSHI 滋賀県 | OutSide 岩手県 | 勝敗 採点 | セット 率 | ポイント 率 | 順位 |
|---|------------------|---|---|---|--|---|---|----------|
| 4 | パラダイス磐田 静岡県 | | $\begin{matrix} 0 & \begin{pmatrix} 6 & - & 15 \\ 11 & - & 15 \\ & - & \end{pmatrix} & 2 \end{matrix}$ | $\begin{matrix} 2 & \begin{pmatrix} 13 & - & 15 \\ 15 & - & 11 \\ 15 & - & 12 \end{pmatrix} & 1 \end{matrix}$ | $\begin{matrix} 1 & : & 1 \\ 3 & & \end{matrix}$ | $\begin{matrix} 2 & / & 3 \\ 0.67 & & \end{matrix}$ | $\begin{matrix} 60 & / & 68 \\ 0.88 & & \end{matrix}$ | 2 |
| 5 | NAKAYOSHI 滋賀県 | $\begin{matrix} 2 & \begin{pmatrix} 15 & - & 6 \\ 15 & - & 11 \\ 0 & - & 0 \end{pmatrix} & 0 \end{matrix}$ | | $\begin{matrix} 2 & \begin{pmatrix} 15 & - & 12 \\ 11 & - & 15 \\ 17 & - & 15 \end{pmatrix} & 1 \end{matrix}$ | $\begin{matrix} 2 & : & 0 \\ 4 & & \end{matrix}$ | $\begin{matrix} 4 & / & 1 \\ 4.00 & & \end{matrix}$ | $\begin{matrix} 73 & / & 59 \\ 1.24 & & \end{matrix}$ | 1 |
| 6 | OutSide 岩手県 | $\begin{matrix} 1 & \begin{pmatrix} 15 & - & 13 \\ 11 & - & 15 \\ 12 & - & 15 \end{pmatrix} & 2 \end{matrix}$ | $\begin{matrix} 1 & \begin{pmatrix} 12 & - & 15 \\ 15 & - & 11 \\ 15 & - & 17 \end{pmatrix} & 2 \end{matrix}$ | | $\begin{matrix} 0 & : & 2 \\ 2 & & \end{matrix}$ | $\begin{matrix} 2 & / & 4 \\ 0.50 & & \end{matrix}$ | $\begin{matrix} 80 & / & 86 \\ 0.93 & & \end{matrix}$ | 3 |

順位別決勝リーグ戦・Gコート試合順

競技結果速報



| 試合順 | 組 | 対 戦 | | 審 判 |
|------|-------|-----------|--------------|-----------|
| | | Ⓐ チーム名 | Ⓑ チーム名 | |
| 第1試合 | 決勝13組 | ブレイカーズ | VS KMIT | AC倶楽部 |
| 第2試合 | 決勝14組 | パラダイス磐田 | VS OutSide | NAKAYOSHI |
| 第3試合 | 決勝13組 | AC倶楽部 | VS ブレイカーズ | KMIT |
| 第4試合 | 決勝14組 | NAKAYOSHI | VS パラダイス磐田 | OutSide |
| 第5試合 | 決勝13組 | KMIT | VS AC倶楽部 | ブレイカーズ |
| 第6試合 | 決勝14組 | OutSide | VS NAKAYOSHI | パラダイス磐田 |

第31回全国ソフトバレー・シルバークフェスティバルin弘前 大会結果一覧

| | | 1位グループ | 2位グループ | 3位グループ | |
|--------|------------------------|--------|------------------------|----------------|-----------------|
| 第31回大会 | 青森県：弘前市 2023.10.6～8 | 1位 | ベガーズ (三重県) | あつぎクラブ (神奈川県) | ブレーカーズ (青森県) |
| | | | 市川大門 (山梨県) | colors (栃木県) | NAKAYOSHI (滋賀県) |
| | | | le petit bonheur (京都府) | BUZZ GB (福岡県) | BEER (岡山県) |
| | | | 石和体協 (山梨県) | BOND (福岡県) | Regulus (新潟県) |
| | | | ゆめまる (石川県) | コスモ (兵庫県) | 太田SVBC (富山県) |
| | | | スタークラブ (石川県) | 大阪アスナロ (大阪府) | じょいんと (新潟県) |
| | | 2位 | なかよし兄弟姉妹 (大阪府) | 下妻S.V.C笑 (茨城県) | AC倶楽部 (福井県) |
| | | | 龍蛇 (熊本県) | OKI愛LAND (島根県) | パラダイス磐田 (静岡県) |
| | | | 南風 (長野県) | アクティブ (宮城県) | サマンサ (埼玉県) |
| | | | 大阪さくら (大阪府) | 筆の都S (広島県) | INSTANT (千葉県) |
| | | | アンビシャス (東京都) | ウイステリア (山形県) | 太秦SVBC (京都府) |
| | | | ピーチファイターズ (神奈川県) | 旭川 (秋田県) | EAGLE' I (徳島県) |
| | | 3位 | J e t s (香川県) | 吉 (秋田県) | KMIT (沖縄県) |
| | | | 波方村神様 (愛媛県) | 球愛会 (宮城県) | Outside (岩手県) |
| | | | ブルーベリー (愛知県) | 楽 (福島県) | P.C.mix (高知県) |
| | | | スーパー4A (秋田県) | 長橋Face (青森県) | そや堺 (大阪府) |
| | | | キャッツ愛 (山口県) | 梁川 (福島県) | トリセイクラブC (青森県) |
| | | | Smiley (茨城県) | アミューズ (青森県) | 西彼 (長崎県) |

第8回全国ソフトバレー・フリーフェスティバル

八代トヨオカ地建アリーナ (八代市総合体育館)

11月11日(土)

予選リーグ戦(Ⅲパート)

| き組 | MAMI'S 香川県 | Smile 神奈川県 | 柳組 福岡県 | 勝敗 採点 | セット率 | ポイント率 | 順位 | |
|---------------|---------------|--------------------------------|--------------------------------------|--------------------------------|--------------------------------------|------------------|----------------|------------------|
| MAMI'S 香川県 | / | E-1 15 - 12 15 - 13 - | E-2 14 - 16 11 - 15 - | 1 - 1 3 | 1.000 2 / 2 | 0.982 55 / 56 | 2 | |
| Smile 神奈川県 | | / | F-4 12 - 15 16 - 14 13 - 15 | 0 - 2 2 | 0.250 1 / 4 | 0.892 66 / 74 | 3 | |
| 柳組 福岡県 | | | / | E-2 16 - 14 15 - 11 - | F-4 15 - 12 14 - 16 15 - 13 | 2 - 0 4 | 4.000 4 / 1 | 1.136 75 / 66 |

| く組 | 舞 熊本県 | 鶴城SC 福島県 | 美和台オレンジ 福岡県 | 勝敗 採点 | セット率 | ポイント率 | 順位 | |
|----------------|----------|------------------------------|--------------------------------------|--------------------------------------|--------------------------------------|------------------|----------------|------------------|
| 舞 熊本県 | / | F-1 15 - 9 15 - 7 - | E-3 15 - 13 13 - 15 15 - 13 | 2 - 0 4 | 4.000 4 / 1 | 1.281 73 / 57 | 1 | |
| 鶴城SC 福島県 | | / | E-4 16 - 17 15 - 13 12 - 15 | 0 - 2 2 | 0.250 1 / 4 | 0.787 59 / 75 | 3 | |
| 美和台オレンジ 福岡県 | | | / | E-3 13 - 15 15 - 13 13 - 15 | E-4 17 - 16 13 - 15 15 - 12 | 1 - 1 3 | 1.000 3 / 3 | 1.000 86 / 86 |

| け組 | VIVACE 大分県 | 嵐RAN 静岡県 | 南ZERO佐賀支部 佐賀県 | 勝敗 採点 | セット率 | ポイント率 | 順位 | |
|------------------|---------------|--------------------------------------|--------------------------------|--------------------------------|--------------------------------|------------------|----------------|------------------|
| VIVACE 大分県 | / | F-2 15 - 11 11 - 15 15 - 12 | F-3 15 - 11 15 - 10 - | 2 - 0 4 | 4.000 4 / 1 | 1.203 71 / 59 | 1 | |
| 嵐RAN 静岡県 | | / | E-5 12 - 15 15 - 17 - | 0 - 2 2 | 0.250 1 / 4 | 0.890 65 / 73 | 3 | |
| 南ZERO佐賀支部 佐賀県 | | | / | F-3 11 - 15 10 - 15 - | E-5 15 - 12 17 - 15 - | 1 - 1 3 | 1.000 2 / 2 | 0.930 53 / 57 |

第8回全国ソフトバレー・フリーフェスティバル

八代トヨオカ地建アリーナ（八代市総合体育館）

11月11日(土)

順位別リーグ戦(Ⅲパート)

| 1位グループ | 柳組 福岡県 | 舞 熊本県 | VIVACE 大分県 | 勝敗 採点 | セット率 | ポイント率 | 順位 |
|---------------|-----------|--------------------------------------|-------------------------------------|------------|-----------------|------------------|----|
| 柳組 福岡県 | / | E-1 0 13 - 15 2 12 - 15 2 - | E-2 0 9 - 15 2 10 - 15 2 - | 0 - 2 2 | 0.000 0 / 4 | 0.733 44 / 60 | 3 |
| 舞 熊本県 | | E-1 2 15 - 13 0 15 - 12 0 - | F-4 0 9 - 15 2 12 - 15 2 - | 1 - 1 3 | 1.000 2 / 2 | 0.927 51 / 55 | 2 |
| VIVACE 大分県 | | E-2 2 15 - 9 0 15 - 10 0 - | F-4 2 15 - 9 0 15 - 12 0 - | 2 - 0 4 | 10.000 4 / 0 | 1.500 60 / 40 | 1 |

| 2位グループ | MAMI'S 香川県 | 美和台オレンジ 福岡県 | 南ZERO佐賀支部 佐賀県 | 勝敗 採点 | セット率 | ポイント率 | 順位 |
|-----------------|---------------|--|--|------------|----------------|------------------|----|
| MAMI'S 香川県 | / | F-1 2 17 - 15 1 14 - 16 1 15 - 13 | E-3 2 16 - 14 1 12 - 15 1 15 - 13 | 2 - 0 4 | 2.000 4 / 2 | 1.035 89 / 86 | 4 |
| 美和台オレンジ 福岡県 | | F-1 1 15 - 17 2 16 - 14 2 13 - 15 | E-4 1 10 - 15 2 16 - 14 2 13 - 15 | 0 - 2 2 | 0.500 2 / 4 | 0.922 83 / 90 | 6 |
| 南ZERO佐賀支 佐賀県 | | E-3 1 14 - 16 2 15 - 12 2 13 - 15 | E-4 2 15 - 10 1 14 - 16 1 15 - 13 | 1 - 1 3 | 1.000 3 / 3 | 1.049 86 / 82 | 5 |

| 3位グループ | Smile 神奈川県 | 鶴城SC 福島県 | 嵐RAN 静岡県 | 勝敗 採点 | セット率 | ポイント率 | 順位 |
|---------------|---------------|--|--|------------|----------------|------------------|----|
| Smile 神奈川県 | / | F-2 2 15 - 5 0 15 - 13 0 - | F-3 2 8 - 15 1 15 - 12 1 15 - 5 | 2 - 0 4 | 4.000 4 / 1 | 1.360 68 / 50 | 7 |
| 鶴城SC 福島県 | | F-2 0 5 - 15 2 13 - 15 2 - | E-5 0 6 - 15 2 15 - 17 2 - | 0 - 2 2 | 0.000 0 / 4 | 0.629 39 / 62 | 9 |
| 嵐RAN 静岡県 | | F-3 1 15 - 8 2 12 - 15 2 5 - 15 | E-5 2 15 - 6 0 17 - 15 0 - | 1 - 1 3 | 1.500 3 / 2 | 1.085 64 / 59 | 8 |

第8回全国ソフトバレー・フリーフェスティバルin八代 ファイナルリーグ戦(1位～4位)

11月12日(日)

| Aコート | GOO | 若楠接骨院 | VIVACE | IZUMI | 勝敗 採点 | セット率 | ポイント率 | 順位 |
|---------------|------------------------------------|---------------------------|---------------------------|------------------------------------|----------|--------------|------------------|----|
| GOO 京都府 | | A-5 16-17 0 12-15 2 | A-3 11-15 0 10-15 2 | A-1 15-12 2 13-15 1 15-10 | 1-2 4 | 0.400 2/5 | 0.929 92/99 | 4 |
| 若楠接骨院 佐賀県 | | A-5 17-16 2 15-12 0 | A-2 10-15 0 10-15 2 | A-4 11-15 0 7-15 2 | 1-2 4 | 0.500 2/4 | 0.795 70/88 | 3 |
| VIVACE 大分県 | A-3 15-11 2 15-10 0 | A-2 15-10 2 15-10 0 | | A-6 12-15 1 17-16 2 11-15 | 2-1 5 | 2.500 5/2 | 1.149 100/87 | 1 |
| IZUMI 佐賀県 | A-1 12-15 1 15-13 2 10-15 | A-4 15-11 2 15-7 0 | | A-6 15-12 2 16-17 1 15-11 | 2-1 5 | 1.667 5/3 | 1.119 113/101 | 2 |

ファイナルリーグ戦(5位～8位)

| Bコート | SPLASH-A | L&D | 舞 | BAZZ PPA | 勝敗 採点 | セット率 | ポイント率 | 順位 |
|-----------------|---------------------------|------------------------------------|---------------------------|------------------------------------|----------|---------------|------------------|----|
| SPLASH-A 熊本県 | | B-5 15-11 2 13-15 1 15-10 | B-3 10-15 0 13-15 2 | B-1 15-10 2 15-11 0 | 2-1 5 | 1.333 4/3 | 1.103 96/87 | 6 |
| L&D 福岡県 | | B-5 11-15 1 15-13 2 10-15 | B-2 11-15 0 16-17 2 | B-4 13-15 2 15-13 1 15-13 | 1-2 4 | 0.600 3/5 | 0.914 106/116 | 7 |
| 舞 熊本県 | B-3 15-10 2 15-13 0 | B-2 15-11 2 17-16 0 | | B-6 15-12 2 15-7 0 | 3-0 6 | 10.000 6/0 | 1.333 92/69 | 5 |
| BAZZ PPA 福岡県 | B-1 10-15 0 11-15 2 | B-4 15-13 1 13-15 2 13-15 | | B-6 12-15 2 7-15 2 | 0-3 3 | 0.167 1/6 | 0.786 81/103 | 8 |

ファイナルリーグ戦(9位～12位)

| Cコート | 田富 | REHACER | 柳組 | TAKE'S | 勝敗 採点 | セット率 | ポイント率 | 順位 |
|----------------|---------------------------|------------------------------------|----------------------------------|------------------------------------|----------|--------------|------------------|----|
| 田富 山梨県 | | C-5 11-15 1 15-8 2 16-17 | C-3 11-15 0 11-15 2 | C-1 10-15 0 12-15 2 | 0-3 3 | 0.167 1/6 | 0.860 86/100 | 12 |
| REHACER 大分県 | | C-5 15-11 2 8-15 1 17-16 | B-2 9-15 1 15-9 2 13-15 | C-4 15-12 2 10-15 1 15-12 | 2-1 5 | 1.250 5/4 | 0.975 117/120 | 11 |
| 柳組 福岡県 | C-3 15-11 2 15-11 0 | C-2 15-9 2 9-15 1 15-13 | | C-6 13-15 0 12-15 2 | 2-1 5 | 1.333 4/3 | 1.056 94/89 | 10 |
| TAKE'S 宮城県 | C-1 15-10 2 15-12 0 | C-4 12-15 1 15-10 2 12-15 | | C-6 15-13 2 15-12 0 | 2-1 5 | 2.500 5/2 | 1.138 99/87 | 9 |

ファイナルリーグ戦(13位～16位)

11月12日(日)

| Dコート | レッド高新 | 翔舞 | MAMI'S | 99九十九島 | 勝敗採点 | セット率 | ポイント率 | 順位 |
|---------------|-------------|-------------|-------------|-------------|------------|----------------|-------------------|----|
| レッド高新 埼玉県 | | D-5 | D-3 | D-1 | 3 - 0 6 | 6.000 6 / 1 | 1.253 104 / 83 | 13 |
| | | 17 - 16 | 15 - 6 | 15 - 7 | | | | |
| | | 2 8 - 15 1 | 2 17 - 15 0 | 2 15 - 9 0 | | | | |
| | | 17 - 15 | - | - | | | | |
| 翔舞 長野県 | D-5 | | D-2 | D-4 | 2 - 1 5 | 2.500 5 / 2 | 1.309 106 / 81 | 14 |
| | 16 - 17 | | 15 - 8 | 15 - 10 | | | | |
| | 1 15 - 8 2 | | 2 15 - 9 0 | 2 15 - 12 0 | | | | |
| | 15 - 17 | - | - | - | | | | |
| MAMI'S 香川県 | D-3 | D-2 | | D-6 | 1 - 2 4 | 0.400 2 / 5 | 0.857 84 / 98 | 15 |
| | 6 - 15 | 8 - 15 | | 15 - 7 | | | | |
| | 0 15 - 17 2 | 0 9 - 15 2 | | 2 16 - 17 1 | | | | |
| | - | - | - | 15 - 12 | | | | |
| 99九十九島 長崎県 | D-1 | D-4 | D-6 | | 0 - 3 3 | 0.167 1 / 6 | 0.698 74 / 106 | 16 |
| | 7 - 15 | 10 - 15 | 7 - 15 | | | | | |
| | 0 9 - 15 2 | 0 12 - 15 2 | 1 17 - 16 2 | | | | | |
| | - | - | 12 - 15 | | | | | |

ファイナルリーグ戦(17位～20位)

| Eコート | 若楠接骨院α | Y. nogiku | 南ZERO佐賀支部 | SPLASH-B | 勝敗採点 | セット率 | ポイント率 | 順位 |
|------------------|-------------|-------------|-------------|-------------|------------|----------------|--------------------|----|
| 若楠接骨院α 佐賀県 | | E-5 | E-3 | E-1 | 1 - 2 4 | 1.000 4 / 4 | 0.981 104 / 106 | 19 |
| | | 15 - 9 | 7 - 15 | 11 - 15 | | | | |
| | | 2 15 - 11 0 | 1 15 - 12 2 | 1 16 - 14 2 | | | | |
| | - | 13 - 15 | 12 - 15 | | | | | |
| Y. nogiku 愛媛県 | E-5 | | E-2 | E-4 | 0 - 3 3 | 0.000 0 / 6 | 0.700 63 / 90 | 20 |
| | 9 - 15 | | 13 - 15 | 7 - 15 | | | | |
| | 0 11 - 15 2 | | 0 10 - 15 2 | 0 13 - 15 2 | | | | |
| | - | - | - | - | | | | |
| 南ZERO佐賀支部 佐賀県 | E-3 | E-2 | | E-6 | 3 - 0 6 | 6.000 6 / 1 | 1.342 102 / 76 | 17 |
| | 15 - 7 | 15 - 13 | | 15 - 10 | | | | |
| | 2 12 - 15 1 | 2 15 - 10 0 | | 2 15 - 8 0 | | | | |
| | 15 - 13 | - | - | - | | | | |
| SPLASH-B 熊本県 | E-1 | E-4 | E-6 | | 2 - 1 5 | 1.333 4 / 3 | 1.034 92 / 89 | 18 |
| | 15 - 11 | 15 - 7 | 10 - 15 | | | | | |
| | 2 14 - 16 1 | 2 15 - 13 0 | 0 8 - 15 2 | | | | | |
| | 15 - 12 | - | - | | | | | |

ファイナルリーグ戦(21位～24位)

| Fコート | 瓦屋a J | 高木瀬ソフトバレー | 美和台オレンジ | Rota | 勝敗採点 | セット率 | ポイント率 | 順位 |
|------------------|-------------|-------------|-------------|-------------|------------|----------------|--------------------|----|
| 瓦屋a J 兵庫県 | | F-5 | F-3 | F-1 | 0 - 3 3 | 0.500 3 / 6 | 1.018 113 / 111 | 24 |
| | | 15 - 4 | 15 - 8 | 15 - 9 | | | | |
| | | 1 13 - 15 2 | 1 12 - 15 2 | 1 13 - 15 2 | | | | |
| | 12 - 15 | 10 - 15 | 8 - 15 | | | | | |
| 高木瀬ソフトバレー 佐賀県 | F-5 | | F-2 | F-4 | 1 - 2 4 | 0.400 2 / 5 | 0.770 77 / 100 | 23 |
| | 4 - 15 | | 12 - 15 | 8 - 15 | | | | |
| | 2 15 - 13 1 | | 0 12 - 15 2 | 0 11 - 15 2 | | | | |
| | 15 - 12 | - | - | - | | | | |
| 美和台オレンジ 福岡県 | F-3 | F-2 | | F-6 | 2 - 1 5 | 1.667 5 / 3 | 1.009 108 / 107 | 22 |
| | 8 - 15 | 15 - 12 | | 17 - 16 | | | | |
| | 2 15 - 12 1 | 2 15 - 12 0 | | 1 10 - 15 2 | | | | |
| | 15 - 10 | - | - | 13 - 15 | | | | |
| Rota 福井県 | F-1 | F-4 | F-6 | | 3 - 0 6 | 3.000 6 / 2 | 1.211 115 / 95 | 21 |
| | 9 - 15 | 15 - 8 | 16 - 17 | | | | | |
| | 2 15 - 13 1 | 2 15 - 11 0 | 2 15 - 10 1 | | | | | |
| | 15 - 8 | - | 15 - 13 | | | | | |

ファイナルリーグ戦(25位～28位)

11月12日(日)

| Gコート | Riches' E | squid | Smile | VAINQUEUR | 勝敗採点 | セット率 | ポイント率 | 順位 |
|-----------|-----------|---------|---------|-----------|------------|----------------|--------------------|----|
| Riches' E | 福岡県 | G-5 | G-3 | G-1 | 0 - 3 3 | 0.500 3 / 6 | 0.895 119 / 133 | 28 |
| | | 16 - 14 | 12 - 15 | 15 - 13 | | | | |
| | | 9 - 15 | 16 - 14 | 16 - 17 | | | | |
| | | 13 - 15 | 12 - 15 | 10 - 15 | | | | |
| squid | G-5 | 熊本県 | G-2 | G-4 | 2 - 1 5 | 1.250 5 / 4 | 1.050 125 / 119 | 26 |
| | 14 - 16 | | 15 - 12 | 13 - 15 | | | | |
| | 15 - 9 | | 11 - 15 | 15 - 13 | | | | |
| | 15 - 13 | | 12 - 15 | 15 - 11 | | | | |
| Smile | G-3 | G-2 | 神奈川県 | G-6 | 3 - 0 6 | 3.000 6 / 2 | 1.221 116 / 95 | 25 |
| | 15 - 12 | 12 - 15 | | 15 - 9 | | | | |
| | 14 - 16 | 15 - 11 | | 15 - 8 | | | | |
| | 15 - 12 | 15 - 12 | | - | | | | |
| VAINQUEUR | G-1 | G-4 | G-6 | 茨城県 | 1 - 2 4 | 0.600 3 / 5 | 0.886 101 / 114 | 27 |
| | 13 - 15 | 15 - 13 | 9 - 15 | | | | | |
| | 17 - 16 | 13 - 15 | 8 - 15 | | | | | |
| | 15 - 10 | 11 - 15 | - | | | | | |

ファイナルリーグ戦(29位～32位)

| Hコート | D | ブル刈羽 | 嵐RAN | ケイン | 勝敗採点 | セット率 | ポイント率 | 順位 |
|------|---------|---------|---------|---------|------------|----------------|--------------------|----|
| D | 福岡県 | H-5 | H-3 | H-1 | 0 - 3 3 | 0.333 2 / 6 | 0.830 93 / 112 | 32 |
| | | 7 - 15 | 9 - 15 | 13 - 15 | | | | |
| | | 15 - 12 | 10 - 15 | 15 - 10 | | | | |
| | | 13 - 15 | - | 11 - 15 | | | | |
| ブル刈羽 | H-5 | 新潟県 | H-2 | H-4 | 1 - 2 4 | 0.600 3 / 5 | 0.938 106 / 113 | 31 |
| | 15 - 7 | | 15 - 17 | 10 - 15 | | | | |
| | 12 - 15 | | 9 - 15 | 17 - 16 | | | | |
| | 15 - 13 | | - | 13 - 15 | | | | |
| 嵐RAN | H-3 | H-2 | 静岡県 | H-6 | 2 - 1 5 | 2.500 5 / 2 | 1.186 102 / 86 | 30 |
| | 15 - 9 | 17 - 15 | | 15 - 12 | | | | |
| | 15 - 10 | 15 - 9 | | 11 - 15 | | | | |
| | - | - | | 14 - 16 | | | | |
| ケイン | H-1 | H-4 | H-6 | 鹿児島県 | 3 - 0 6 | 2.000 6 / 3 | 1.084 129 / 119 | 29 |
| | 15 - 13 | 15 - 10 | 12 - 15 | | | | | |
| | 10 - 15 | 16 - 17 | 15 - 11 | | | | | |
| | 15 - 11 | 15 - 13 | 16 - 14 | | | | | |

ファイナルリーグ戦(33位～36位)

| Jコート | BLUE BIRD | 彦根クラブ | 鶴城SC | TOMO TOMO | 勝敗採点 | セット率 | ポイント率 | 順位 |
|-----------|-----------|---------|---------|-----------|------------|----------------|--------------------|----|
| BLUE BIRD | 熊本県 | J-5 | J-3 | J-1 | 3 - 0 6 | 2.000 6 / 3 | 1.129 131 / 116 | 33 |
| | | 15 - 12 | 15 - 13 | 15 - 11 | | | | |
| | | 16 - 17 | 13 - 15 | 12 - 15 | | | | |
| | | 15 - 12 | 15 - 13 | 15 - 8 | | | | |
| 彦根クラブ | J-5 | 滋賀県 | J-2 | J-4 | 1 - 2 4 | 0.750 3 / 4 | 0.888 87 / 98 | 35 |
| | 12 - 15 | | 6 - 15 | 15 - 12 | | | | |
| | 17 - 16 | | 10 - 15 | 15 - 10 | | | | |
| | 12 - 15 | | - | - | | | | |
| 鶴城SC | J-3 | J-2 | 福島県 | J-6 | 2 - 1 5 | 1.667 5 / 3 | 1.211 115 / 95 | 34 |
| | 13 - 15 | 15 - 6 | | 14 - 16 | | | | |
| | 15 - 13 | 15 - 10 | | 15 - 10 | | | | |
| | 13 - 15 | - | | 15 - 10 | | | | |
| TOMO TOMO | J-1 | J-4 | J-6 | 愛知県 | 0 - 3 3 | 0.333 2 / 6 | 0.793 92 / 116 | 36 |
| | 11 - 15 | 12 - 15 | 16 - 14 | | | | | |
| | 15 - 12 | 10 - 15 | 10 - 15 | | | | | |
| | 8 - 15 | - | 10 - 15 | | | | | |

第25回全国ソフトバレー・レディースフェスティバル

白藤パート

| Aブロック | 氣龍 (宮城県) | ドリーミング (神奈川県) | フライデー (愛知県) | WISH (山口県) | 勝敗 採点 | セット 率 | ポイント 率 | 順位 |
|------------------|----------------------------|----------------------------|----------------------------|---------------------------------------|------------|---------------|-------------------|----|
| 氣龍 (宮城県) | ⑤ | 0 [10 - 15 5 - 15] 2 | 2 [15 - 12 15 - 12] 0 | 2 [11 - 15 15 - 9] 1 | 5 2 - 1 | 1.33 4 / 3 | 0.99 86 / 87 | 2 |
| ドリーミング (神奈川県) | 2 [15 - 10 15 - 5] 0 | ② | 2 [15 - 7 15 - 7] 0 | 2 [15 - 17 15 - 10 17 - 15] 1 | 6 3 - 0 | 6.00 6 / 1 | 1.51 107 / 71 | 1 |
| フライデー (愛知県) | 0 [12 - 15 12 - 15] 2 | 0 [7 - 15 7 - 15] 2 | ⑥ | 0 [13 - 15 9 - 15] 2 | 3 0 - 3 | 0.00 0 / 6 | 0.67 60 / 90 | 4 |
| WISH (山口県) | 1 [15 - 11 9 - 15] 2 | 1 [17 - 15 10 - 15] 2 | 2 [15 - 13 15 - 9] 0 | ① | 4 1 - 2 | 1.00 4 / 4 | 0.95 105 / 110 | 3 |

| Bブロック | ドリーム (福島県) | やまだACE (富山県) | 岡田塾 (三重県) | P. C. (高知県) | 勝敗 採点 | セット 率 | ポイント 率 | 順位 |
|-----------------|--------------------------------------|---------------------------------------|--------------------------------------|---------------------------------------|------------|---------------|-------------------|----|
| ドリーム (福島県) | ⑤ | 0 [14 - 16 8 - 15] 2 | 0 [13 - 15 14 - 16] 2 | 1 [15 - 12 13 - 15 9 - 15] 2 | 3 0 - 3 | 0.17 1 / 6 | 0.83 86 / 104 | 4 |
| やまだACE (富山県) | 2 [16 - 14 15 - 8] 0 | ② | 2 [10 - 15 15 - 11 15 - 9] 1 | 1 [16 - 17 16 - 14 14 - 16] 2 | 5 2 - 1 | 1.67 5 / 3 | 1.13 117 / 104 | 2 |
| 岡田塾 (三重県) | 2 [15 - 13 16 - 14] 0 | 1 [15 - 10 11 - 15 9 - 15] 2 | ⑥ | 1 [15 - 6 13 - 15 4 - 15] 2 | 4 1 - 2 | 1.00 4 / 4 | 0.95 98 / 103 | 3 |
| P. C. (高知県) | 2 [12 - 15 15 - 13 15 - 9] 1 | 2 [17 - 16 14 - 16 16 - 14] 1 | 2 [6 - 15 15 - 13 15 - 4] 1 | ① | 6 3 - 0 | 2.00 6 / 3 | 1.09 125 / 115 | 1 |

| Cブロック | Monster (群馬県) | Lale (静岡県) | 嵯峨野 (京都府) | 警固クラブ (福岡県) | 勝敗 採点 | セット 率 | ポイント 率 | 順位 |
|------------------|-------------------------------------|----------------------------|--------------------------------------|--------------------------------------|------------|---------------|------------------|----|
| Monster (群馬県) | ⑤ | 2 [15 - 11 15 - 12] 0 | 2 [15 - 9 15 - 10] 0 | 1 [15 - 10 9 - 15 7 - 15] 2 | 5 2 - 1 | 2.50 5 / 2 | 1.11 91 / 82 | 1 |
| Lale (静岡県) | 0 [11 - 15 12 - 15] 2 | ② | 0 [10 - 15 12 - 15] 2 | 0 [7 - 15 11 - 15] 2 | 3 0 - 3 | 0.00 0 / 6 | 0.70 63 / 90 | 3 |
| 嵯峨野 (京都府) | 0 [9 - 15 10 - 15] 2 | 2 [15 - 10 15 - 12] 0 | ⑥ | 1 [15 - 11 9 - 15 10 - 15] 2 | 4 1 - 2 | 0.75 3 / 4 | 0.89 83 / 93 | 2 |
| 警固クラブ (福岡県) | 2 [10 - 15 15 - 9 15 - 7] 1 | 2 [15 - 7 15 - 11] 0 | 2 [11 - 15 15 - 9 15 - 10] 1 | オープン参加 | 0 3 - 0 | 3.00 6 / 2 | 1.34 111 / 83 | 4 |

| Dブロック | CeLL (東京都) | FESVクラブ (愛知県) | 太陽クラブ飛龍心 (兵庫県) | ケイン (鹿児島県) | 勝敗 採点 | セット 率 | ポイント 率 | 順位 |
|-------------------|--------------------------------------|------------------------------------|--------------------------------------|--------------------------------------|------------|---------------|------------------|----|
| CeLL (東京都) | ⑤ | 2 [15 - 7 15 - 8] 0 | 1 [13 - 15 15 - 10 7 - 15] 2 | 1 [15 - 12 10 - 15 7 - 15] 2 | 4 1 - 2 | 1.00 4 / 4 | 1.00 97 / 97 | 3 |
| FESVクラブ (愛知県) | 0 [7 - 15 8 - 15] 2 | ② | 1 [8 - 15 15 - 8 6 - 15] 2 | 0 [9 - 15 9 - 15] 2 | 3 0 - 3 | 0.17 1 / 6 | 0.63 62 / 98 | 4 |
| 太陽クラブ飛龍心 (兵庫県) | 2 [15 - 13 10 - 15 15 - 7] 1 | 2 [15 - 8 8 - 15 15 - 6] 1 | ⑥ | 2 [15 - 10 15 - 8] 0 | 6 3 - 0 | 3.00 6 / 2 | 1.32 108 / 82 | 1 |
| ケイン (鹿児島県) | 2 [12 - 15 15 - 10 15 - 7] 1 | 2 [15 - 9 15 - 9] 0 | 0 [10 - 15 8 - 15] 2 | ① | 5 2 - 1 | 1.33 4 / 3 | 1.13 90 / 80 | 2 |

第25回全国ソフトバレー・レディースフェスティバル

白藤パート

| 1位リーグ | ドリーミング (神奈川県) | P. C. (高知県) | Monster (群馬県) | 太陽クラブ飛龍心 (兵庫県) | 勝敗 採点 | セット 率 | ポイント 率 | 順位 |
|-------------------|--|--|---|---|------------|---------------|------------------|----|
| ドリーミング (神奈川県) | ⑤ | 2 $\begin{bmatrix} 15 & - & 8 \\ 15 & - & 11 \\ - & - & - \end{bmatrix}$ 0 | 2 $\begin{bmatrix} 15 & - & 13 \\ 13 & - & 15 \\ 15 & - & 7 \end{bmatrix}$ 1 | 0 $\begin{bmatrix} 11 & - & 15 \\ 10 & - & 15 \\ - & - & - \end{bmatrix}$ 2 | 5 2 - 1 | 1.33 4 / 3 | 1.12 94 / 84 | 3 |
| P. C. (高知県) | 0 $\begin{bmatrix} 8 & - & 15 \\ 11 & - & 15 \\ - & - & - \end{bmatrix}$ 2 | ⑤ | 0 $\begin{bmatrix} 6 & - & 15 \\ 7 & - & 15 \\ - & - & - \end{bmatrix}$ 2 | 0 $\begin{bmatrix} 3 & - & 15 \\ 10 & - & 15 \\ - & - & - \end{bmatrix}$ 2 | 3 0 - 3 | 0.00 0 / 6 | 0.50 45 / 90 | 4 |
| Monster (群馬県) | 1 $\begin{bmatrix} 13 & - & 15 \\ 15 & - & 13 \\ 7 & - & 15 \end{bmatrix}$ 2 | 2 $\begin{bmatrix} 15 & - & 6 \\ 15 & - & 7 \\ - & - & - \end{bmatrix}$ 0 | ② | 2 $\begin{bmatrix} 15 & - & 11 \\ 12 & - & 15 \\ 15 & - & 13 \end{bmatrix}$ 1 | 5 2 - 1 | 1.67 5 / 3 | 1.13 107 / 95 | 2 |
| 太陽クラブ飛龍心 (兵庫県) | 2 $\begin{bmatrix} 15 & - & 11 \\ 15 & - & 10 \\ - & - & - \end{bmatrix}$ 0 | 2 $\begin{bmatrix} 15 & - & 3 \\ 15 & - & 10 \\ - & - & - \end{bmatrix}$ 0 | 1 $\begin{bmatrix} 11 & - & 15 \\ 15 & - & 12 \\ 13 & - & 15 \end{bmatrix}$ 2 | ⑥ | 5 2 - 1 | 2.50 5 / 2 | 1.30 99 / 76 | 1 |

| 2位リーグ | 氣龍 (宮城県) | やまだACE (富山県) | 嵯峨野 (京都府) | ケイン (鹿児島県) | 勝敗 採点 | セット 率 | ポイント 率 | 順位 |
|-----------------|---|--|---|---|------------|---------------|-------------------|----|
| 氣龍 (宮城県) | ⑤ | 2 $\begin{bmatrix} 9 & - & 15 \\ 15 & - & 11 \\ 15 & - & 12 \end{bmatrix}$ 1 | 2 $\begin{bmatrix} 17 & - & 16 \\ 10 & - & 15 \\ 15 & - & 13 \end{bmatrix}$ 1 | 1 $\begin{bmatrix} 16 & - & 17 \\ 17 & - & 15 \\ 13 & - & 15 \end{bmatrix}$ 2 | 5 2 - 1 | 1.25 5 / 4 | 0.98 127 / 129 | 3 |
| やまだACE (富山県) | 1 $\begin{bmatrix} 15 & - & 9 \\ 11 & - & 15 \\ 12 & - & 15 \end{bmatrix}$ 2 | ⑤ | 0 $\begin{bmatrix} 12 & - & 15 \\ 16 & - & 17 \\ - & - & - \end{bmatrix}$ 2 | 0 $\begin{bmatrix} 6 & - & 15 \\ 4 & - & 15 \\ - & - & - \end{bmatrix}$ 2 | 3 0 - 3 | 0.17 1 / 6 | 0.75 76 / 101 | 4 |
| 嵯峨野 (京都府) | 1 $\begin{bmatrix} 16 & - & 17 \\ 15 & - & 10 \\ 13 & - & 15 \end{bmatrix}$ 2 | 2 $\begin{bmatrix} 15 & - & 12 \\ 17 & - & 16 \\ - & - & - \end{bmatrix}$ 0 | ② | 2 $\begin{bmatrix} 15 & - & 11 \\ 15 & - & 12 \\ - & - & - \end{bmatrix}$ 0 | 5 2 - 1 | 2.50 5 / 2 | 1.14 106 / 93 | 1 |
| ケイン (鹿児島県) | 2 $\begin{bmatrix} 17 & - & 16 \\ 15 & - & 17 \\ 15 & - & 13 \end{bmatrix}$ 1 | 2 $\begin{bmatrix} 15 & - & 6 \\ 15 & - & 4 \\ - & - & - \end{bmatrix}$ 0 | 0 $\begin{bmatrix} 11 & - & 15 \\ 12 & - & 15 \\ - & - & - \end{bmatrix}$ 2 | ⑥ | 5 2 - 1 | 1.33 4 / 3 | 1.16 100 / 86 | 2 |

| 3位リーグ | WISH (山口県) | 岡田塾 (三重県) | Lale (静岡県) | CeLL (東京都) | 勝敗 採点 | セット 率 | ポイント 率 | 順位 |
|---------------|--|--|---|--|------------|----------------|------------------|----|
| WISH (山口県) | ⑤ | 2 $\begin{bmatrix} 15 & - & 7 \\ 13 & - & 15 \\ 16 & - & 14 \end{bmatrix}$ 1 | 0 $\begin{bmatrix} 9 & - & 15 \\ 5 & - & 15 \\ - & - & - \end{bmatrix}$ 2 | 0 $\begin{bmatrix} 10 & - & 15 \\ 9 & - & 15 \\ - & - & - \end{bmatrix}$ 2 | 4 1 - 2 | 0.40 2 / 5 | 0.80 77 / 96 | 3 |
| 岡田塾 (三重県) | 1 $\begin{bmatrix} 7 & - & 15 \\ 15 & - & 13 \\ 14 & - & 16 \end{bmatrix}$ 2 | ⑤ | 0 $\begin{bmatrix} 11 & - & 15 \\ 10 & - & 15 \\ - & - & - \end{bmatrix}$ 2 | 0 $\begin{bmatrix} 4 & - & 15 \\ 7 & - & 15 \\ - & - & - \end{bmatrix}$ 2 | 3 0 - 3 | 0.17 1 / 6 | 0.65 68 / 104 | 4 |
| Lale (静岡県) | 2 $\begin{bmatrix} 15 & - & 9 \\ 15 & - & 5 \\ - & - & - \end{bmatrix}$ 0 | 2 $\begin{bmatrix} 15 & - & 11 \\ 15 & - & 10 \\ - & - & - \end{bmatrix}$ 0 | ② | 0 $\begin{bmatrix} 6 & - & 15 \\ 9 & - & 15 \\ - & - & - \end{bmatrix}$ 2 | 5 2 - 1 | 2.00 4 / 2 | 1.15 75 / 65 | 2 |
| CeLL (東京都) | 2 $\begin{bmatrix} 15 & - & 10 \\ 15 & - & 9 \\ - & - & - \end{bmatrix}$ 0 | 2 $\begin{bmatrix} 15 & - & 4 \\ 15 & - & 7 \\ - & - & - \end{bmatrix}$ 0 | 2 $\begin{bmatrix} 15 & - & 6 \\ 15 & - & 9 \\ - & - & - \end{bmatrix}$ 0 | ⑥ | 6 3 - 0 | 10.00 6 / 0 | 2.00 90 / 45 | 1 |

| 4位リーグ | フライデー (愛知県) | ドリーム (福島県) | 警固クラブ (福岡県) | FESVクラブ (愛知県) | 勝敗 採点 | セット 率 | ポイント 率 | 順位 |
|------------------|---|---|---|---|------------|----------------|-------------------|----|
| フライデー (愛知県) | ⑤ | 1 $\begin{bmatrix} 15 & - & 10 \\ 16 & - & 17 \\ 11 & - & 15 \end{bmatrix}$ 2 | 0 $\begin{bmatrix} 10 & - & 15 \\ 13 & - & 15 \\ - & - & - \end{bmatrix}$ 2 | 1 $\begin{bmatrix} 15 & - & 12 \\ 16 & - & 17 \\ 13 & - & 15 \end{bmatrix}$ 2 | 3 0 - 3 | 0.33 2 / 6 | 0.94 109 / 116 | 4 |
| ドリーム (福島県) | 2 $\begin{bmatrix} 10 & - & 15 \\ 17 & - & 16 \\ 15 & - & 11 \end{bmatrix}$ 1 | ⑤ | 0 $\begin{bmatrix} 4 & - & 15 \\ 6 & - & 15 \\ - & - & - \end{bmatrix}$ 2 | 0 $\begin{bmatrix} 10 & - & 15 \\ 9 & - & 15 \\ - & - & - \end{bmatrix}$ 2 | 4 1 - 2 | 0.40 2 / 5 | 0.70 71 / 102 | 3 |
| 警固クラブ (福岡県) | 2 $\begin{bmatrix} 15 & - & 10 \\ 15 & - & 13 \\ - & - & - \end{bmatrix}$ 0 | 2 $\begin{bmatrix} 15 & - & 4 \\ 15 & - & 6 \\ - & - & - \end{bmatrix}$ 0 | ② | 2 $\begin{bmatrix} 15 & - & 7 \\ 15 & - & 11 \\ - & - & - \end{bmatrix}$ 0 | 6 3 - 0 | 10.00 6 / 0 | 1.76 90 / 51 | 1 |
| FESVクラブ (愛知県) | 2 $\begin{bmatrix} 12 & - & 15 \\ 17 & - & 16 \\ 15 & - & 13 \end{bmatrix}$ 1 | 2 $\begin{bmatrix} 15 & - & 10 \\ 15 & - & 9 \\ - & - & - \end{bmatrix}$ 0 | 0 $\begin{bmatrix} 7 & - & 15 \\ 11 & - & 15 \\ - & - & - \end{bmatrix}$ 2 | ⑥ | 5 2 - 1 | 1.33 4 / 3 | 0.99 92 / 93 | 2 |

第30回県民スポレク祭ソフトバレー競技

日程：8月12日

会場：このはなアリーナ

ブロンズ 結果

| | | |
|----|--------------|-----------|
| 1位 | 猪鹿袈摩 | :東海代表(静岡) |
| 2位 | トーマスA | :東海代表(静岡) |
| 3位 | BOOST | |
| 4位 | 88-PAYA | |
| 5位 | 信号待ちのピンクパンサー | |
| 6位 | SYANKS | |

ファミリー 結果

| | | |
|----|----------|-----------|
| 1位 | 浜松蒲SVC-A | :東海代表(静岡) |
| 2位 | 浜松蒲SVC-B | :東海代表(静岡) |

第12回 静岡県ソフトバレーボールフェスティバル

令和5年9月3日（日）

エコパサブアリーナ

フリーの部

| | |
|-----|------------|
| 1位 | 蒲るんるん |
| 2位 | かびるんるん |
| 3位 | トーマス |
| 4位 | BOOST |
| 5位 | Dispatchi |
| 6位 | VanQuish A |
| 7位 | VanQuish B |
| 8位 | Luana |
| 9位 | 柳 |
| 10位 | 白井Fuzai |
| 11位 | niconico |
| 12位 | 源助 |

トリム240

| | |
|----|----------|
| 1位 | ホッパーズ |
| 2位 | パラダイス磐田 |
| 3位 | 焼津天照 |
| 4位 | Fuji山クラブ |
| 5位 | 中島SRC |

第2回静岡県シニアソフトバレーフェスティバル

日程：令和6年2月17日

会場：長田体育館

1位トーナメント

| | |
|----|-------|
| 1位 | TCS |
| 2位 | 中島SRC |
| 3位 | ゆりかもめ |
| 4位 | 浜松SVC |

2位トーナメント

| | |
|----|----------|
| 1位 | 金もくせい |
| 2位 | チームうめばんB |
| 3位 | 焼津天照 |
| 4位 | 皐月倶楽部 黒 |

3位リーグ

| | |
|----|----------|
| 1位 | チームうめばんA |
| 2位 | 皐月倶楽部 赤 |
| 3位 | パラダイス磐田A |

4位リーグ

| | |
|----|----------|
| 1位 | コスモス |
| 2位 | PSV |
| 3位 | パラダイス磐田B |

第24回レディース&第21回メンズ&トリムフェスティバル

<フリー>

3月17日 このはなアリーナ

・A.Bコート

- 1位 4610クラブ
- 2位 勝たせてください
- 3位 TEKI-TOO
- 4位 柳
- 5位 ちごちゃんとし
- 6位 絆
- 7位 大津レッツ

・C.Dコート

- 1位 かびるんるん
- 2位 TONO
- 3位 トーマスB
- 4位 Luana
- 5位 信号待ちのピンクパンサー
- 6位 浜松蒲SVC-A
- 7位 寿(松)

<トリムI>

・1位リーグ

- 1位 ホッパーズ
- 2位 Snow Man
- 3位 Fuji山クラブ

・2位リーグ

- 1位 トーマス
- 2位 チームうめばん
- 3位 4610クラブ

・3.4位リーグ

- 1位 焼津天照
- 2位 中島SRC
- 3位 金もくせい
- 4位 Full House
- 5位 SNC1

<トリムII>

・F.Gコート

- 1位 トーマスA
- 2位 Kフレンズ
- 3位 浜松蒲SVC-B
- 4位 88-PAYA
- 5位 SNC-2
- 6位 SSC

・H.Iコート

- 1位 Dispatch
- 2位 BEERS
- 3位 SYANKS
- 4位 MUGEN
- 5位 RCひまわり
- 6位 寿(梅)

<メンズ>

- 1位 Pentas
- 2位 OVO
- 3位 GENESIS
- 4位 そばかす

<レディース>

- 1位 チームすみっこ
- 2位 スーパーレディース
- 3位 金剛PR
- 4位 LaLe
- 5位 Sky-High
- 6位 CLOVER

<小学生の部>

・Aコート

- 1位 大井川南キッズA
- 2位 西益津ファイヤ
- 3位 藤枝中央VSC
- 4位 高洲VSC

・Bコート

- 1位 大井川南キッズB
- 2位 西益津ダイヤ
- 3位 豊田VSC
- 4位 榛原JVC

・Cコート

- 1位 はいちび
- 2位 青島VSC
- 3位 和田VSC
- 4位 Black Stones

・Dコート

- 1位 黒石VSC
- 2位 岡部シャイン
- 3位 小さな巨人
- 4位 牧之原VSC

2023年度 第33回ソフトバレーボール東海ブロックフェスティバル

開催日：2023年11月25日（土）、26日（日）

会 場：草薙総合運動場体育館このはなアリーナ

第33回東海ブロックフェスティバル 大会結果表

| 順位 | 県名 | 小学生 | 県名 | ファミリー | 県名 | ブロンズ | 県名 | スポレク | 県名 | シルバー | 県名 | レディース |
|----|----|-----------------|----|----------|----|--------------|----|----------|----|----------|----|------------|
| 1位 | 静岡 | 金谷 | 愛知 | チームHigh | 静岡 | 倶楽部猪鹿裘摩 | 静岡 | トーマス A | 岐阜 | 石山クラブ | 愛知 | フラッシュ |
| 2位 | 静岡 | 錦田ユナイテッド | 愛知 | KISOGAWA | 静岡 | トーマス B | 三重 | Lupin | 三重 | 岡田塾 | 三重 | ー（はじめ） |
| 3位 | 静岡 | 大井川南VSC | 静岡 | SYANKS.F | 三重 | 九華 | 三重 | Vanish | 三重 | 松阪水曜会 | 三重 | ピノキオ |
| 4位 | 三重 | 阿山JVC | 静岡 | 浜松蒲SVC-A | 愛知 | 中川クラブ | 静岡 | SYANKS | 静岡 | トーマス C | 愛知 | T-S K Y ママ |
| 5位 | 愛知 | チームHigh | 静岡 | SHIZUNAN | 愛知 | KAPPA | 岐阜 | 各務SVC | 静岡 | RCひまわり | 岐阜 | 石山(ハピネス) |
| 6位 | 愛知 | 豊橋 Stars | 静岡 | 浜松蒲SVC-B | 愛知 | グッピー♡ | 岐阜 | 石山 Y | 愛知 | グッピー W J | 岐阜 | や〜ぐなあ |
| 7位 | 岐阜 | 高富ジュニアバレー | 三重 | 阿山JVC | 静岡 | BOOST | 静岡 | Dispatch | 愛知 | A | 静岡 | RCひまわり |
| 8位 | 岐阜 | 八幡ジュニアバレーボールクラブ | 岐阜 | 山県男子 | 静岡 | 信号待ちのピンクパンサー | 愛知 | 999 | 岐阜 | ANGEL | 静岡 | 御前崎排球会 |

ハンディキャップ部

- 第24回静岡県障害者スポーツ大会「わかふじスポーツ大会」バレーボール競技

第24回静岡県障害者スポーツ大会「わかふじ大会」
バレーボール競技

2023/9/18

草薙総合運動場公園体育館

男子

| | |
|----------|---------|
| SDVC(静岡) | 0 |
| | 25 - 9 |
| | 25 - 12 |
| 静岡大成高校 | 2 |

女子

① SDVC(静岡) vs Shin(愛知) B1 (11:00)

| | | |
|---|---------|---|
| 0 | 16 - 25 | 2 |
| | 23 - 25 | |

② Shin(愛知) vs 東京女子(東京) B2 (12:00)

| | | |
|---|---------|---|
| 0 | 17 - 25 | 2 |
| | 11 - 25 | |

③ 東京女子(東京) vs SDVC(静岡) B3 (13:30)

| | | |
|---|---------|---|
| 2 | 25 - 10 | 0 |
| | 25 - 11 | |

1位 東京女子(東京)

2位 Shin(愛知)

3位 SDVC(静岡)

ヤングクラブ部

[掲載大会]

- 第26回全国ヤングクラブバレーボール優勝大会 静岡県予選(U14競技型)
 - 第26回全国ヤングクラブバレーボール男女優勝大会(U-14)

- 第21回静岡県ヤングクラブバレーボール大会(U-19競技型) 兼
第26回全国ヤングクラブバレーボール男女優勝大会 静岡県予選
 - 第26回全国ヤングクラブバレーボール男女優勝大会(U-19)

- 第21回 静岡県ヤングクラブバレーボール男女優勝大会

- 第15回「静岡の風」ヤングクラブバレーボール優勝大会

- 第21回アローズカップ争奪ヤングクラブバレーボール優勝大会

第26回全国ヤングバレーボールクラブ優勝大会 静岡県予選

2023. 5. 20

U14 競技型 女子

会場：エコパアリーナ (A~Dコート)

〈予選グループ戦〉

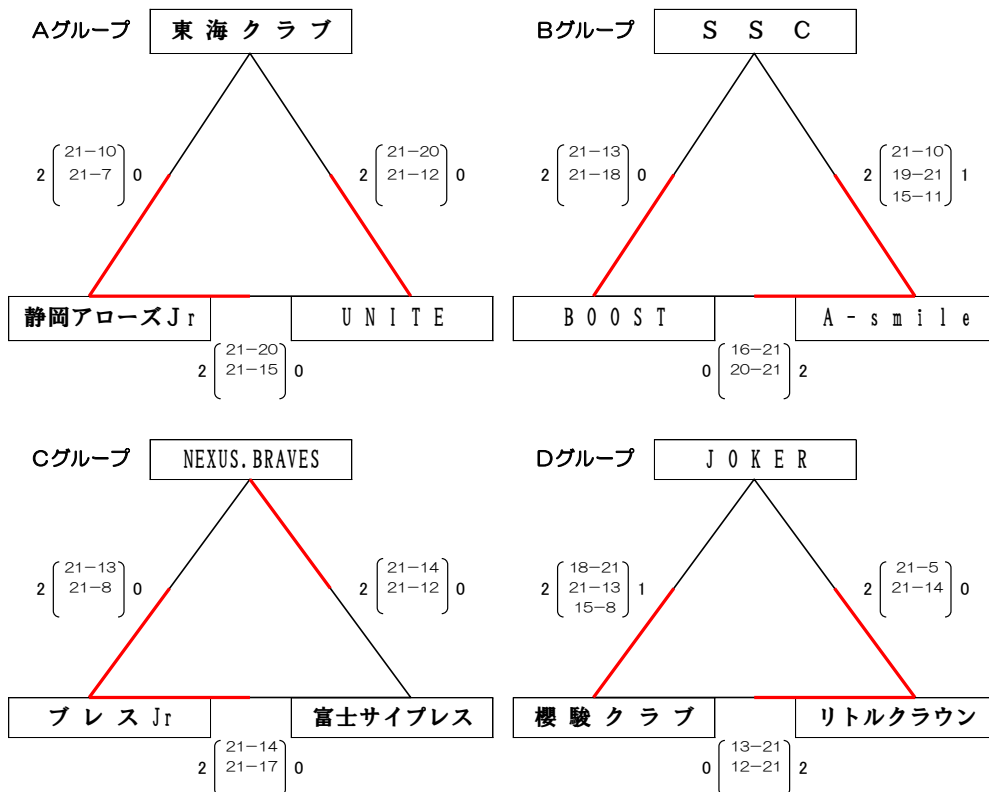

〈決勝リーグ進出決定戦〉

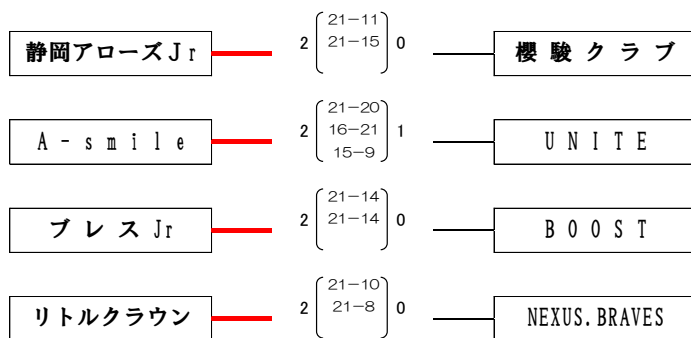

〈決勝リーグ戦〉

会場：三島市民体育館 (Aコート)

2023. 5. 21

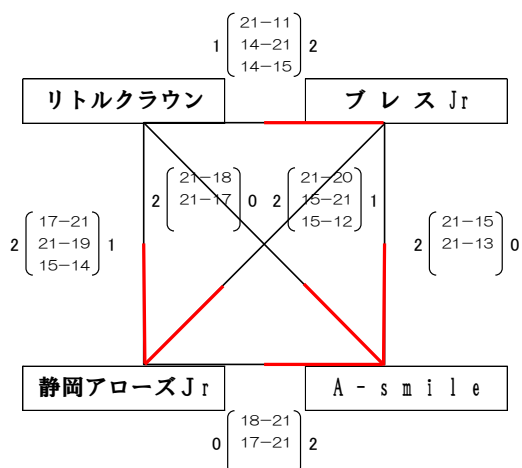

優勝

A - s m i l e

準優勝

静岡アローズJr

第3位

プレス Jr

第4位

リトルクラウン

第26回全国ヤングバレーボールクラブ優勝大会 静岡県予選

2023. 5. 20

U14 競技型 男子

会場：三島市民合体育館（A～Cコート）

〈予選グループ戦〉

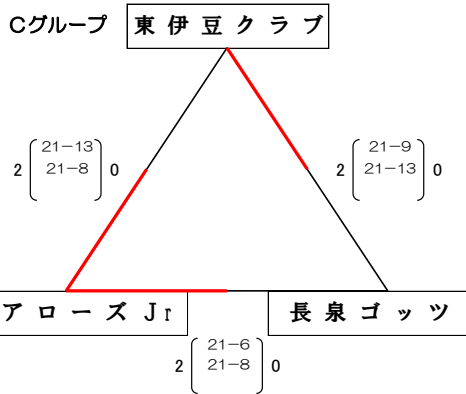
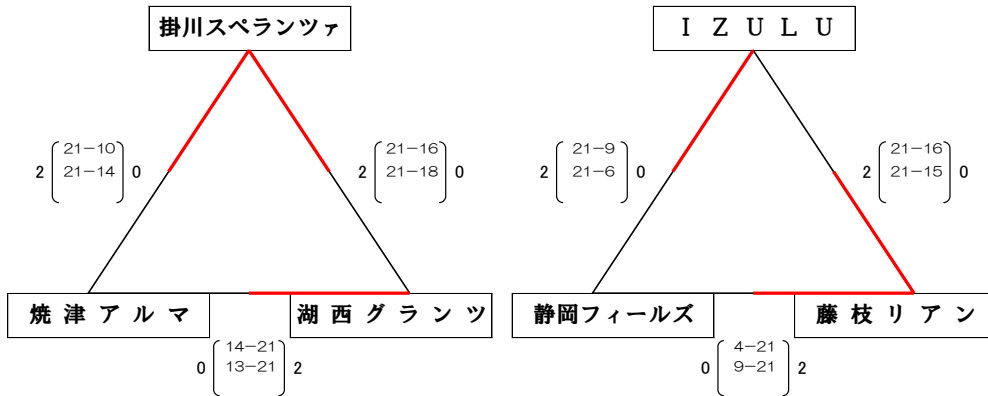

〈決勝リーグ進出決定戦〉

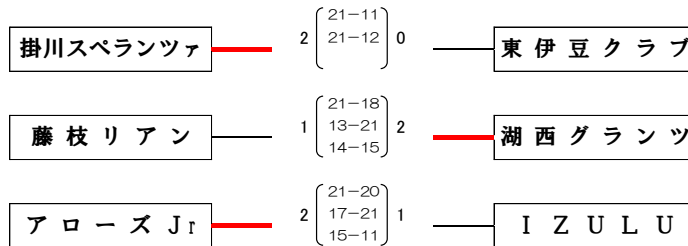

〈決勝リーグ戦〉

会場：三島市民体育館（Bコート）

2023. 5. 21

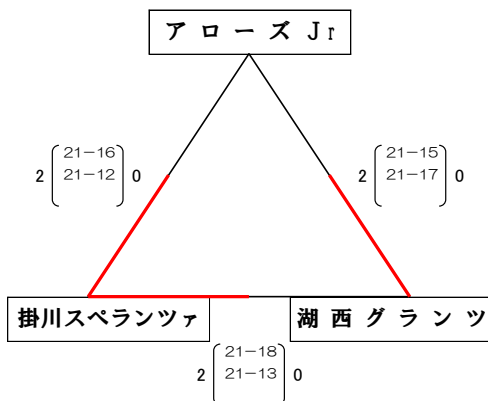

- 優勝
掛川スペランツァ
- 準優勝
湖西グランツ
- 第3位
アローズ Jr

第26回全国ヤングクラブバレーボール大会
1日目予選リーグ U-14男子 結果

2023年9月30日(土)
和歌山ビッグホエール・ビッグウエーブ

A ブロック

| | | | | | | | |
|--------|---|---|---|------|----|--------|-----|
| フレンズ | 2 | $\begin{matrix} 21 & - & 9 \\ \hline 21 & - & 15 \end{matrix}$ | 0 | リバティ | 1位 | 太宰府U14 | 福岡県 |
| 太宰府U14 | 2 | $\begin{matrix} 21 & - & 19 \\ \hline 21 & - & 18 \end{matrix}$ | 0 | フレンズ | 2位 | フレンズ | 岐阜県 |
| 太宰府U14 | 2 | $\begin{matrix} 21 & - & 9 \\ \hline 21 & - & 15 \end{matrix}$ | 0 | リバティ | 3位 | リバティ | 茨城県 |

B ブロック

| | | | | | | | |
|--------|---|--|---|--------|----|--------|-----|
| スペランツァ | 2 | $\begin{matrix} 21 & - & 11 \\ \hline 21 & - & 6 \end{matrix}$ | 0 | ユナイテッド | 1位 | スペランツァ | 静岡県 |
| スペランツァ | 2 | $\begin{matrix} 21 & - & 14 \\ \hline 21 & - & 17 \end{matrix}$ | 0 | バリエンテ | 2位 | バリエンテ | 香川県 |
| バリエンテ | 2 | $\begin{matrix} 21 & - & 17 \\ 16 & - & 21 \\ \hline 15 & - & 13 \end{matrix}$ | 1 | ユナイテッド | 3位 | ユナイテッド | 山梨県 |

C ブロック

| | | | | | | | |
|---------|---|---|---|---------|----|---------|------|
| phoenix | 2 | $\begin{matrix} 21 & - & 14 \\ 18 & - & 21 \\ \hline 15 & - & 9 \end{matrix}$ | 1 | SHORYO | 1位 | 佐世保MAX | 長崎県 |
| 佐世保MAX | 2 | $\begin{matrix} 21 & - & 18 \\ \hline 21 & - & 16 \end{matrix}$ | 0 | phoenix | 2位 | phoenix | 兵庫県 |
| 佐世保MAX | 2 | $\begin{matrix} 21 & - & 7 \\ \hline 21 & - & 15 \end{matrix}$ | 0 | SHORYO | 3位 | SHORYO | 神奈川県 |

D ブロック

| | | | | | | | |
|--------|---|---|---|--------|----|--------|-----|
| エスフロ | 2 | $\begin{matrix} 21 & - & 7 \\ \hline 21 & - & 14 \end{matrix}$ | 0 | BB秋田 | 1位 | エスフロ | 富山県 |
| エスフロ | 2 | $\begin{matrix} 21 & - & 16 \\ \hline 21 & - & 14 \end{matrix}$ | 0 | 倉吉ペアーズ | 2位 | 倉吉ペアーズ | 鳥取県 |
| 倉吉ペアーズ | 2 | $\begin{matrix} 21 & - & 16 \\ \hline 21 & - & 15 \end{matrix}$ | 0 | BB秋田 | 3位 | BB秋田 | 秋田県 |

第26回全国ヤングクラブバレーボール大会
1日目予選リーグ U-14男子 結果

2023年9月30日(土)
和歌山ビッグホエール・ビッグウエーブ

M ブロック

| | | | | | | | |
|--------|---|---|---|--------|----|--------|-----|
| ラークス14 | 2 | $\begin{array}{ c } \hline 21 - 16 \\ \hline 21 - 20 \\ \hline \end{array}$ | 0 | チームアイ | 1位 | ラークス14 | 三重県 |
| 日知屋VBC | 2 | $\begin{array}{ c } \hline 21 - 20 \\ 19 - 21 \\ 15 - 14 \\ \hline \end{array}$ | 1 | ラークス14 | 2位 | チームアイ | 宮城県 |
| チームアイ | 2 | $\begin{array}{ c } \hline 21 - 14 \\ 21 - 14 \\ \hline \end{array}$ | 0 | 日知屋VBC | 3位 | 日知屋VBC | 宮崎県 |

N ブロック

| | | | | | | | |
|-------|---|--|---|--------|----|--------|-----|
| Winds | 2 | $\begin{array}{ c } \hline 21 - 4 \\ 21 - 6 \\ \hline \end{array}$ | 0 | 我孫子VBC | 1位 | Winds | 京都府 |
| Winds | 2 | $\begin{array}{ c } \hline 21 - 6 \\ 21 - 11 \\ \hline \end{array}$ | 0 | シールド | 2位 | シールド | 沖縄県 |
| シールド | 2 | $\begin{array}{ c } \hline 21 - 18 \\ 21 - 11 \\ \hline \end{array}$ | 0 | 我孫子VBC | 3位 | 我孫子VBC | 千葉県 |

O ブロック

| | | | | | | | |
|-------|---|---|---|------|----|-------|-----|
| グランツ | 2 | $\begin{array}{ c } \hline 17 - 21 \\ 21 - 18 \\ 15 - 12 \\ \hline \end{array}$ | 1 | Drop | 1位 | クラブ東予 | 愛媛県 |
| クラブ東予 | 2 | $\begin{array}{ c } \hline 21 - 17 \\ 21 - 19 \\ \hline \end{array}$ | 0 | グランツ | 2位 | グランツ | 静岡県 |
| クラブ東予 | 2 | $\begin{array}{ c } \hline 21 - 16 \\ 21 - 19 \\ \hline \end{array}$ | 0 | Drop | 3位 | Drop | 東京都 |

P ブロック

| | | | | | | | |
|--------|---|---|---|---------|----|---------|-----|
| 西濃ジュニア | 2 | $\begin{array}{ c } \hline 21 - 8 \\ 21 - 15 \\ \hline \end{array}$ | 0 | 大和 | 1位 | 西濃ジュニア | 岐阜県 |
| 西濃ジュニア | 2 | $\begin{array}{ c } \hline 21 - 20 \\ 21 - 17 \\ \hline \end{array}$ | 0 | 福山J.V.C | 2位 | 大和 | 群馬県 |
| 大和 | 2 | $\begin{array}{ c } \hline 21 - 20 \\ 15 - 21 \\ 15 - 14 \\ \hline \end{array}$ | 1 | 福山J.V.C | 3位 | 福山J.V.C | 広島県 |

第26回全国ヤングクラブバレーボール大会 U-14男子トーナメント結果

2023年10月1日(日)

和歌山ビックホエール・ビックウエーブ

(決勝トーナメント)

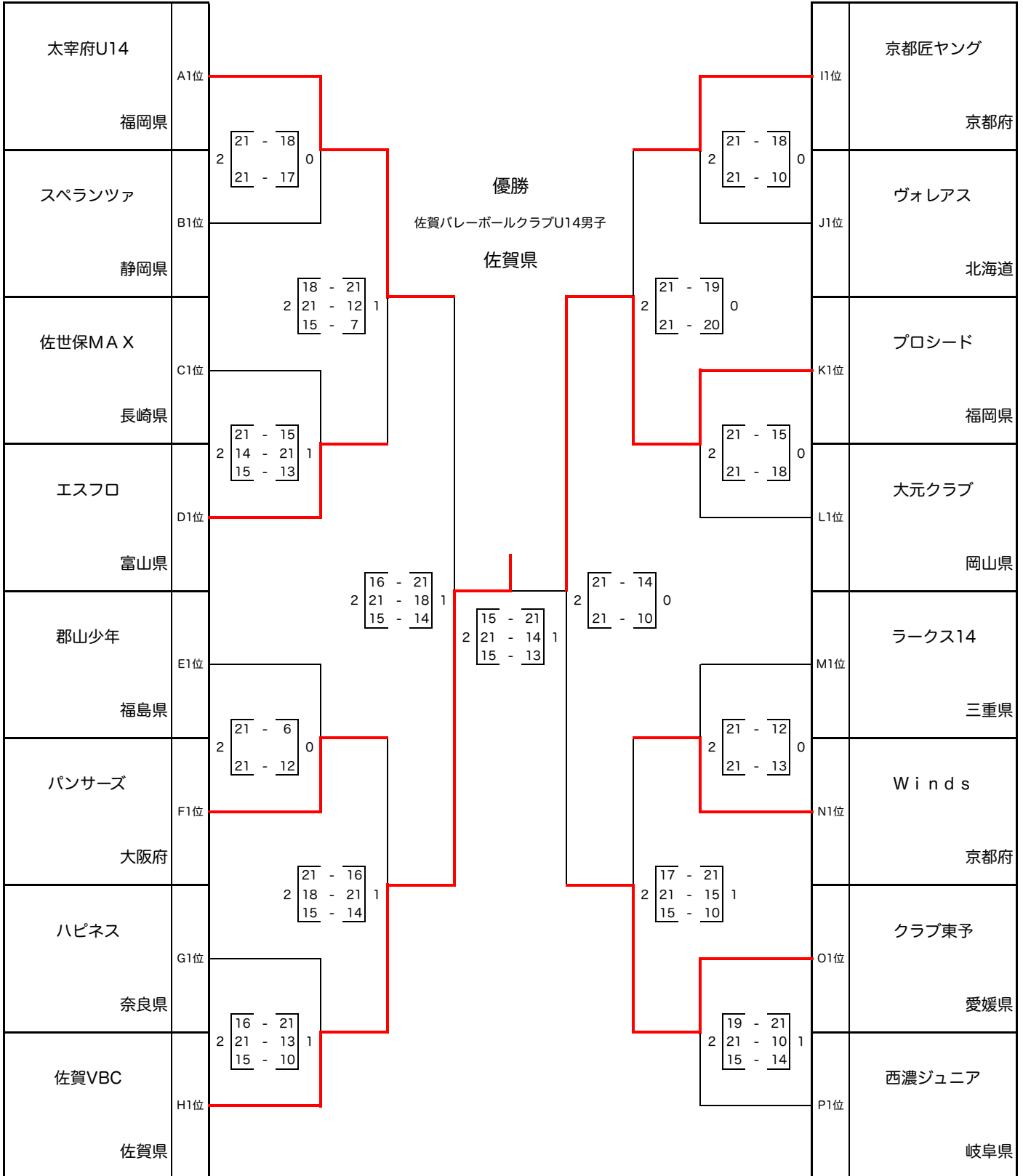

第26回全国ヤングクラブバレーボール大会 U-14男子トーナメント結果

2023年10月1日(日)

和歌山ビックホエール・ビックウエーブ

(2部-A)

| | | | |
|----------------|-----|---|---|
| フレンズ 岐阜県 | A2位 | $\begin{matrix} 21 & - & 8 \\ 20 & - & 21 \\ 15 & - & 9 \end{matrix}$ $\begin{matrix} 21 & - & 13 \\ 21 & - & 16 \end{matrix}$ $\begin{matrix} 21 & - & 11 \\ 21 & - & 12 \end{matrix}$ | $\begin{matrix} 1 \\ 0 \\ 0 \end{matrix}$ |
| バリエンテ 香川県 | B2位 | | |
| phoenix 兵庫県 | C2位 | | |
| 倉吉ペアーズ 鳥取県 | D2位 | | |

(2部-B)

| | | | |
|----------------|-----|--|---|
| ゴールドバード 大分県 | E2位 | $\begin{matrix} 21 & - & 19 \\ 21 & - & 17 \end{matrix}$ $\begin{matrix} 21 & - & 20 \\ 21 & - & 16 \end{matrix}$ $\begin{matrix} 21 & - & 16 \\ 21 & - & 19 \end{matrix}$ | $\begin{matrix} 0 \\ 0 \\ 0 \end{matrix}$ |
| SANADA 長野県 | F2位 | | |
| 翔耀 徳島県 | G2位 | | |
| 上越クラブ 新潟県 | H2位 | | |

(2部-C)

| | | | |
|---------------|-----|---|---|
| 熊本東 熊本県 | I2位 | $\begin{matrix} 21 & - & 17 \\ 21 & - & 15 \end{matrix}$ $\begin{matrix} 21 & - & 19 \\ 20 & - & 21 \\ 15 & - & 14 \end{matrix}$ $\begin{matrix} 13 & - & 21 \\ 21 & - & 15 \\ 15 & - & 8 \end{matrix}$ | $\begin{matrix} 0 \\ 1 \\ 1 \end{matrix}$ |
| 維新クラブ 山口県 | J2位 | | |
| WD Jr. 愛知県 | K2位 | | |
| イーグルス 滋賀県 | L2位 | | |

(2部-D)

| | | | |
|--------------|-----|---|---|
| チームアイ 宮城県 | M2位 | $\begin{matrix} 18 & - & 21 \\ 21 & - & 14 \\ 15 & - & 9 \end{matrix}$ $\begin{matrix} 21 & - & 13 \\ 20 & - & 21 \\ 15 & - & 11 \end{matrix}$ $\begin{matrix} 21 & - & 16 \\ 21 & - & 12 \end{matrix}$ | $\begin{matrix} 1 \\ 1 \\ 0 \end{matrix}$ |
| シールド 沖縄県 | N2位 | | |
| グランツ 静岡県 | O2位 | | |
| 大和 群馬県 | P2位 | | |

第26回全国ヤングクラブバレーボール大会
1日目予選リーグ U-14女子 結果

2023年9月30日(土)
大阪府立門真スポーツセンター

E ブロック

| | | | | | | | |
|--------|---|--|---|--------|----|--------|-----|
| インシスト | 2 | $\begin{matrix} 21 & - & 18 \\ 21 & - & 7 \end{matrix}$ | 0 | ティルマーレ | 1位 | インシスト | 宮城県 |
| ティルマーレ | 2 | $\begin{matrix} 21 & - & 13 \\ 21 & - & 16 \end{matrix}$ | 0 | ミヤチVBC | 2位 | ティルマーレ | 愛知県 |
| インシスト | 2 | $\begin{matrix} 21 & - & 18 \\ 21 & - & 16 \end{matrix}$ | 0 | ミヤチVBC | 3位 | ミヤチVBC | 佐賀県 |

F ブロック

| | | | | | | | |
|------|---|---|---|-------|----|-------|-----|
| SE | 2 | $\begin{matrix} 21 & - & 20 \\ 20 & - & 21 \\ 15 & - & 10 \end{matrix}$ | 1 | ガロンズ | 1位 | SE | 滋賀県 |
| SE | 2 | $\begin{matrix} 21 & - & 10 \\ 21 & - & 6 \end{matrix}$ | 0 | ケースアイ | 2位 | ガロンズ | 長野県 |
| ガロンズ | 2 | $\begin{matrix} 21 & - & 16 \\ 21 & - & 12 \end{matrix}$ | 0 | ケースアイ | 3位 | ケースアイ | 熊本県 |

G ブロック

| | | | | | | | |
|---------|---|--|---|---------|----|---------|-----|
| A-smile | 2 | $\begin{matrix} 21 & - & 9 \\ 21 & - & 18 \end{matrix}$ | 0 | Maharo | 1位 | 若鮎クラブ | 兵庫県 |
| 若鮎クラブ | 2 | $\begin{matrix} 21 & - & 14 \\ 21 & - & 17 \end{matrix}$ | 0 | A-smile | 2位 | A-smile | 静岡県 |
| 若鮎クラブ | 2 | $\begin{matrix} 21 & - & 7 \\ 21 & - & 5 \end{matrix}$ | 0 | Maharo | 3位 | Maharo | 栃木県 |

H ブロック

| | | | | | | | |
|-------|---|--|---|---------|----|---------|-----|
| 安原クラブ | 2 | $\begin{matrix} 21 & - & 6 \\ 21 & - & 8 \end{matrix}$ | 0 | クリサンセマム | 1位 | 安原クラブ | 愛知県 |
| 安原クラブ | 2 | $\begin{matrix} 13 & - & 21 \\ 21 & - & 15 \\ 15 & - & 9 \end{matrix}$ | 1 | TSC | 2位 | TSC | 鳥取県 |
| TSC | 2 | $\begin{matrix} 21 & - & 12 \\ 21 & - & 16 \end{matrix}$ | 0 | クリサンセマム | 3位 | クリサンセマム | 福島県 |

第26回全国ヤングクラブバレーボール大会
1日目予選リーグ U-14女子 結果

2023年9月30日(土)
大阪府立門真スポーツセンター

I ブロック

| | | | | |
|--------|---|---|---|------|
| アローズjr | 2 | $\begin{array}{ c c } \hline 21 & - & 13 \\ \hline 21 & - & 16 \\ \hline \end{array}$ | 0 | Drop |
|--------|---|---|---|------|

| | | | | |
|-------|---|---|---|--------|
| フレッシュ | 2 | $\begin{array}{ c c } \hline 21 & - & 5 \\ \hline 21 & - & 7 \\ \hline \end{array}$ | 0 | アローズjr |
|-------|---|---|---|--------|

| | | | | |
|-------|---|--|---|------|
| フレッシュ | 2 | $\begin{array}{ c c } \hline 21 & - & 15 \\ \hline 21 & - & 8 \\ \hline \end{array}$ | 0 | Drop |
|-------|---|--|---|------|

| | | |
|----|--------|-----|
| 1位 | フレッシュ | 広島県 |
| 2位 | アローズjr | 静岡県 |
| 3位 | Drop | 東京都 |

J ブロック

| | | | | |
|--------|---|---|---|--------|
| ブレ・キュン | 2 | $\begin{array}{ c c } \hline 20 & - & 21 \\ \hline 21 & - & 18 \\ \hline 15 & - & 10 \\ \hline \end{array}$ | 1 | きときと氷見 |
|--------|---|---|---|--------|

| | | | | |
|--------|---|--|---|------|
| きときと氷見 | 2 | $\begin{array}{ c c } \hline 20 & - & 21 \\ \hline 21 & - & 16 \\ \hline 15 & - & 5 \\ \hline \end{array}$ | 1 | 出雲VS |
|--------|---|--|---|------|

| | | | | |
|--------|---|--|---|------|
| ブレ・キュン | 2 | $\begin{array}{ c c } \hline 21 & - & 6 \\ \hline 21 & - & 13 \\ \hline \end{array}$ | 0 | 出雲VS |
|--------|---|--|---|------|

| | | |
|----|--------|-----|
| 1位 | ブレ・キュン | 秋田県 |
| 2位 | きときと氷見 | 富山県 |
| 3位 | 出雲VS | 島根県 |

K ブロック

| | | | | |
|-----|---|--|---|-------|
| HVC | 2 | $\begin{array}{ c c } \hline 21 & - & 9 \\ \hline 21 & - & 18 \\ \hline \end{array}$ | 0 | 北上クラブ |
|-----|---|--|---|-------|

| | | | | |
|-----|---|--|---|-----|
| HVC | 2 | $\begin{array}{ c c } \hline 21 & - & 16 \\ \hline 19 & - & 21 \\ \hline 15 & - & 8 \\ \hline \end{array}$ | 1 | IVC |
|-----|---|--|---|-----|

| | | | | |
|-----|---|--|---|-------|
| IVC | 2 | $\begin{array}{ c c } \hline 21 & - & 17 \\ \hline 19 & - & 21 \\ \hline 15 & - & 9 \\ \hline \end{array}$ | 1 | 北上クラブ |
|-----|---|--|---|-------|

| | | |
|----|-------|-----|
| 1位 | HVC | 岐阜県 |
| 2位 | IVC | 愛媛県 |
| 3位 | 北上クラブ | 岩手県 |

L ブロック

| | | | | |
|-------|---|---|---|------|
| 渡島合同W | 2 | $\begin{array}{ c c } \hline 21 & - & 19 \\ \hline 21 & - & 13 \\ \hline \end{array}$ | 0 | LEAD |
|-------|---|---|---|------|

| | | | | |
|--------|---|--|---|------|
| シーガルJr | 2 | $\begin{array}{ c c } \hline 21 & - & 3 \\ \hline 21 & - & 10 \\ \hline \end{array}$ | 0 | LEAD |
|--------|---|--|---|------|

| | | | | |
|--------|---|---|---|-------|
| シーガルJr | 2 | $\begin{array}{ c c } \hline 21 & - & 9 \\ \hline 21 & - & 8 \\ \hline \end{array}$ | 0 | 渡島合同W |
|--------|---|---|---|-------|

| | | |
|----|--------|-----|
| 1位 | シーガルJr | 岡山県 |
| 2位 | 渡島合同W | 北海道 |
| 3位 | LEAD | 石川県 |

第26回全国ヤングクラブバレーボール大会 U-14女子トーナメント結果

2023年10月1日(日)

大阪府立門真スポーツセンター

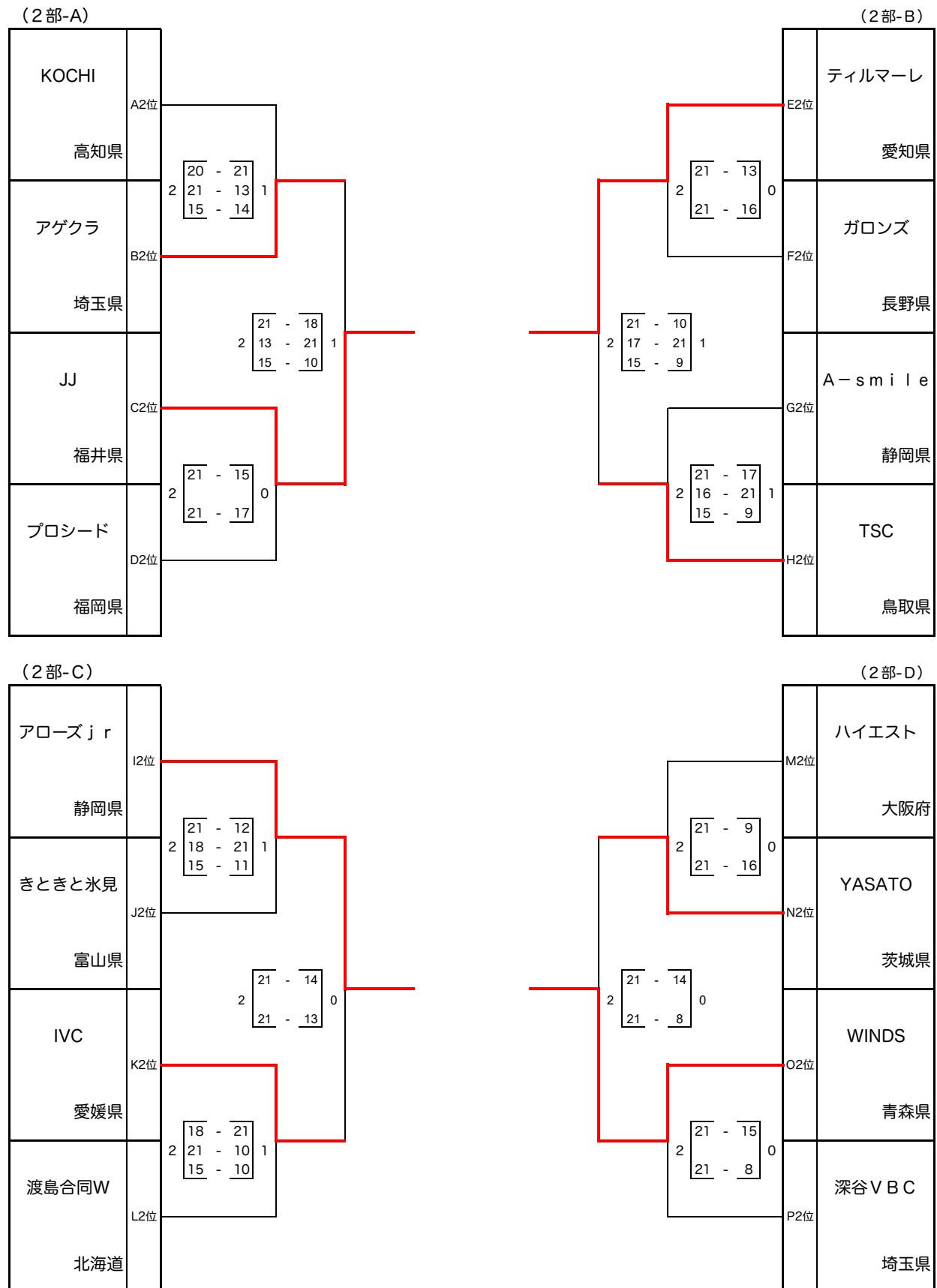

第21回静岡県ヤングクラブバレーボール大会 兼
第26回全国ヤングバレーボールクラブ男女優勝大会 静岡県予選

【U19競技型 男子】

大会期日 令和5年7月2日
大会会場 特種東海製紙体育館

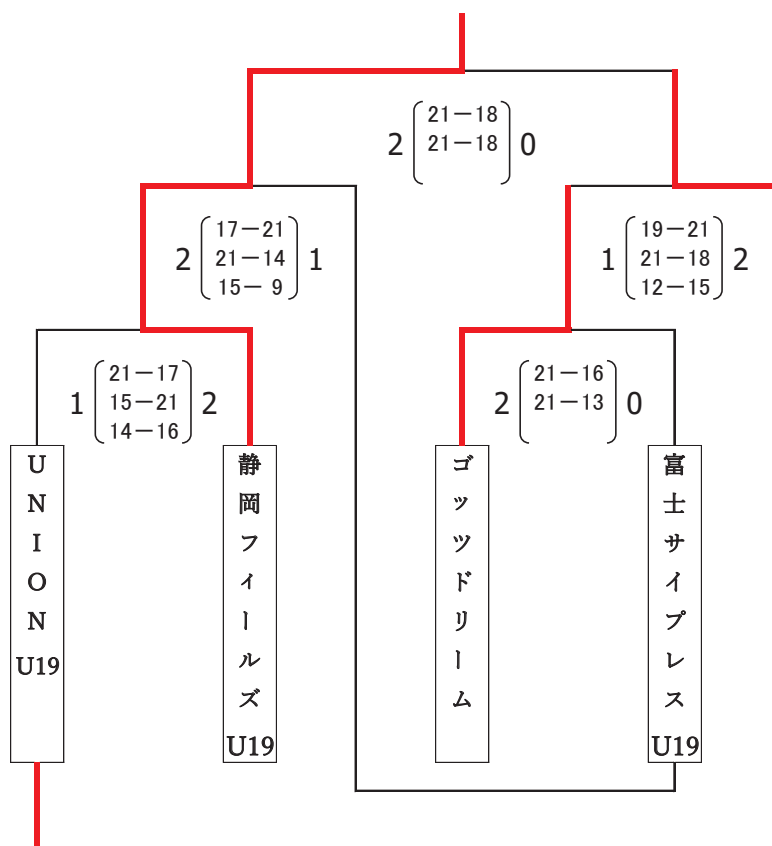

優勝

静岡フィールズ U19

準優勝

UNION U19

【U19競技型 女子】

大会期日 令和5年7月2日
大会会場 静岡市立清水小学校体育館

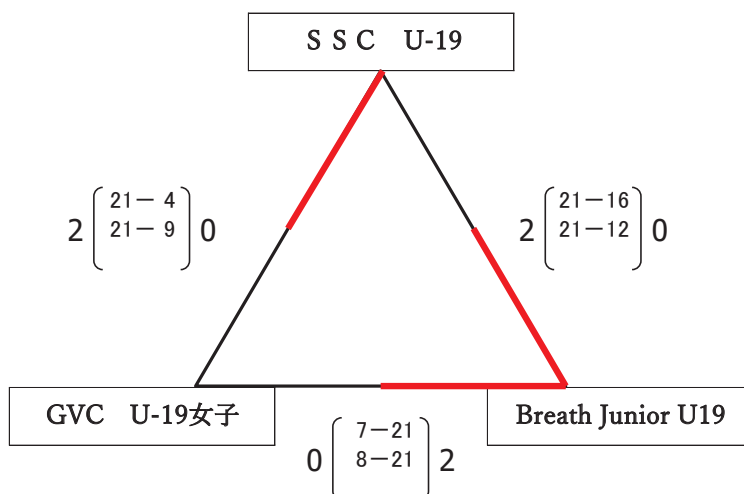

優勝

Breath Junior U19

準優勝

SSC U-19

第26回全国ヤングクラブバレーボール大会
1日目予選リーグ U-19男子 結果

2023年9月30日(土)
和歌山ビックホエール・ビックウエーブ

A ブロック

| | | | | | | | |
|--------|---|---|---|-------|----|--------|-----|
| ラークス19 | 2 | $\begin{matrix} 21 & - & 13 \\ 21 & - & 6 \end{matrix}$ | 0 | 大町クラブ | 1位 | ラークス19 | 三重県 |
| ラークス19 | 2 | $\begin{matrix} 21 & - & 13 \\ 18 & - & 21 \\ 15 & - & 11 \end{matrix}$ | 1 | 麦島クラブ | 2位 | 麦島クラブ | 熊本県 |
| 麦島クラブ | 2 | $\begin{matrix} 21 & - & 13 \\ 21 & - & 10 \end{matrix}$ | 0 | 大町クラブ | 3位 | 大町クラブ | 長野県 |

B ブロック

| | | | | | | | |
|---------|---|--|---|-------|----|---------|-----|
| 越谷クラブ | 2 | $\begin{matrix} 21 & - & 18 \\ 21 & - & 20 \end{matrix}$ | 0 | UNION | 1位 | Phoenix | 兵庫県 |
| Phoenix | 2 | $\begin{matrix} 21 & - & 18 \\ 21 & - & 14 \end{matrix}$ | 0 | UNION | 2位 | 越谷クラブ | 埼玉県 |
| Phoenix | 2 | $\begin{matrix} 21 & - & 12 \\ 21 & - & 18 \end{matrix}$ | 0 | 越谷クラブ | 3位 | UNION | 静岡県 |

C ブロック

| | | | | | | | |
|-------|---|---|---|--------|----|--------|------|
| WONKA | 2 | $\begin{matrix} 21 & - & 15 \\ 21 & - & 18 \end{matrix}$ | 0 | 岐南工業VC | 1位 | 和北クラブ | 和歌山県 |
| 和北クラブ | 2 | $\begin{matrix} 21 & - & 3 \\ 21 & - & 13 \end{matrix}$ | 0 | 岐南工業VC | 2位 | WONKA | 東京都 |
| 和北クラブ | 2 | $\begin{matrix} 17 & - & 21 \\ 21 & - & 17 \\ 15 & - & 12 \end{matrix}$ | 1 | WONKA | 3位 | 岐南工業VC | 岐阜県 |

D ブロック

| | | | | | | | |
|-------|---|--|---|-------|----|-------|-----|
| 大津男子 | 2 | $\begin{matrix} 21 & - & 19 \\ 21 & - & 11 \end{matrix}$ | 0 | フィールズ | 1位 | 大津男子 | 滋賀県 |
| 大津男子 | 2 | $\begin{matrix} 21 & - & 5 \\ 21 & - & 11 \end{matrix}$ | 0 | 福岡W・S | 2位 | フィールズ | 静岡県 |
| フィールズ | 2 | $\begin{matrix} 21 & - & 9 \\ 21 & - & 17 \end{matrix}$ | 0 | 福岡W・S | 3位 | 福岡W・S | 福岡県 |

第26回全国ヤングクラブバレーボール大会 U-19男子トーナメント結果

2023年10月1日(日)

和歌山ビックホエール・ビックウエーブ

(決勝トーナメント)

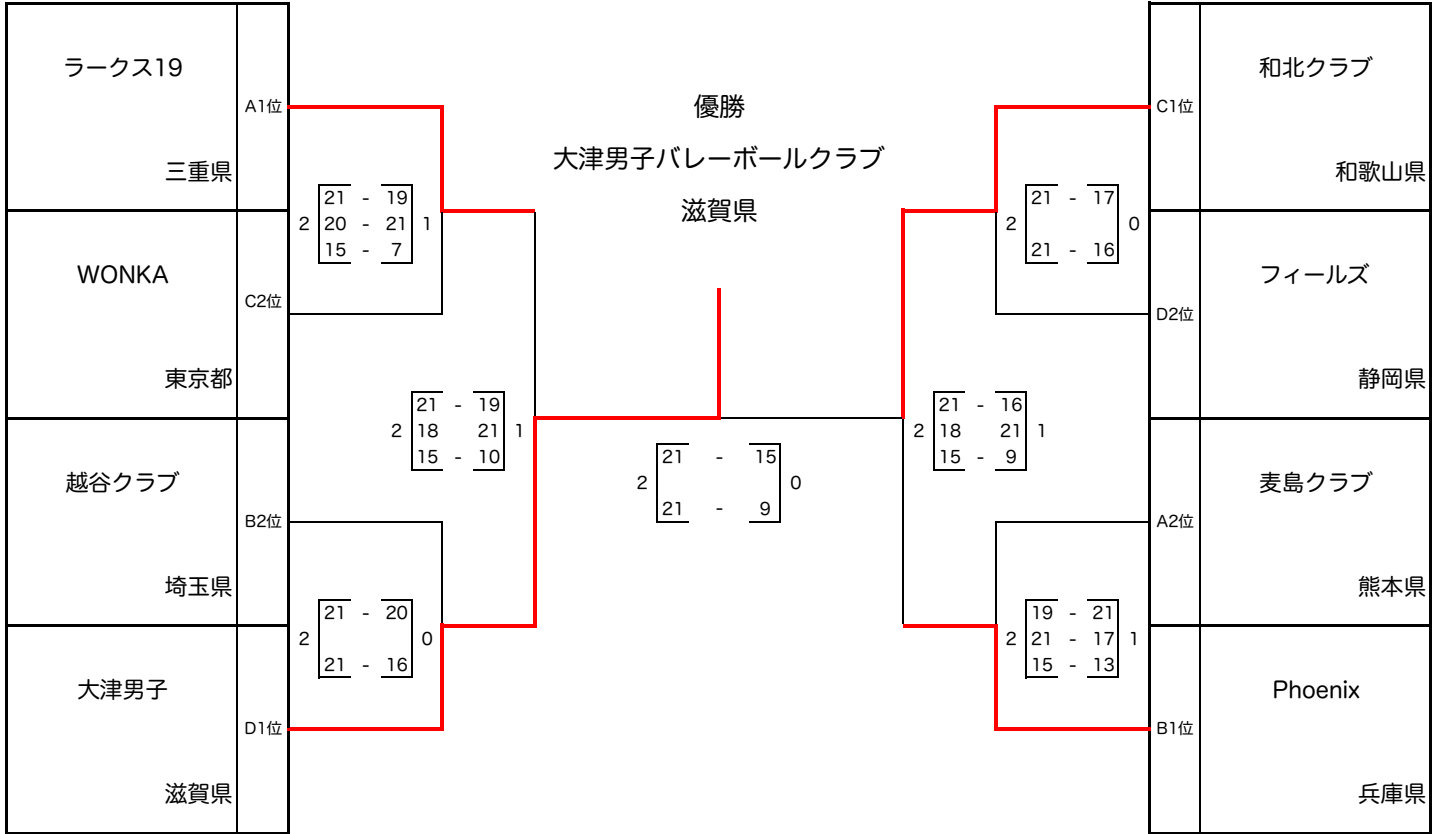

(2部)

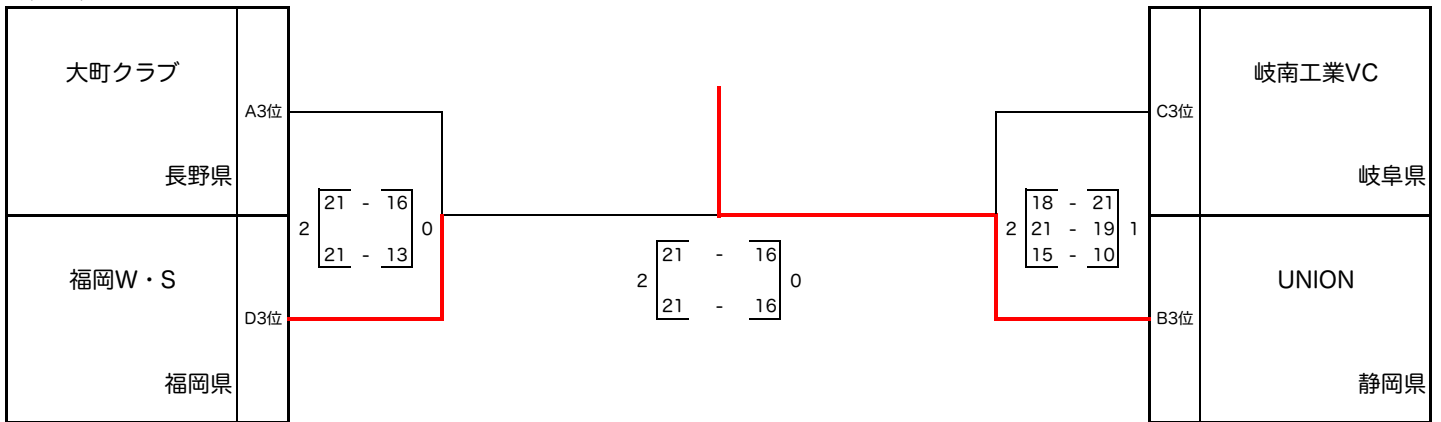

第26回全国ヤングクラブバレーボール大会
1日目予選リーグ U-19女子 結果

2023年9月30日(土)
大阪府立門真スポーツセンター

A ブロック

| | | | | | | | |
|--------|---|---|---|----------|----|----------|-----|
| SUZUKA | 2 | $\begin{array}{ c } \hline 21 - 6 \\ \hline 21 - 6 \\ \hline \end{array}$ | 0 | 芦屋ユナイテッド | 1位 | ミヤチクラブ | 佐賀県 |
| ミヤチクラブ | 2 | $\begin{array}{ c } \hline 21 - 7 \\ \hline 21 - 6 \\ \hline \end{array}$ | 0 | 芦屋ユナイテッド | 2位 | SUZUKA | 三重県 |
| ミヤチクラブ | 2 | $\begin{array}{ c } \hline 17 - 21 \\ \hline 21 - 15 \\ \hline 15 - 13 \\ \hline \end{array}$ | 1 | SUZUKA | 3位 | 芦屋ユナイテッド | 兵庫県 |

B ブロック

| | | | | | | | |
|------|---|--|---|-------|----|-------|-----|
| NSVC | 2 | $\begin{array}{ c } \hline 21 - 10 \\ \hline 16 - 21 \\ \hline 15 - 6 \\ \hline \end{array}$ | 1 | 大津女子 | 1位 | NSVC | 埼玉県 |
| 大津女子 | 2 | $\begin{array}{ c } \hline 21 - 6 \\ \hline 21 - 15 \\ \hline \end{array}$ | 0 | 博多W・S | 2位 | 大津女子 | 滋賀県 |
| NSVC | 2 | $\begin{array}{ c } \hline 21 - 9 \\ \hline 21 - 12 \\ \hline \end{array}$ | 0 | 博多W・S | 3位 | 博多W・S | 福岡県 |

C ブロック

| | | | | | | | |
|--------|---|---|---|-------|----|--------|-----|
| 岐阜ジュニア | 2 | $\begin{array}{ c } \hline 21 - 6 \\ \hline 21 - 6 \\ \hline \end{array}$ | 0 | RIFU | 1位 | 岐阜ジュニア | 岐阜県 |
| 球友クラブ | 2 | $\begin{array}{ c } \hline 19 - 21 \\ \hline 21 - 20 \\ \hline 15 - 13 \\ \hline \end{array}$ | 1 | RIFU | 2位 | 球友クラブ | 徳島県 |
| 岐阜ジュニア | 2 | $\begin{array}{ c } \hline 21 - 14 \\ \hline 21 - 16 \\ \hline \end{array}$ | 0 | 球友クラブ | 3位 | RIFU | 奈良県 |

D ブロック

| | | | | | | | |
|---------|---|--|---|---------|----|---------|-----|
| 山城クラブ | 2 | $\begin{array}{ c } \hline 15 - 21 \\ \hline 21 - 14 \\ \hline 15 - 8 \\ \hline \end{array}$ | 1 | ブレスジュニア | 1位 | ブレスジュニア | 静岡県 |
| SKY | 2 | $\begin{array}{ c } \hline 21 - 19 \\ \hline 21 - 17 \\ \hline \end{array}$ | 0 | 山城クラブ | 2位 | SKY | 島根県 |
| ブレスジュニア | 2 | $\begin{array}{ c } \hline 21 - 14 \\ \hline 21 - 12 \\ \hline \end{array}$ | 0 | SKY | 3位 | 山城クラブ | 京都府 |

第26回全国ヤングクラブバレーボール大会 U-19女子トーナメント結果

2023年10月1日(日)

大阪府立門真スポーツセンター

(決勝トーナメント)

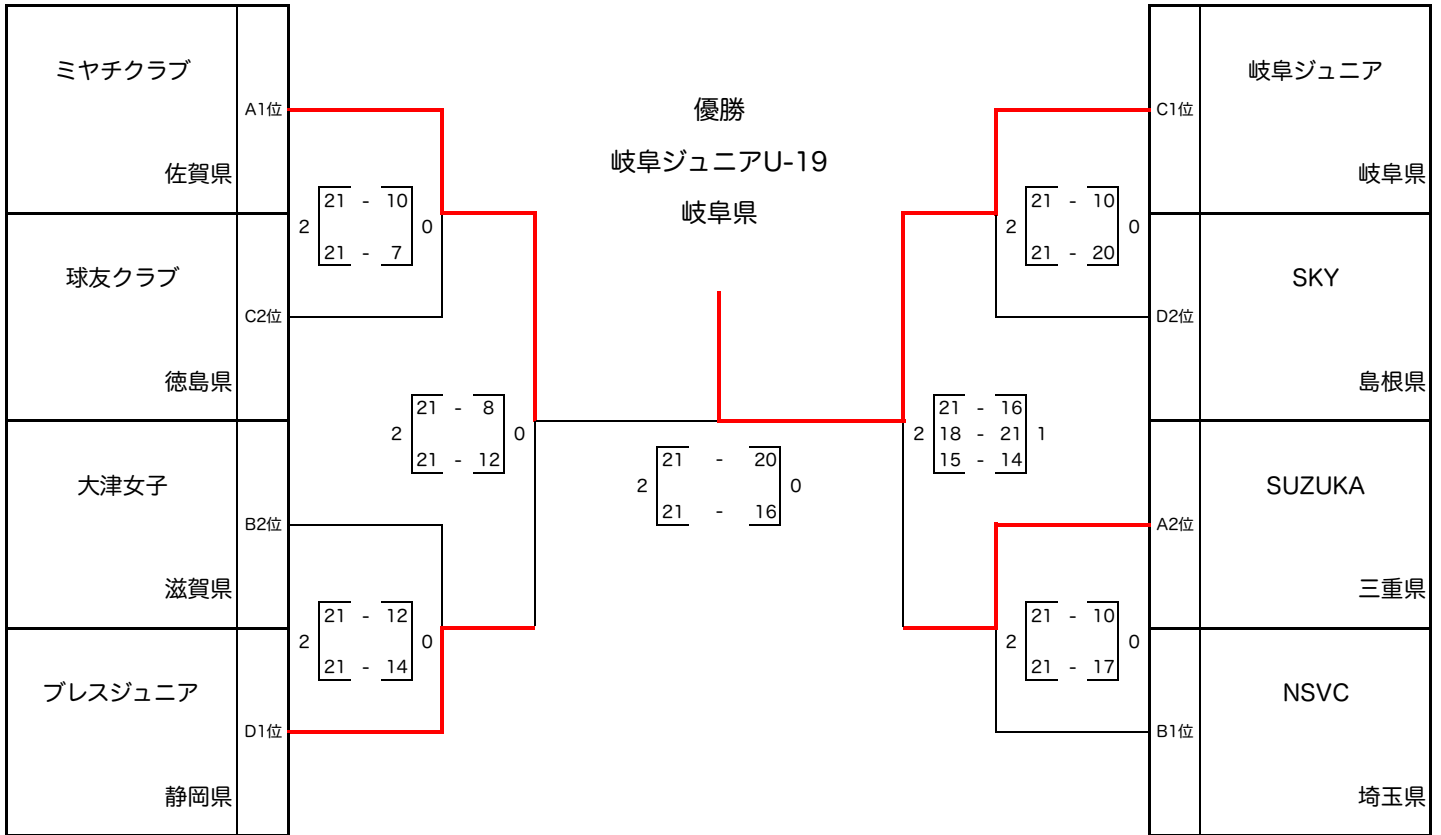

(2部)

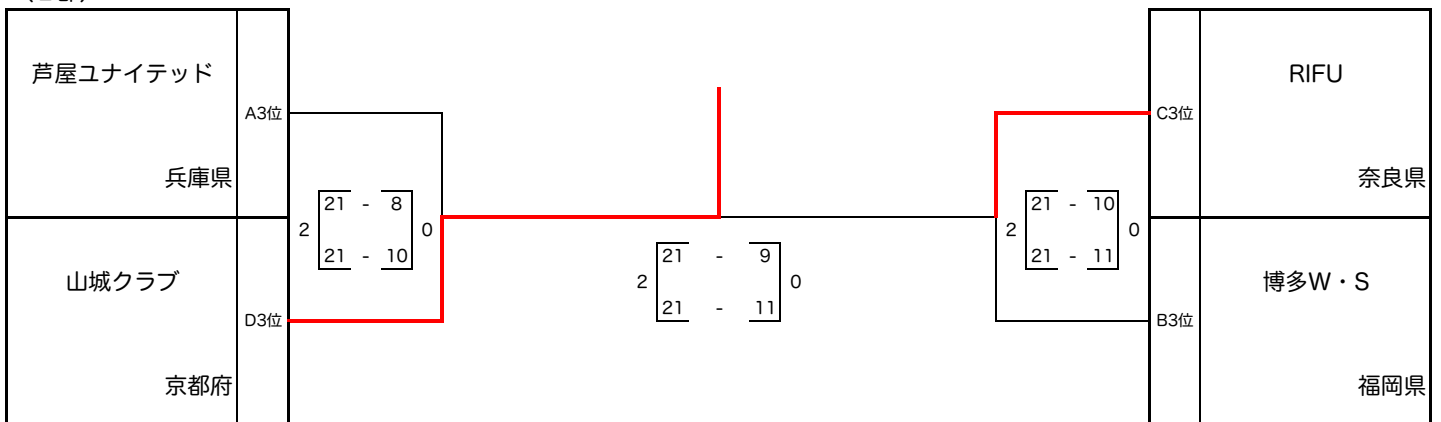

第21回静岡県ヤングクラブバレーボール男女優勝大会

2023. 8. 13

U14競技型 女子

会場：このはなアリーナ メイン (A~D)

このはなアリーナ サブ (E)

〈予選グループ戦〉

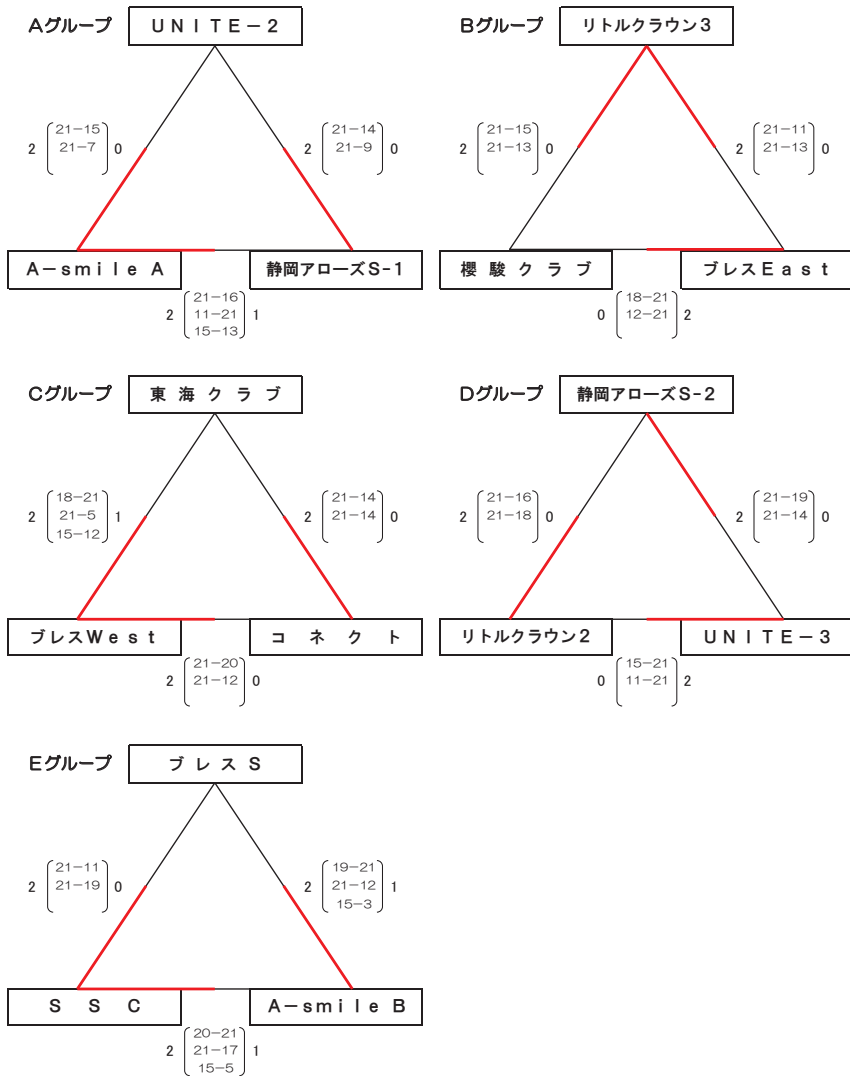

第21回静岡県ヤングクラブバレーボール男女優勝大会

2023. 8. 13

U14競技型 女子

会場：このはなアリーナ メイン (A~D)

このはなアリーナ サブ (E)

〈決勝トーナメント戦①〉

グループ1位トーナメント

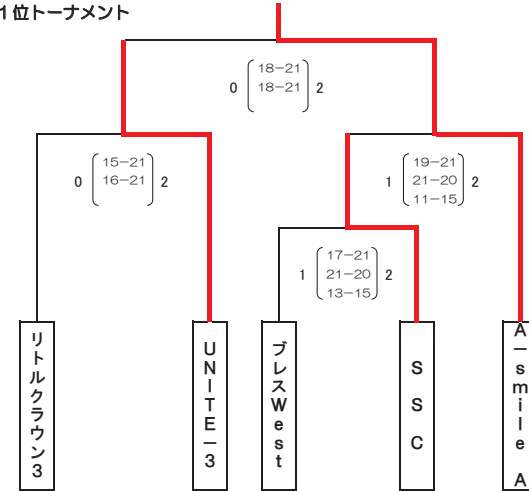

優勝

A-smile A

準優勝

UNITE-3

第3位

S S C

第3位

リトルクラウン3

第21回静岡県ヤングクラブバレーボール男女優勝大会

2023. 8. 13

U14競技型 女子

会場：このはなアリーナ メイン (A~D)

このはなアリーナ サブ (E)

〈決勝トーナメント戦②〉

グループ2位トーナメント

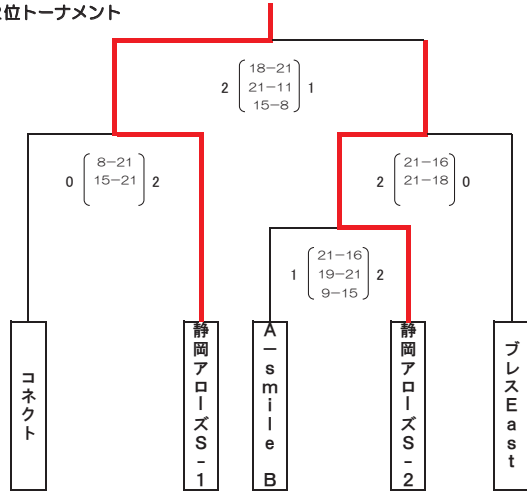

〈決勝トーナメント戦③〉

グループ3位トーナメント

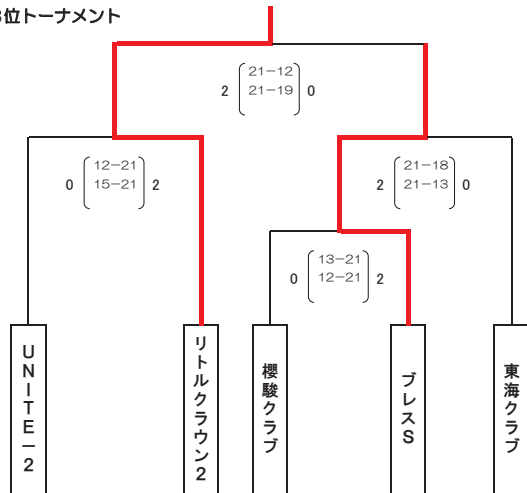

第21回静岡県ヤングクラブバレーボール男女優勝大会

2023. 8. 13

U14競技型 男子

会場：静岡アリーナ エコパ サブ (E~F)

〈予選グループ戦〉

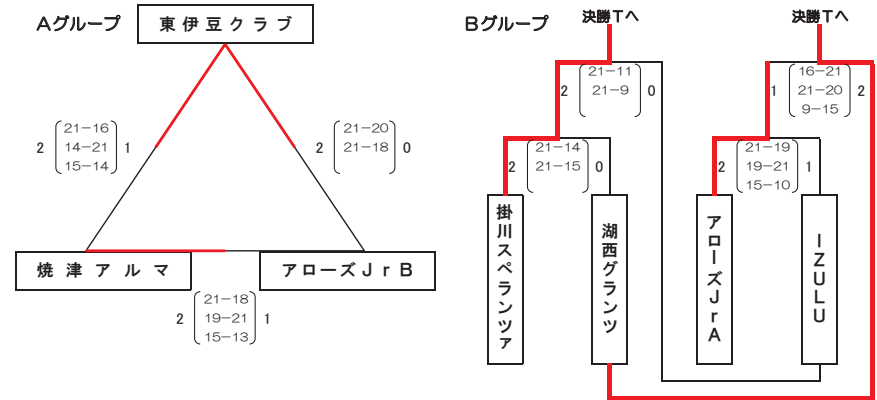

〈決勝トーナメント戦〉

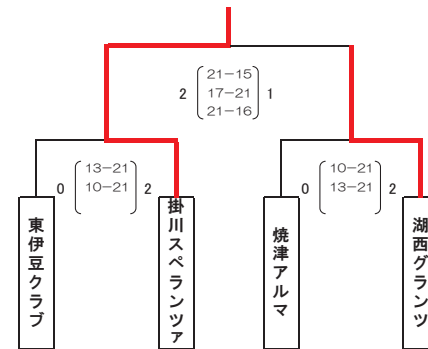

優勝

掛川スベランツァ

準優勝

湖西グランツ

第3位

東伊豆クラブ

第3位

焼津アルマ

第21回静岡県ヤングクラブバレーボール男女優勝大会

2023. 8. 13

U14生漕型 女子 1部

〈予選グループ戦〉

会場：静岡アリーナ エコパ メイン (A~D)

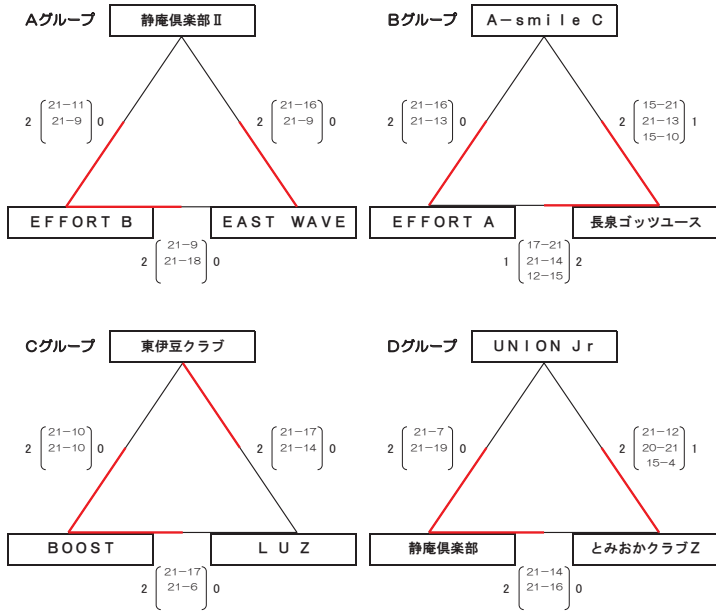

第21回静岡県ヤングクラブバレーボール男女優勝大会

2023. 8. 13

U14生漕型 女子 1部

会場：静岡アリーナ エコパ メイン (A~D)

〈1位トーナメント戦〉

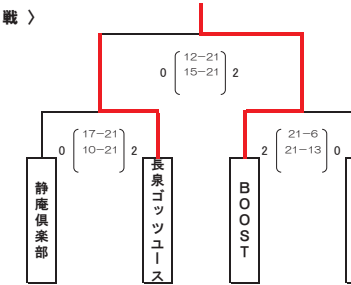

〈2位トーナメント戦〉

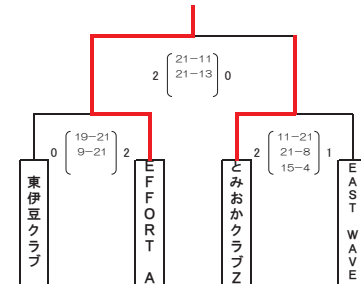

〈3位トーナメント戦〉

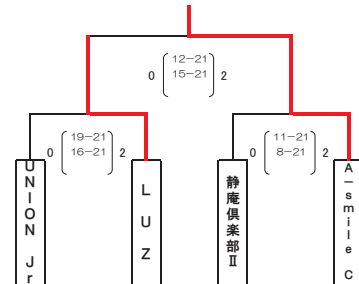

| | | | |
|-----|----------|------|--------------------|
| 優勝 | BOOST | 第7位 | 東伊豆クラブ |
| 準優勝 | 長泉ゴッツユース | 第8位 | 2部ABへ EAST WAVE |
| 第3位 | EFFORT B | 第9位 | 2部ABへ A-smile C |
| 第4位 | 静庵倶楽部 | 第10位 | 2部ABへ LUZ |
| 第5位 | EFFORT A | 第11位 | 2部ABへ 静庵倶楽部 II |
| 第6位 | とみおかクラブZ | 第12位 | 2部ABへ UNION Jr |

第21回静岡県ヤングクラブバレーボール男女優勝大会

2023. 8. 13

U14生選型 女子 2部A

会場：小山町総合体育館（A～C）

〈予選グループ戦〉

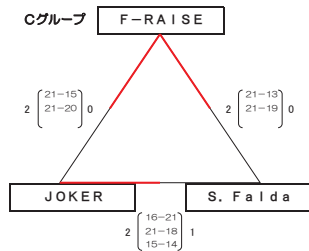
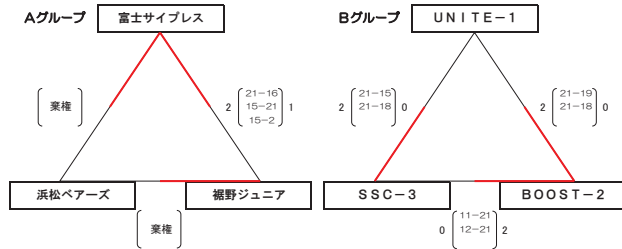

〈決勝リーグ戦〉

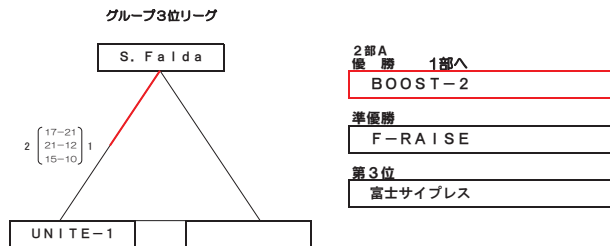
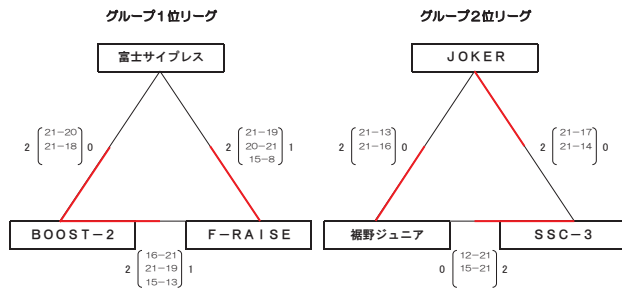

- 2部A 優勝 1部へ
- BOOST-2
- 準優勝
- F-RAISE
- 第3位
- 富士サイプレス

第21回静岡県ヤングクラブバレーボール男女優勝大会

2023. 8. 13

U14生選型 女子 2部B

会場：ウェルピアながいずみアリーナ（A～B）

〈予選グループ戦〉

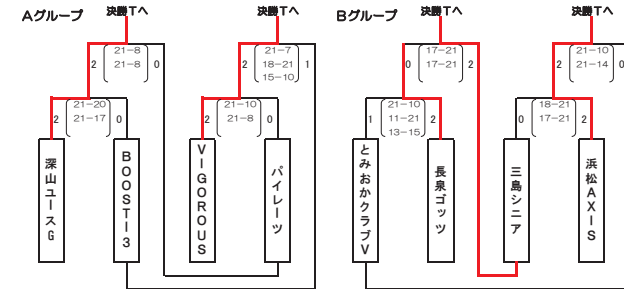

〈決勝トーナメント戦〉

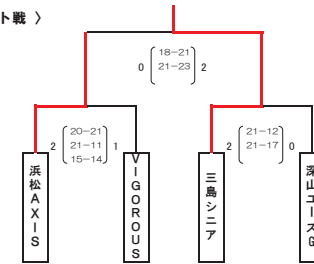

- 2部B 優勝 1部へ
- 三島シニア
- 準優勝
- 浜松AXIS
- 第3位
- 深山ユースG
- 第3位
- VIGOROUS

〈交流トーナメント戦〉

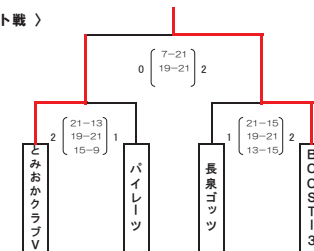

第21回静岡県ヤングクラブバレーボール男女優勝大会
2023. 8. 13

U14生選型 男子A

<予選グループ戦>

会場：三島市民体育館 (A~C)

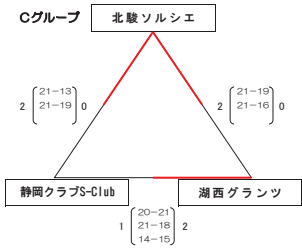
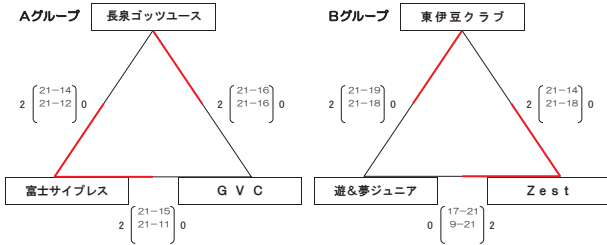

<決勝リーグ戦>

グループ1位リーグ

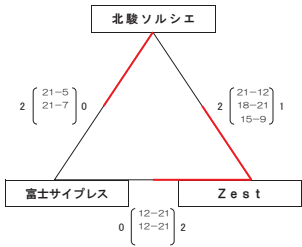

男子A
優勝

Zest

準優勝

北駿ソルシエ

第3位

富士サイブレス

グループ2位リーグ

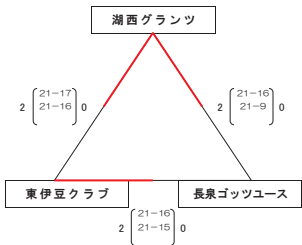

グループ3位リーグ

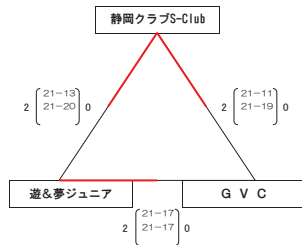

第21回静岡県ヤングクラブバレーボール男女優勝大会
2023. 8. 13

U14生選型 男子B

<予選グループ戦>

会場：裾野市民体育館 (A~C)

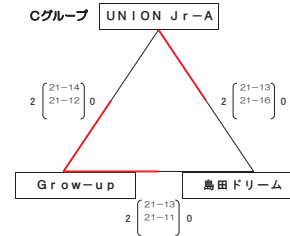
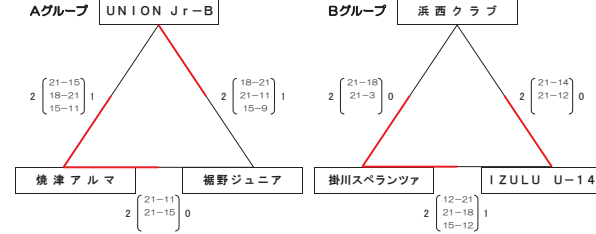

<決勝リーグ戦>

グループ1位リーグ

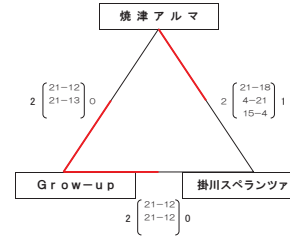

男子B
優勝

Grow-up

準優勝

焼津アルマ

第3位

掛川スベランツァ

グループ2位リーグ

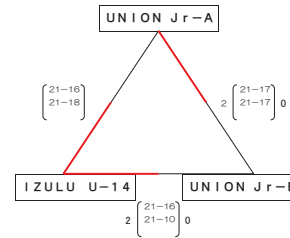

グループ3位リーグ

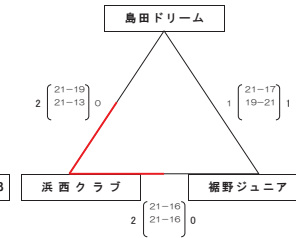

第15回「静岡の風」ヤングクラブバレーボール優勝大会

2023. 12. 17

U14 競技型 女子

会場：小山町総合体育館（A～Dコート）

〈予選グループ戦〉

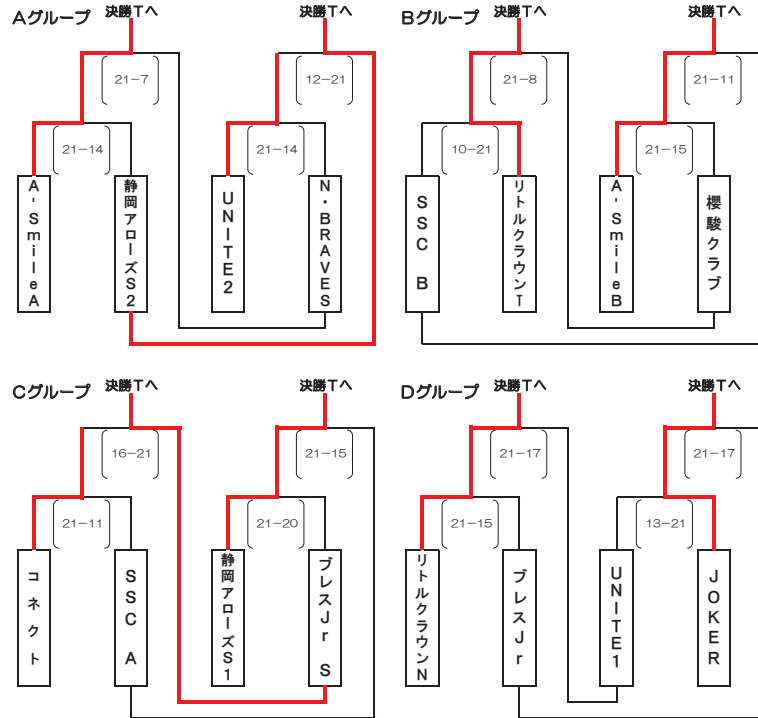

第15回「静岡の風」ヤングクラブバレーボール優勝大会

2023. 12. 17

U14 競技型 女子

会場：小山町総合体育館（A～Dコート）

〈決勝トーナメント戦〉

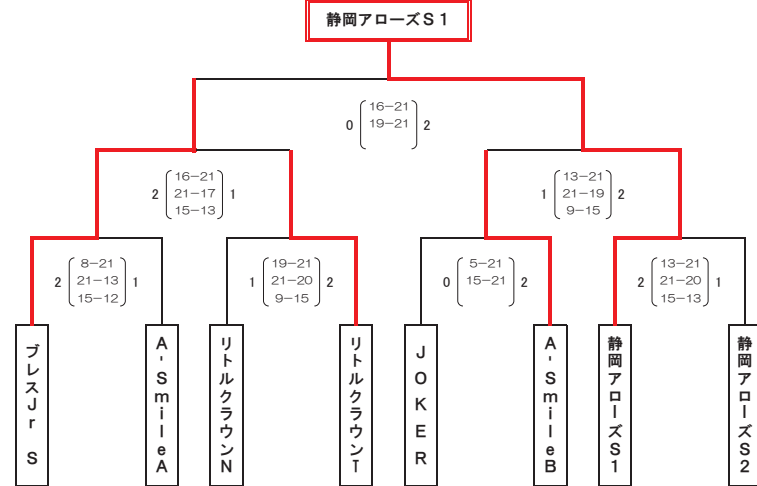

優勝 静岡アローズ S1
準優勝 プレス Jr S

第3位 A-Smilee B
第3位 リトルクラウン T

〈交流トーナメント戦〉

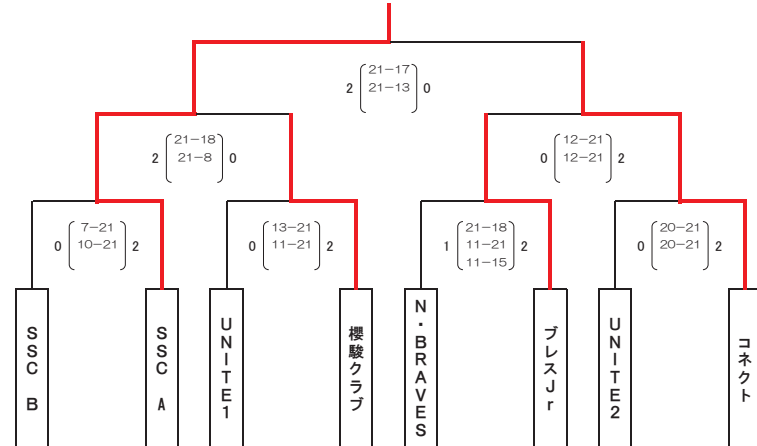

第15回「静岡の風」ヤングクラブバレーボール優勝大会

2023. 12. 17

U14競技型 男子

会場：ウェルピアながいずみ（A～Bコート）

長泉町立北中学校体育館（C～Dコート）

〈予選グループ戦〉

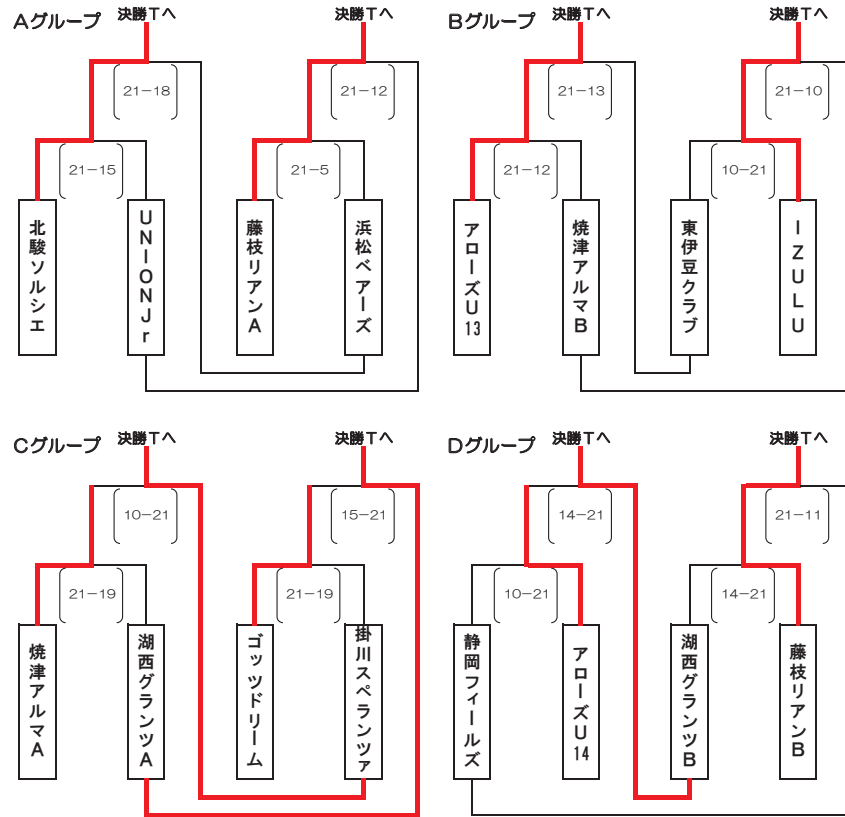

第15回「静岡の風」ヤングクラブバレーボール優勝大会

2023. 12. 17

U14競技型 男子

会場：ウェルピアながいずみ（A～Bコート）

〈決勝トーナメント戦〉

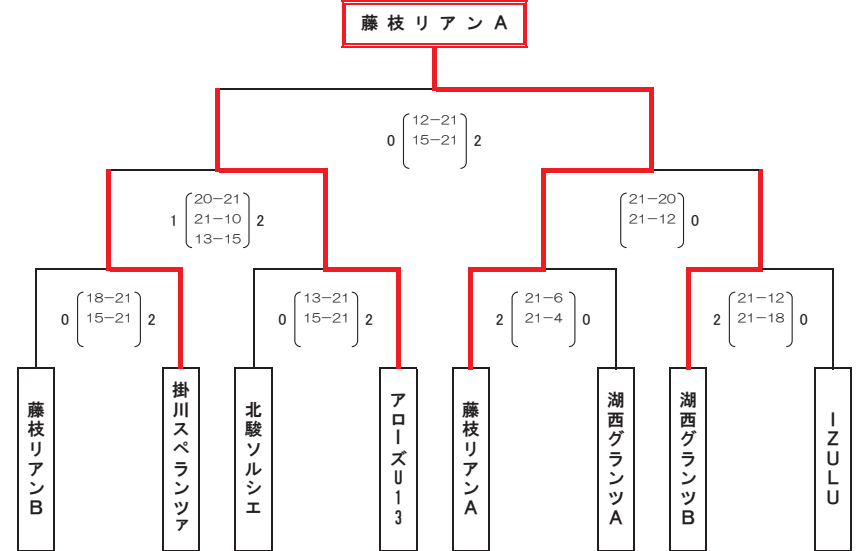

| | |
|------------------------|------------------------|
| 優勝 藤枝リアン A | 準優勝 アローズ U13 |
| 第3位 湖西グランツ B | 第3位 掛川スペランツァ |

第15回「静岡の風」 ヤングクラブバレーボール優勝大会

2023. 12. 17

U14生漕型 女子 ディビジョンI 会場：静岡県武道館 大道場 (A~C)

<予選グループ戦>

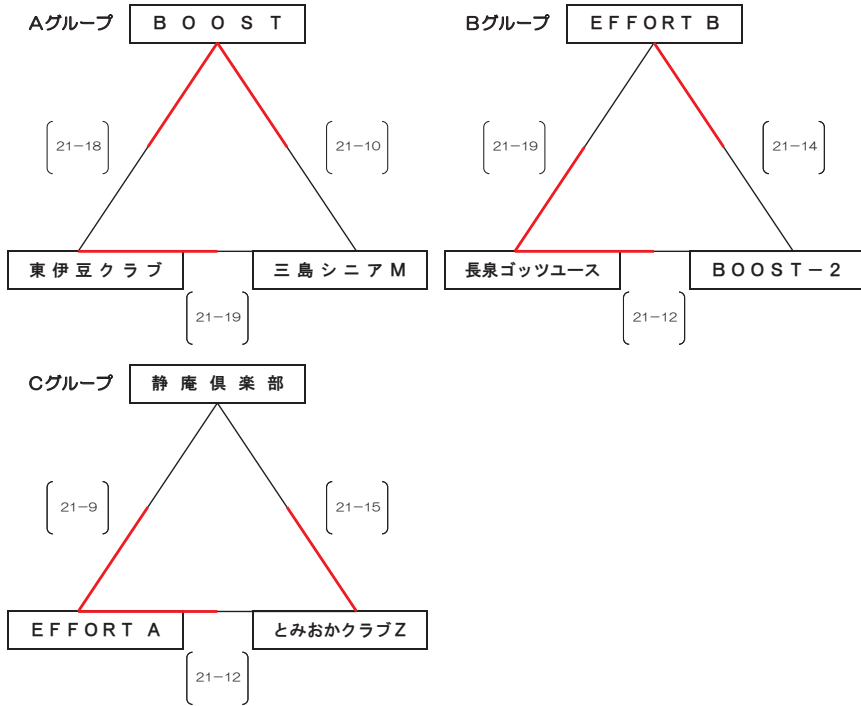

第15回「静岡の風」 ヤングクラブバレーボール優勝大会

2023. 12. 17

U14生漕型 女子 ディビジョンI 会場：静岡県武道館 大道場 (A~C)

<決勝トーナメント戦>

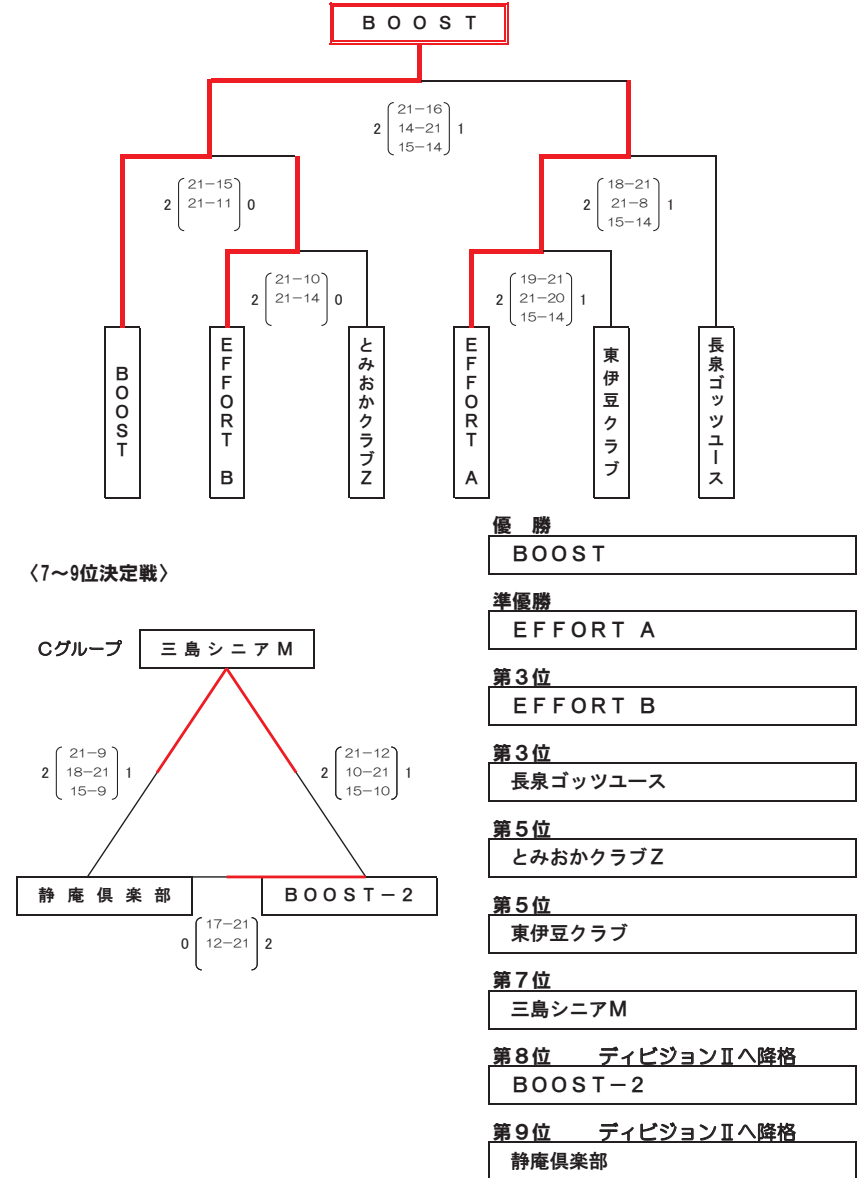

第15回「静岡の風」 ヤングクラブバレーボール優勝大会

2023. 12. 17

U14生漕型 女子 ディビジョンII-A

会場：静岡市立清水第三中学校 (A)

会場：静岡市立清水小学校 (B)

〈予選グループ戦〉

Aグループ 決勝Tへ

決勝Tへ

Bグループ 決勝Tへ

決勝Tへ

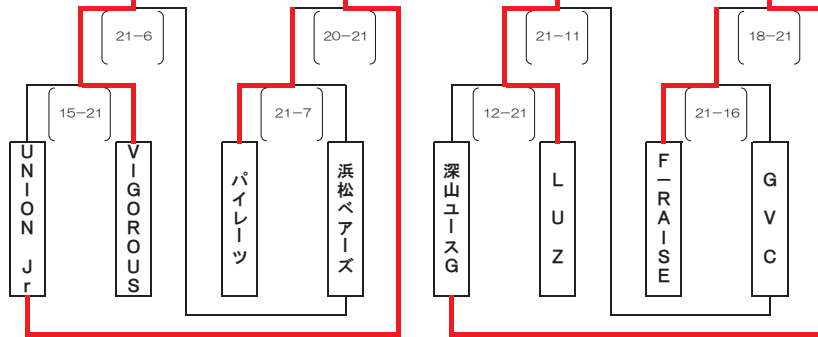

〈決勝トーナメント戦〉

〈交流トーナメント戦〉

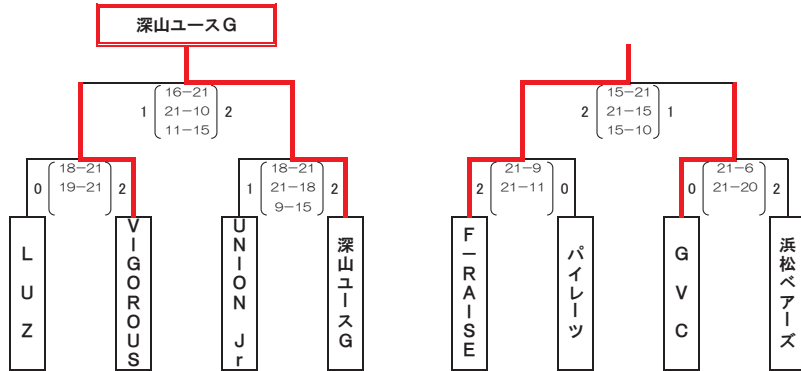

優勝 ディビジョンIへ昇格

深山ユース G

準優勝

VIGOROUS

第3位

UNION Jr

第3位

LUZ

第15回「静岡の風」 ヤングクラブバレーボール優勝大会

2023. 12. 17

U14生漕型 女子 ディビジョンII-B

会場：三島市立北小学校 (A~B)

会場：日大三島高等学校 (C)

〈予選グループ戦〉

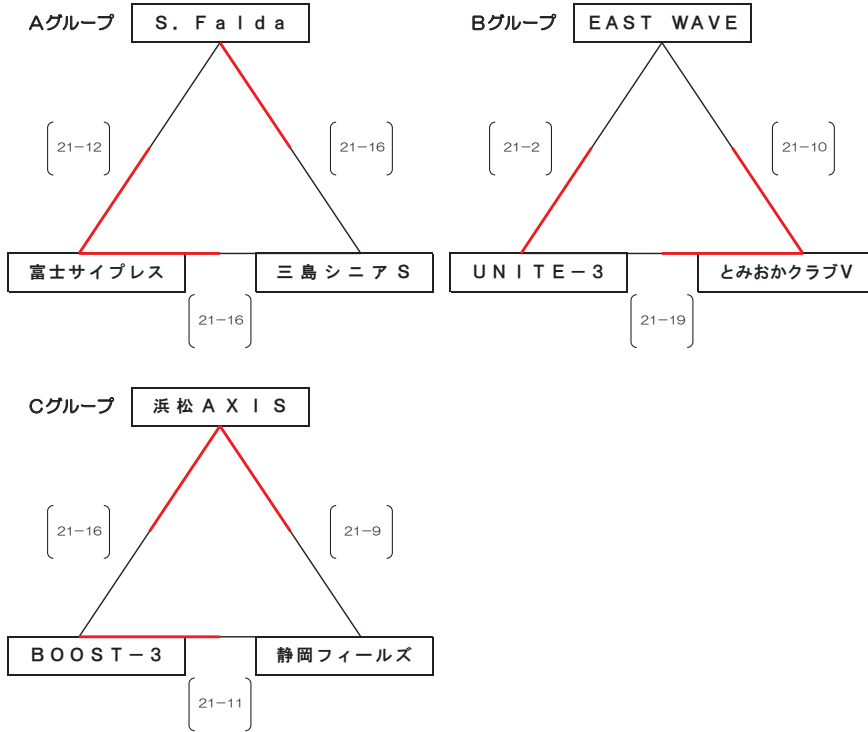

第15回「静岡の風」 ヤングクラブバレーボール優勝大会

2023. 12. 17

U14生漕型 女子 ディビジョンII-B

会場：三島市立北小学校 (A~B)

会場：日大三島高等学校 (C)

〈決勝トーナメント戦〉

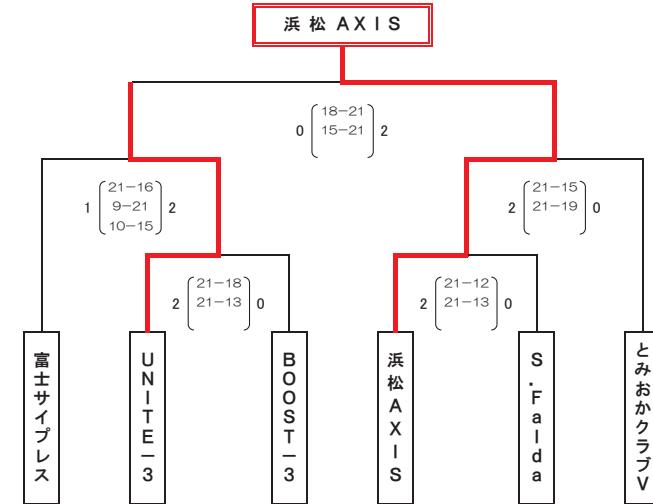

〈交流リーグ戦〉

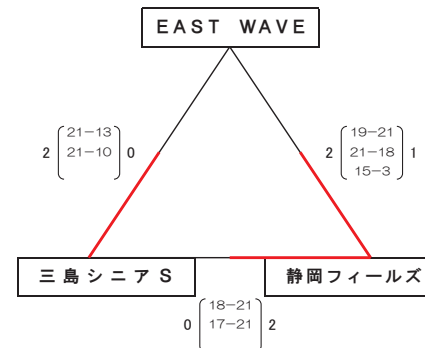

優勝 ディビジョンIへ昇格

浜松 AXIS

準優勝

UNITE-3

第3位

とみおかクラブV

第3位

富士サイプレス

第5位

S. Falda

第5位

BOOST-3

第15回「静岡の風」ヤングクラブバレーボール優勝大会

2023. 12. 17

U14生涯型 男子

会場：裾野市民体育館（A～Cコート）

〈予選グループ戦〉

Aグループ

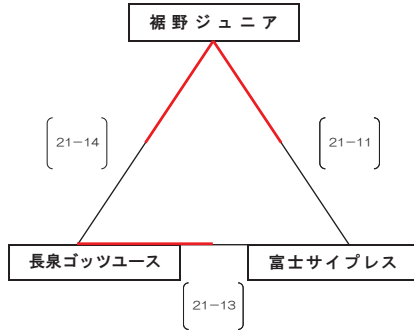

Bグループ 決勝Tへ

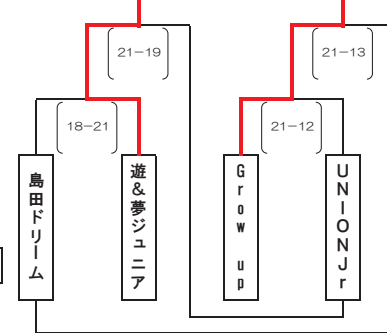

Cグループ 決勝Tへ

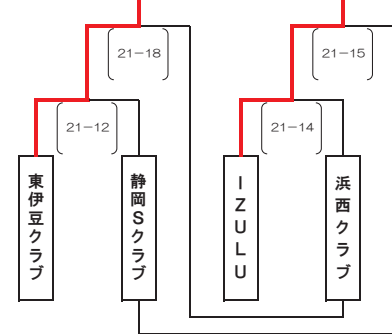

第15回「静岡の風」ヤングクラブバレーボール優勝大会

2023. 12. 17

U14生涯型 男子

会場：裾野市民体育館（A～Cコート）

〈決勝トーナメント戦〉

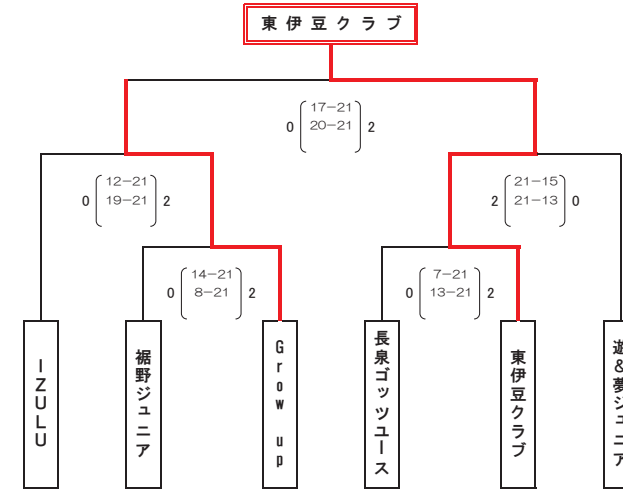

優勝

東伊豆クラブ

準優勝

Grow-up

第3位

遊&夢ジュニア

第3位

IZULU

〈交流トーナメント戦〉

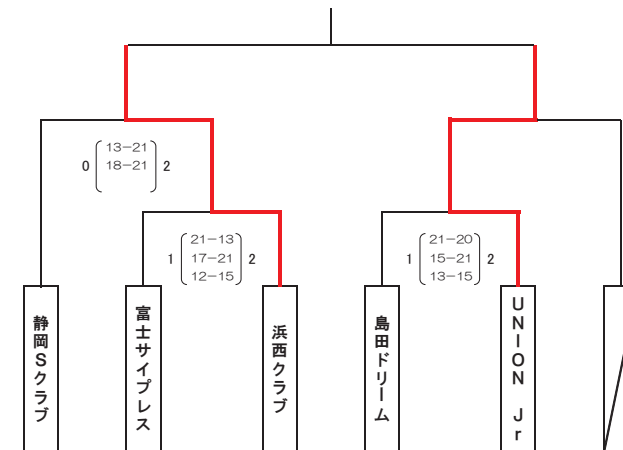

第21回アローズカップ争奪 ヤングクラブバレーボール優勝大会

2024. 3. 20

U14 競技型 女子

会場：小山町総合体育館、小山町立北郷中学校体育館

〈 予選グループ 〉

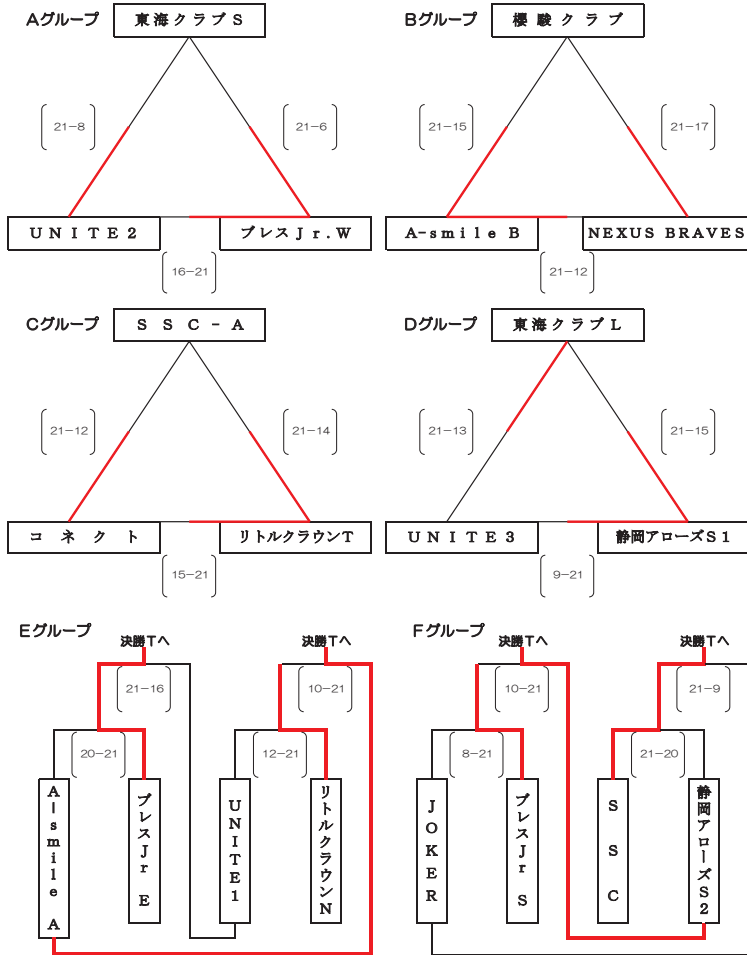

第21回アローズカップ争奪 ヤングクラブバレーボール優勝大会

2024. 3. 20

U14 競技型 女子

会場：小山町総合体育館

〈 決勝トーナメント 〉

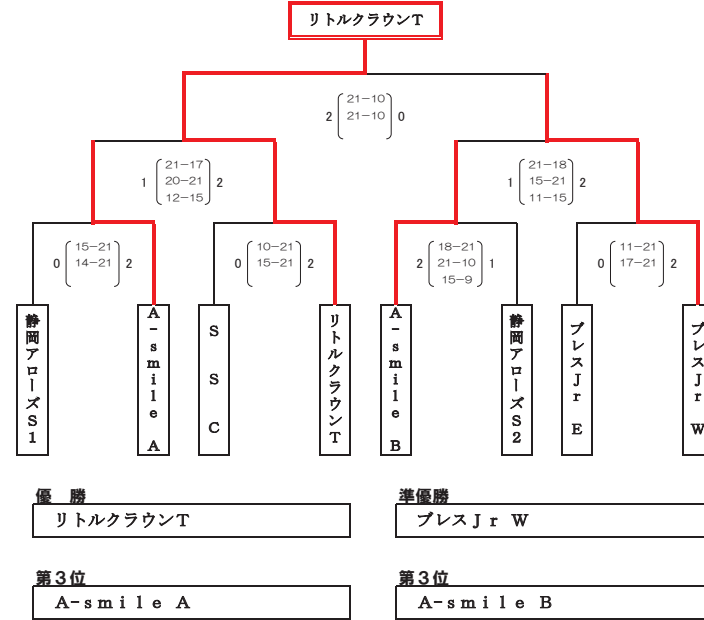

〈 交流トーナメントA 〉

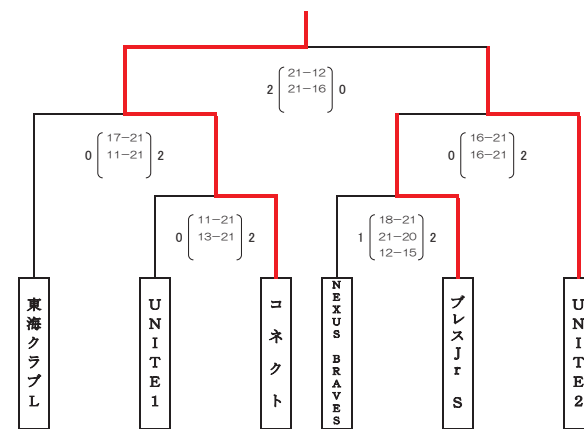

〈 交流トーナメントB 〉

会場：小山町立北郷中学校体育館

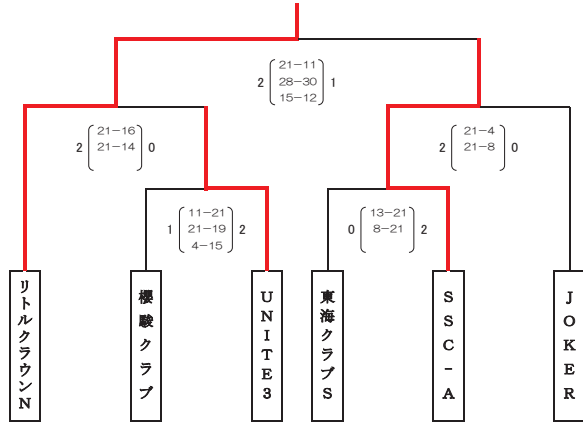

第21回アローズカップ争奪 ヤングクラブバレーボール優勝大会

2024. 3. 20

U14競技型 男子

会場：ウェルビアナがいずみ、長泉町立北中学校体育館
裾野市民体育館

〈 予選グループ 〉

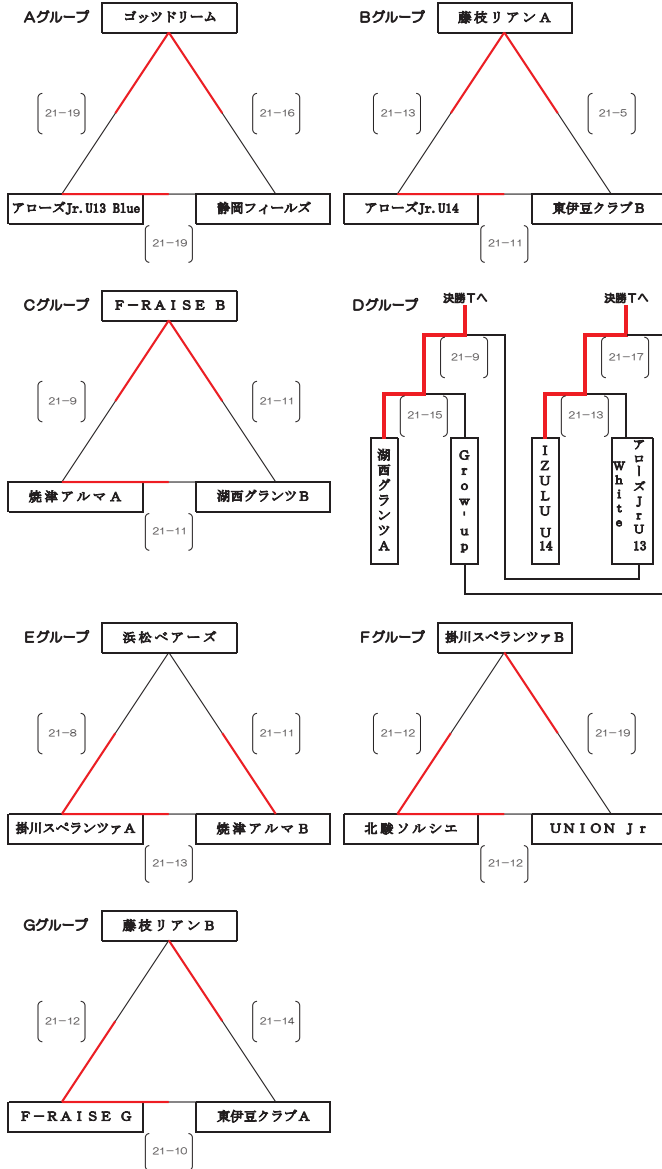

第21回アローズカップ争奪 ヤングクラブバレーボール優勝大会

2024. 3. 20

U14生涯型 女子 ディビジョン1

会場：三島市民体育館

〈 予選グループ 〉

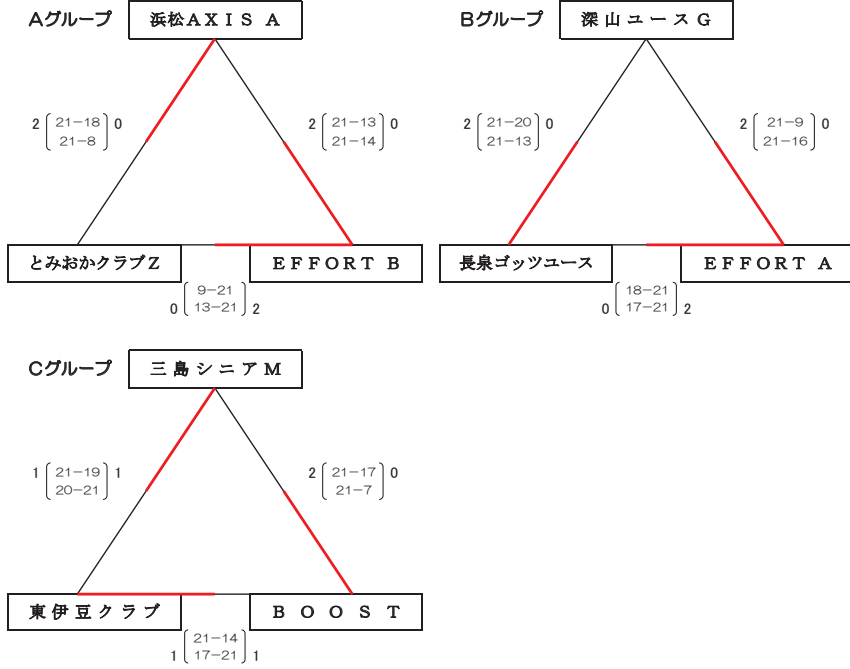

〈 決勝トーナメント 〉

会場：三島市民体育館

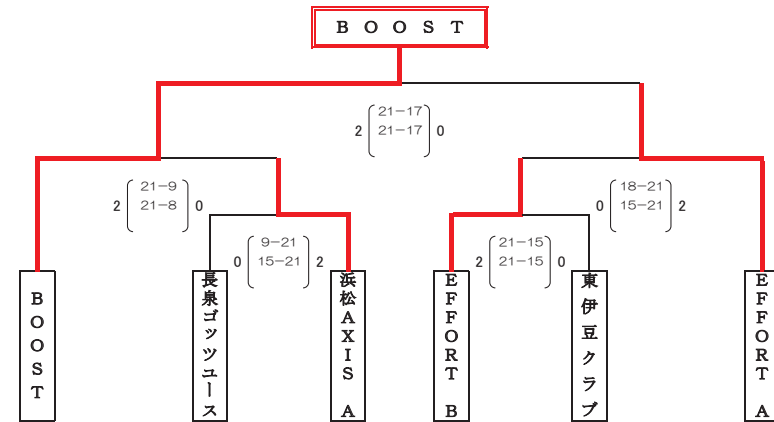

〈 順位決定リーグ 〉

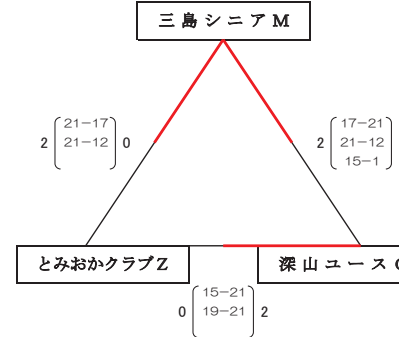

- 優勝**
BOOST
- 第3位**
浜松AXISA
- 第5位**
長泉ゴッツユース
- 第7位**
三島シニアM
- 第9位**
とみおかクラブZ

- 準優勝**
EFFORT A
- 第3位**
EFFORT B
- 第5位**
東伊豆クラブ
- 第8位**
深山ユースG

第21回アローズカップ争奪 ヤングクラブバレーボール優勝大会

2024. 3. 20

U14生涯型 女子 ディビジョン2A 会場：静岡市立清水第三中学校体育

〈 予選グループ 〉

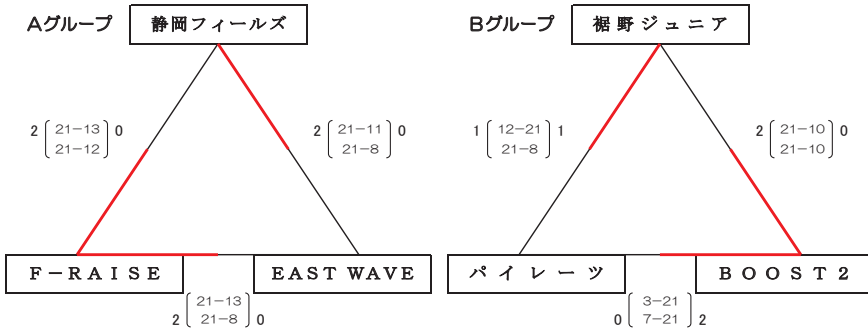

〈 決勝トーナメント 〉

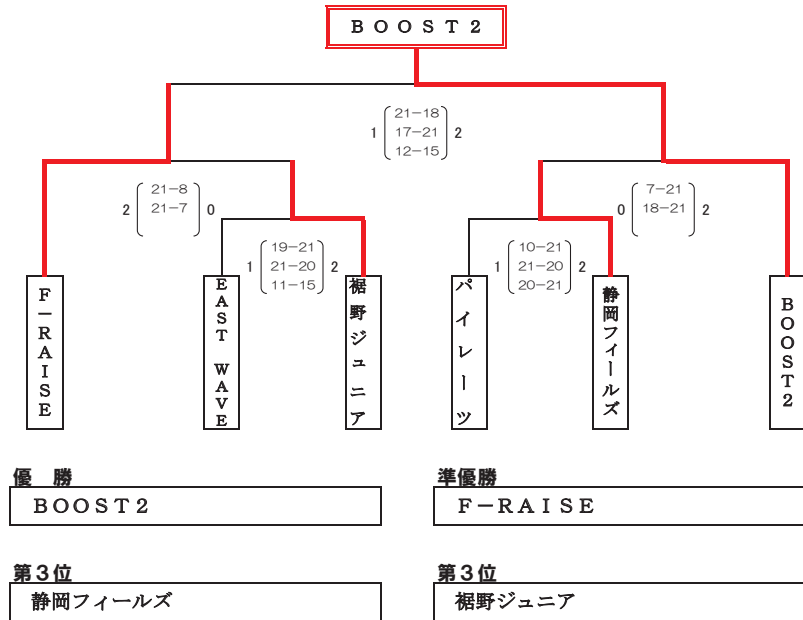

第21回アローズカップ争奪 ヤングクラブバレーボール優勝大会

2024. 3. 20

U14生涯型 女子 ディビジョン2B 会場：長泉町立南小学校体育館、特種東海製紙体育館

〈 予選グループ 〉

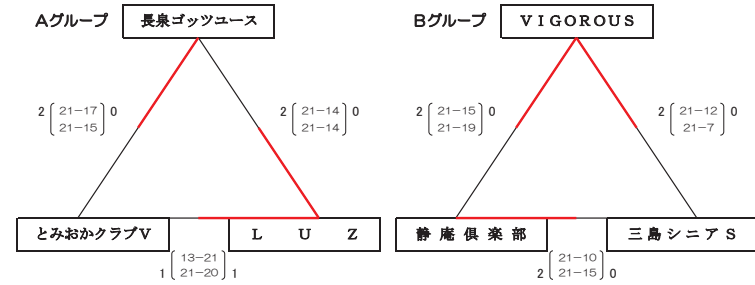

Cグループ: 浜松ベアーズ

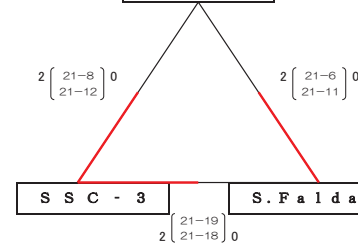

〈 決勝トーナメント 〉

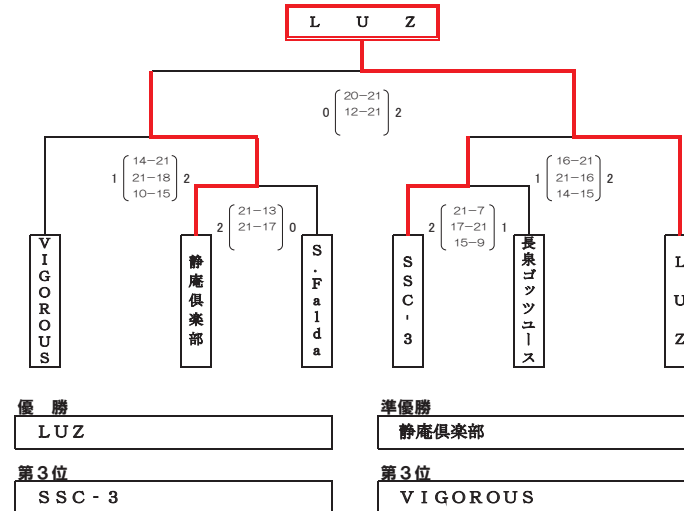

〈 交流リーグ 〉

会場：特種東海製紙体育館

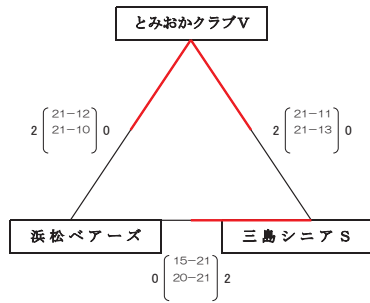

第21回アローズカップ争奪 ヤングクラブバレーボール優勝大会

2024. 3. 20

U14生涯型 女子 ディビジョン2C

会場：静岡市立清水小学校体育館

〈 予選グループ 〉

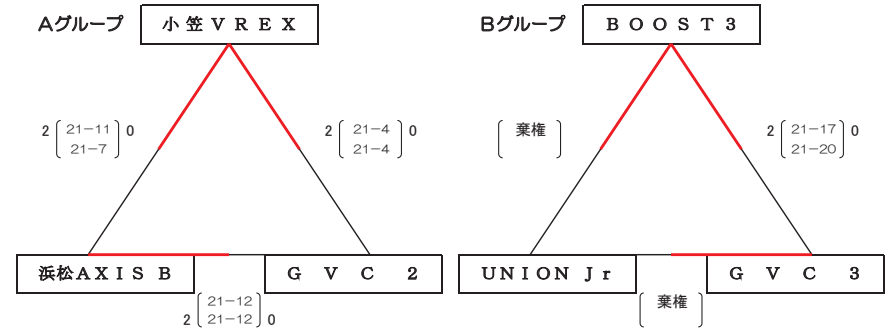

〈 決勝トーナメント 〉

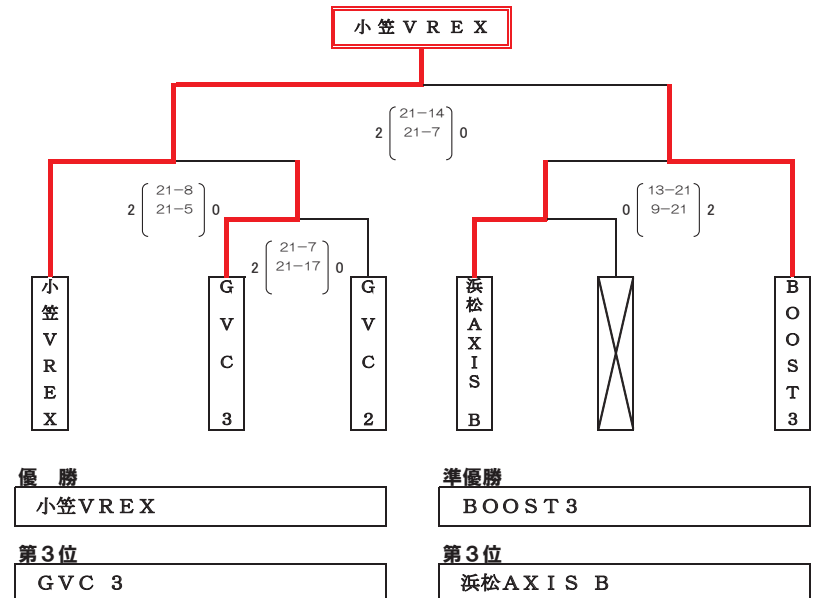

第21回アローズカップ争奪 ヤングクラブバレーボール優勝大会

2024. 3. 20

会場：静岡県武道館

U14生涯型 男子

〈 予選グループ 〉

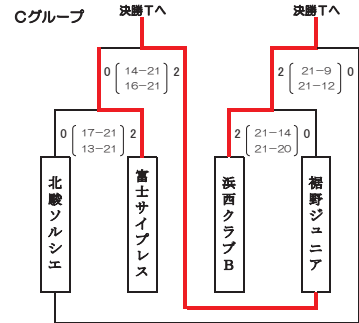
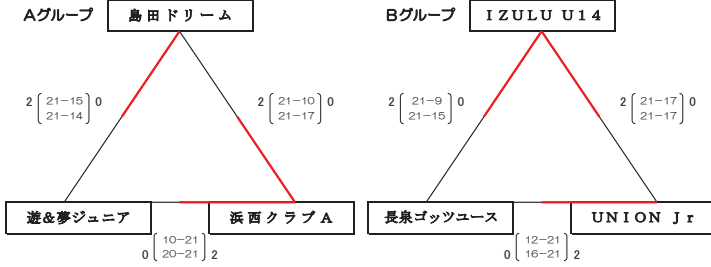

〈 決勝トーナメント 〉

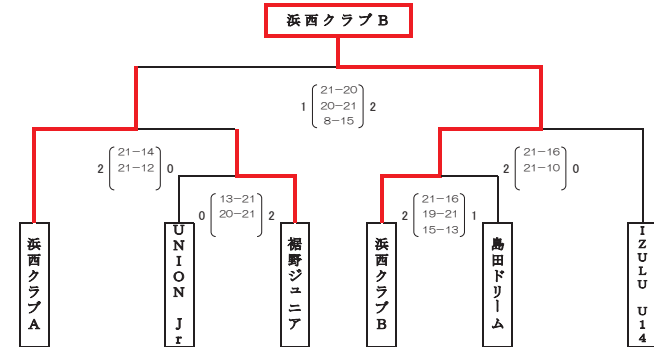

優勝

浜西クラブB

準優勝

浜西クラブA

第3位

IZULU U14

第3位

裾野ジュニア

〈 交流トーナメント 〉

会場：静岡県武道館

