

第44回静岡県小学生バレーボール選抜優勝大会 東部地区予選 1日目結果

男子の部 1日目 1月14日(日) <三島市立錦田小学校>

※各グループ上位2チームは、2日目の決勝トーナメント戦へ進む。  
※A・Bグループの3位、Cグループの3~4位は、2日目に交流戦を行う。

Aグループ

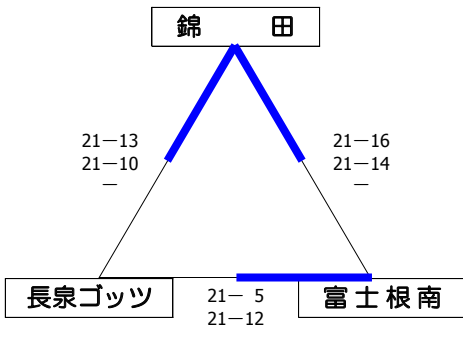

Bグループ

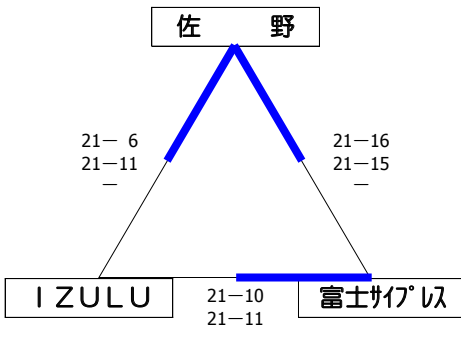

Cグループ

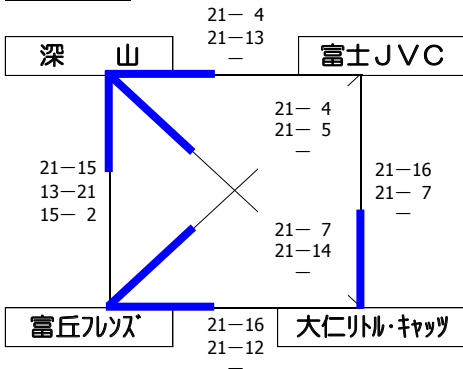

この組み合わせ表の各試合結果は、左側に勝利チームの得点を記入しています。

第44回静岡県小学生バレーボール選抜優勝大会 東部地区予選 最終結果

男子の部 2日目 1月21日(日) <伊豆の国市立大仁小学校>

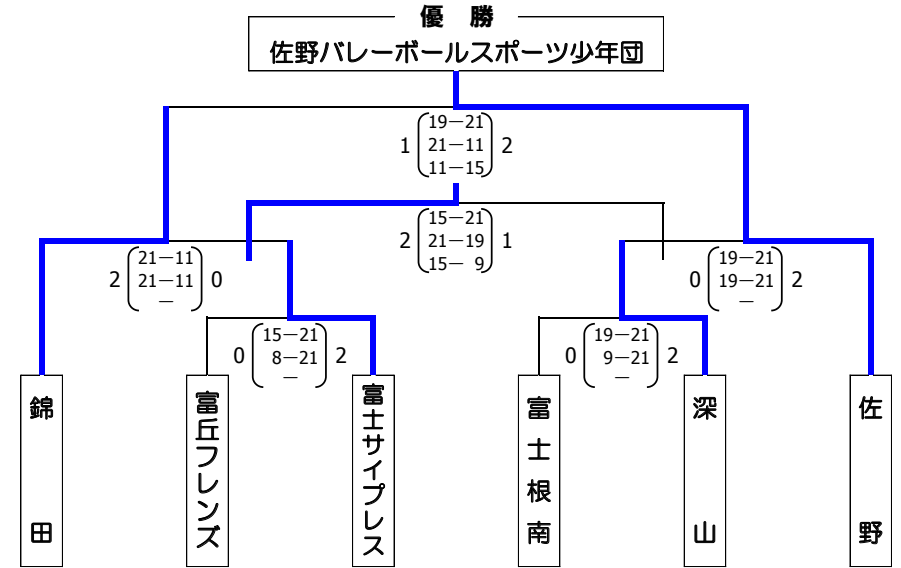

トーナメント表の試合結果は、チーム名がある側にそのチームの得点を記入しています。

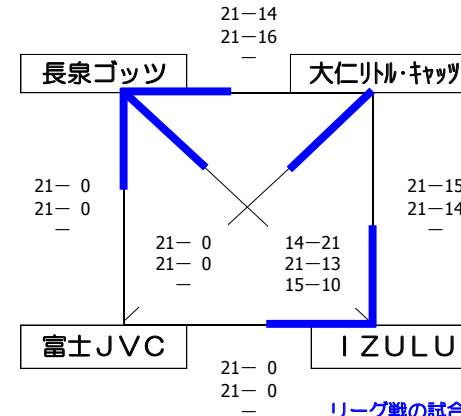

リーグ戦の試合結果は、左側に勝利チームの得点を記入しています。

男子の部		最終順位	
優勝	佐野バレーボールスポーツ少年団	第7位	長泉ゴッツバレーボールクラブ
準優勝	錦田ユナイテッドバレーボールクラブ	第8位	IZULUバレーボールクラブ
第3位	富士サイプレスジュニア	第9位	大仁リトル・キャッツ
第4位	深山クラブJVC(男子)	第10位	富士JVC
第5位	富丘フレンズバレーボール少年団	上位3チームは、2/11に開催される県大会に出場する。	
	富士根南あすなるバレーボールスポーツ少年団		

主催 一般社団法人 静岡県バレーボール協会  
 主管 静岡県小学生バレーボール連盟 東部小学生バレーボール連盟

主催 一般社団法人 静岡県バレーボール協会  
 主管 静岡県小学生バレーボール連盟 東部小学生バレーボール連盟

**第44回 静岡県小学生バレーボール選抜優勝大会 東部地区予選 1日目結果**

**第44回 静岡県小学生バレーボール選抜優勝大会 東部地区予選 最終結果**

女子の部 1日目 1月14日(日) \*各グループ1位は1~6位決定戦へ、各グループ2位は7~12位決定戦へ進む。

女子の部 2日目 1月21日(日) <伊豆の国市長岡体育館>

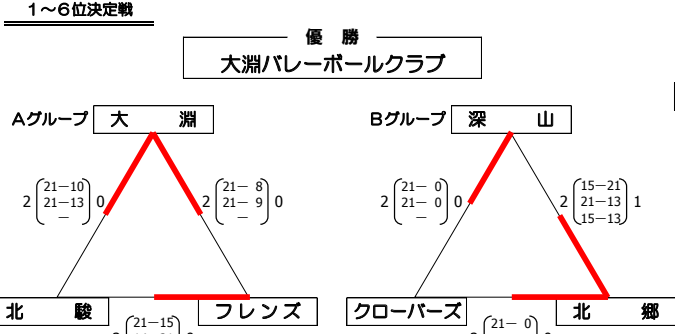
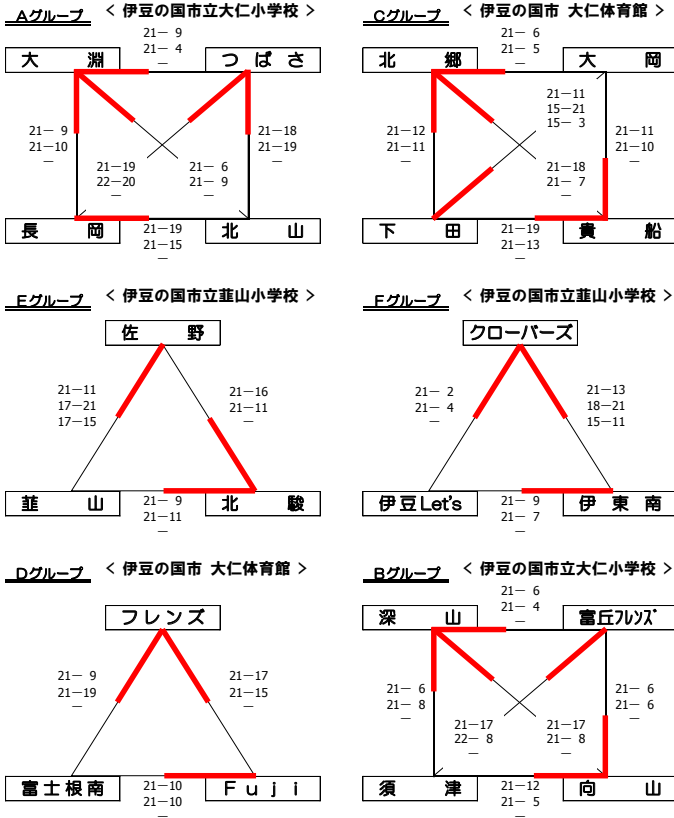

**7~12位決定戦**

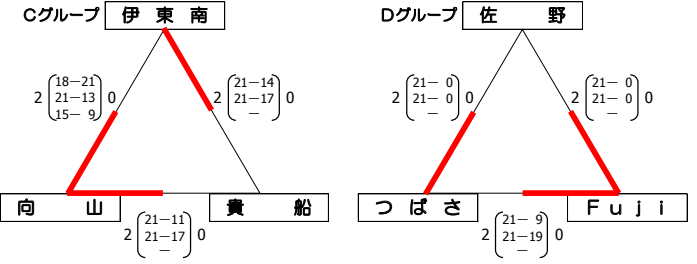

リーグ戦の各試合結果は、左側に勝利チームの得点を記入しています。

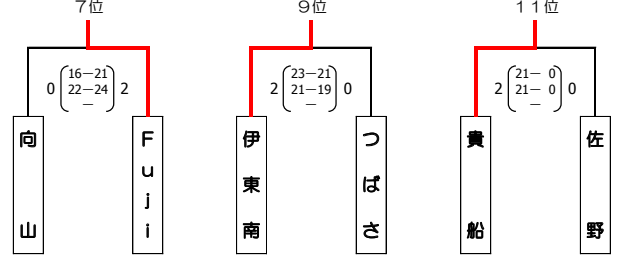

トーナメント表の各試合結果は、チーム名がある側にそのチームの得点を記入しています。

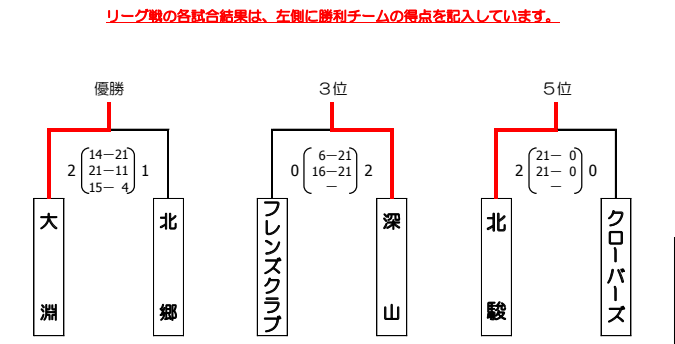

トーナメント表の各試合結果は、チーム名がある側にそのチームの得点を記入しています。

この組み合わせ表の各試合結果は、左側に勝利チームの得点を記入しています。

女子の部 最終結果			
優勝	大淵バレーボールクラブ	第7位	F u j i バレーボールクラブ
準優勝	北郷ジュニアバレーボールクラブ	第8位	向山バレーボールスポーツ少年団
第3位	深山クラブJVSC(女子)	第9位	伊東南ジュニアバレーボールクラブ
第4位	フレンズクラブ	第10位	つばさバレーボール少年団
第5位	北駿バレーボールクラブ	第11位	貴船WESTバレーボールスポーツ少年団
第6位	クローバース	第12位	佐野バレーボールスポーツ少年団

◇上位6チームは、2/11の県大会に出場する。

第44回 静岡県小学生バレーボール選抜優勝大会

1日目 30.1.14 (抽選 30.1.6)

「女子の部」

(ミカサ)

**Aブロック**

大井川東小学校

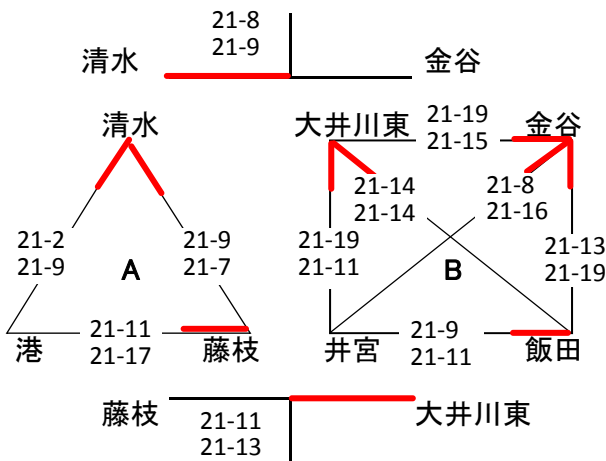

**Bブロック**

青島小学校

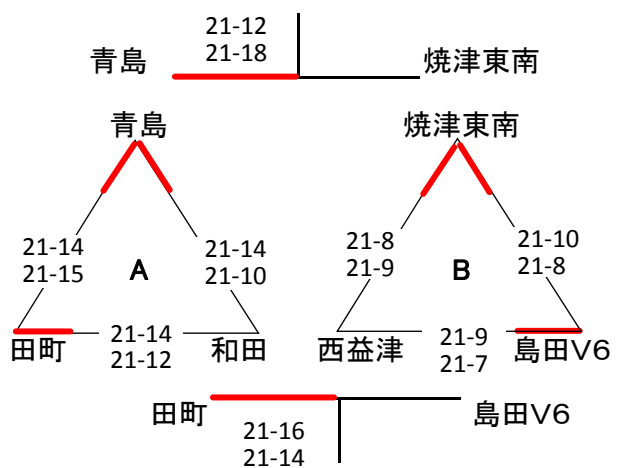

**Cブロック**

東益津小学校

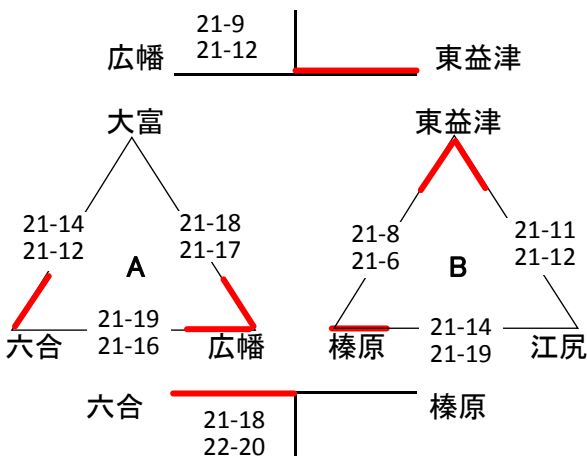

「男子の部」(モルテン) 井宮小学校

30.1.21

※2位まで県大会

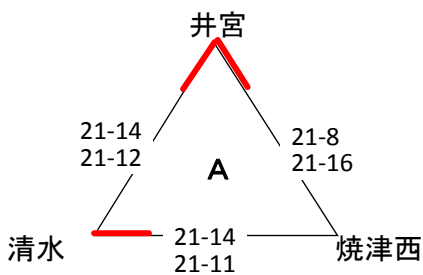

順位

- 1位 井宮
- 2位 清水
- 3位 焼津西

大会タイムスケジュール

開場	8:30
アップ	8:30~40
第1試合以外	8:40~50
第1試合	8:50~9:00
監督会議	9:00~10
開会式	9:10~20
第1試合開始	9:40

連絡事項

- 1.勝ち上がりチームは申込書の競技のサインを受け順位戦に持参(予選一日目)
- 2.総務は結果を当日中に金谷VSC 競技委員長 鈴木律夫 まで、FAX報告  
FAX 0547-46-0330 電話同番号  
\*FAX番号 部外秘 本件のみ使用可

「女子順位決定戦」

2日目 30.1.21

1位～3位決定戦 \* 青島小学校

Aコート (ミカサ)

※5位まで県大会

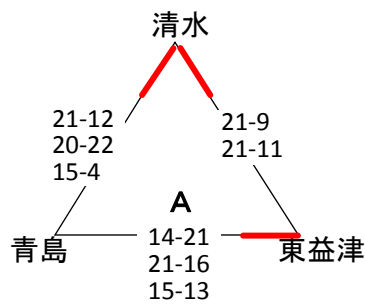

順位

1位 清水

2位 東益津

3位 青島

4位 広幡

5位 焼津東南

6位 金谷

4位～6位決定戦 \* 青島小学校

Bコート (ミカサ)

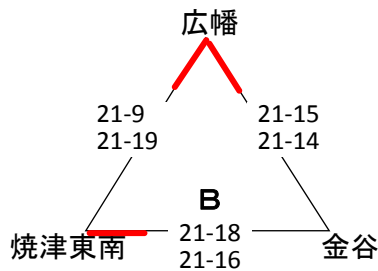

7位～9位決定戦 \* 井宮小学校  
※男子会場のBコート

Bコート (ミカサ)

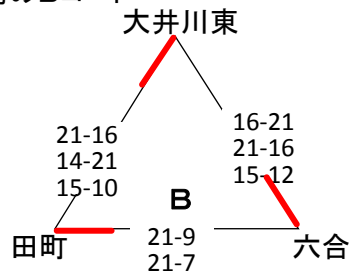

順位

7位 田町

8位 大井川東

9位 六合

### 大会タイムスケジュール

開場 8:30

アップ 8:30～40

第1試合以外 8:40～50

第1試合 8:50～9:00

監督会議 9:00～10

開会式 9:10～20

第1試合開始 9:40

### 連絡事項

1.勝ち上がりチームは申込書の競技のサインを受け順位戦に持参(予選一日目)

2.総務は結果を当日中に金谷VSC 競技委員長 鈴木律夫 まで、FAX報告

FAX番号 0547-46-0330

\*FAX番号 部外秘 本件のみ使用可

【5年男子の部】 大会1日目 平成30年 1月14日

〔Aブロック〕 会場：磐田市立豊田北部小体育館

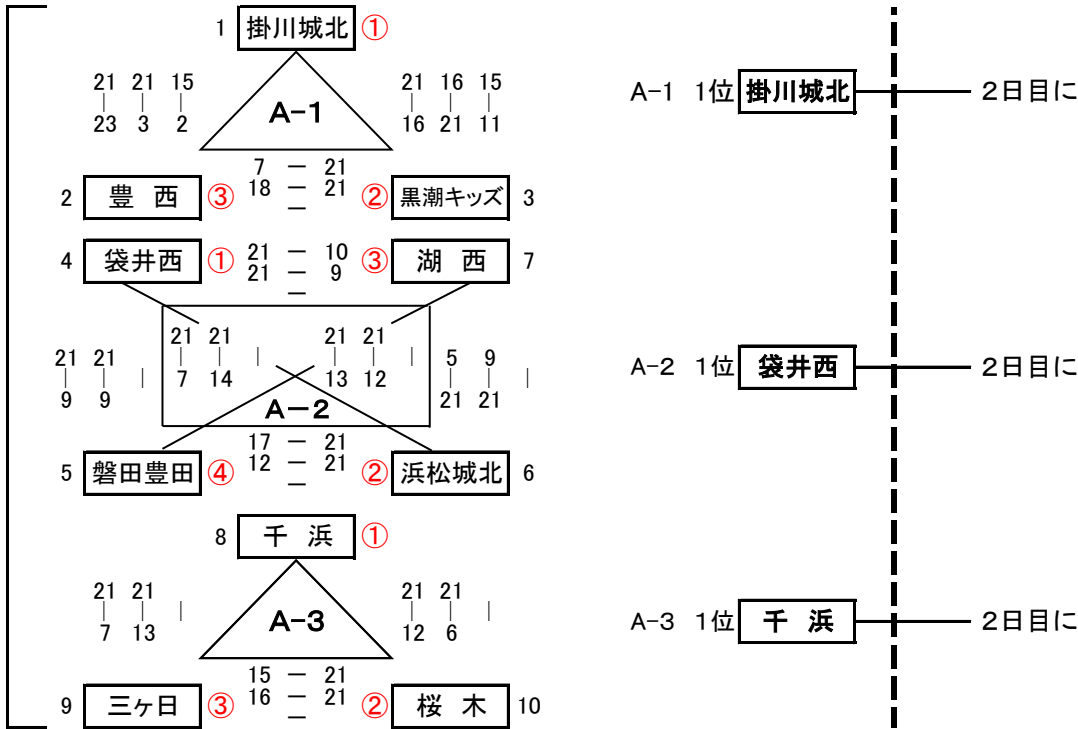

【5年男子の部】 平成30年 1月21日

大会2日目 1~3位決定リーグ戦

会場：菊川市民総合体育館

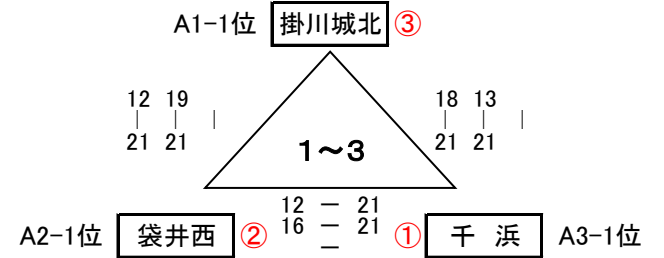

1位	千 浜
2位	袋 井 西
3位	掛 川 城 北

【5年女子の部】 大会1日目 平成30年 1月14日

〔Bブロック〕 会場：袋井市立山名小体育館

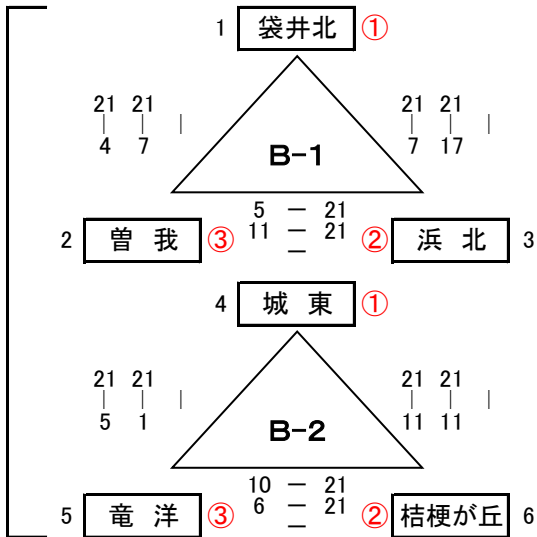

〔Cブロック〕 会場：掛川市立横須賀小体育館

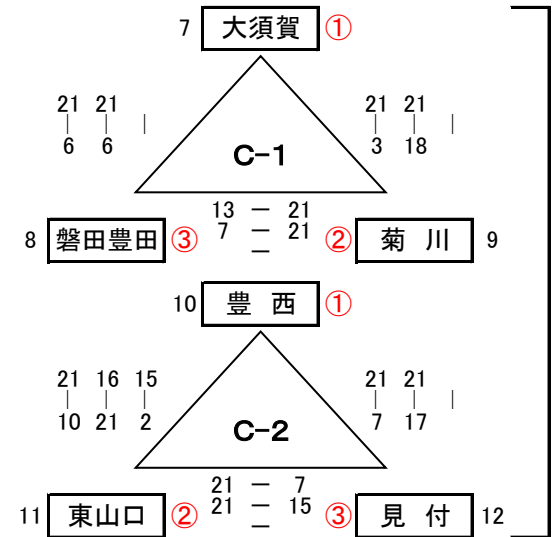
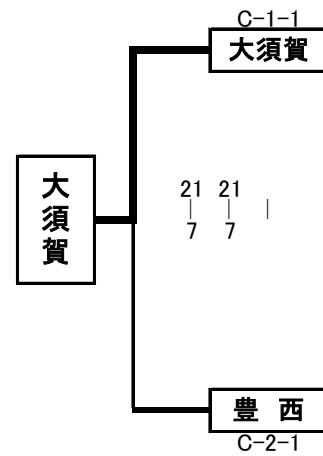
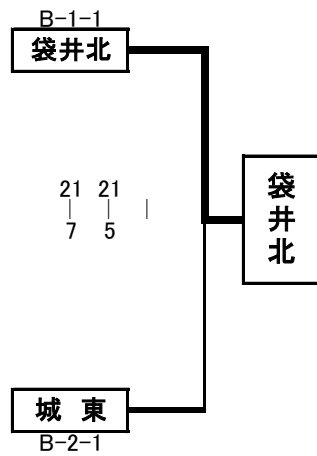

〔Dブロック〕 会場：菊川市立小笠南小体育館

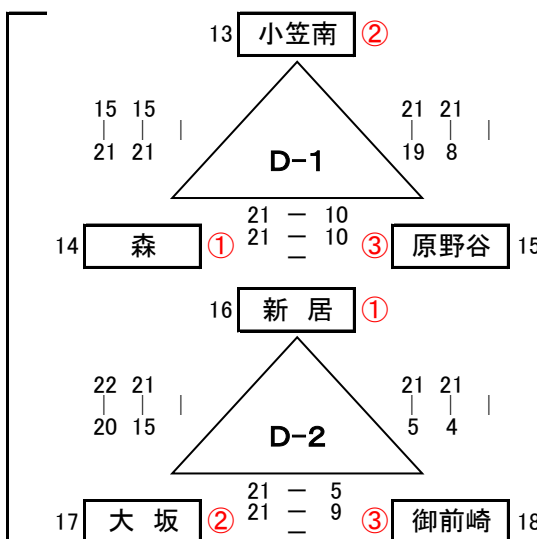

〔Eブロック〕 会場：磐田市立神明中体育館

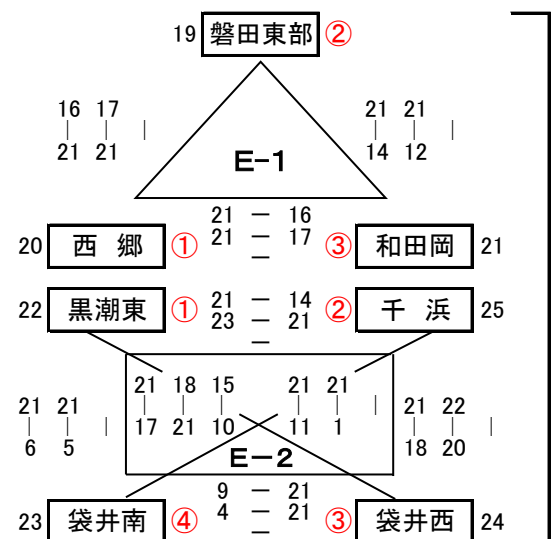
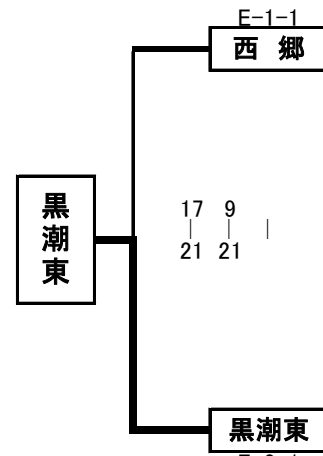
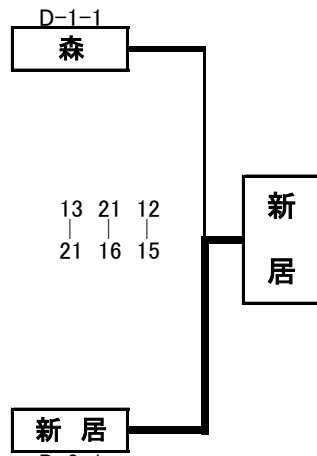

【5年女子の部】 平成30年 1月21日

大会2日目 1~4位決定リーグ戦

会場：菊川市民総合体育館

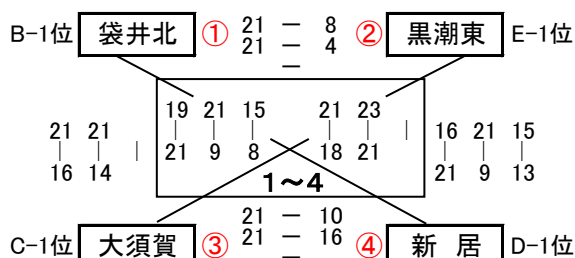

1位	袋 井 北
2位	黒 潮 東
3位	大 須 賀
4位	新 居
5位	森
6位	城 東
7位	豊 西
8位	西 郷

【5年女子の部】 平成30年 1月21日

大会2日目 5~8位決定リーグ戦

会場：菊川市民総合体育館

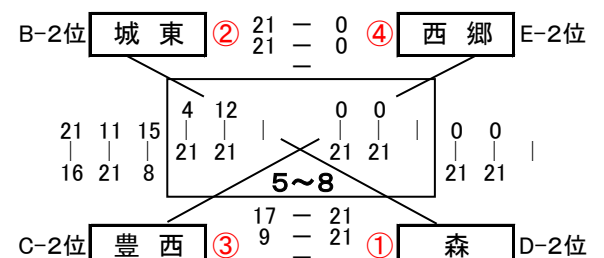

※西郷VSC:インフルエンザの為棄権

【4年生の部】 平成30年 1月14日 ※ブロック表彰  
 【Fブロック】 会場：御前崎市立第一小体育館

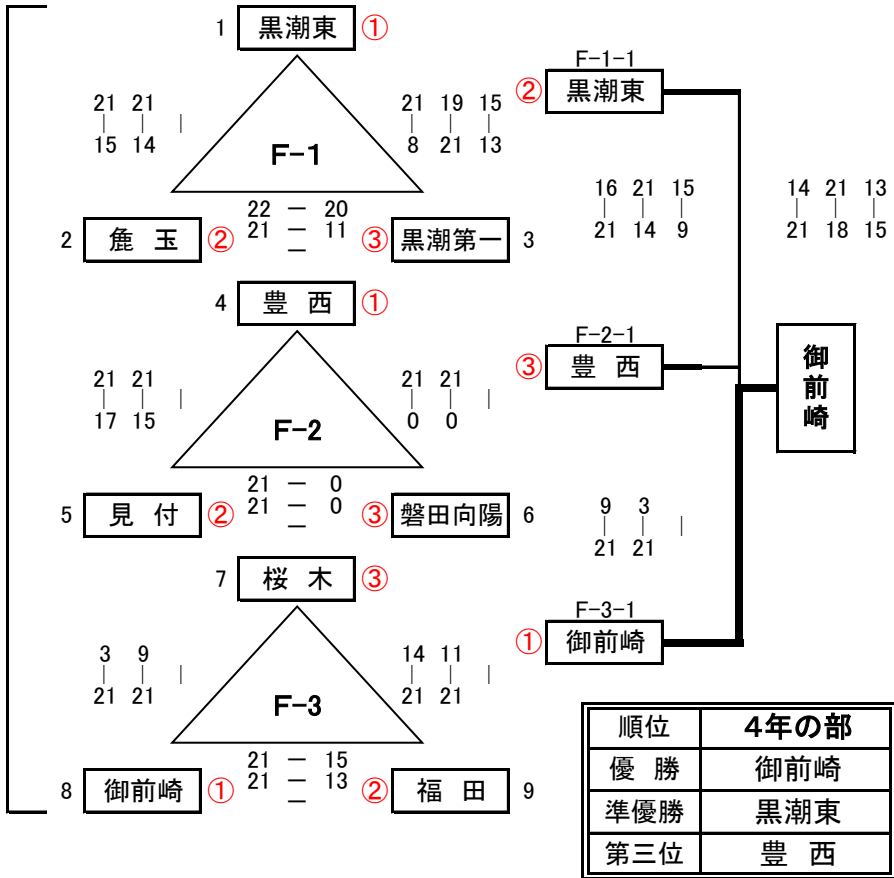

西部六年生お別れ大会

【6年男子の部】 平成30年 1月14日 ※ブロック表彰  
 【Gブロック】 会場：浜松市立三ヶ日東小体育館

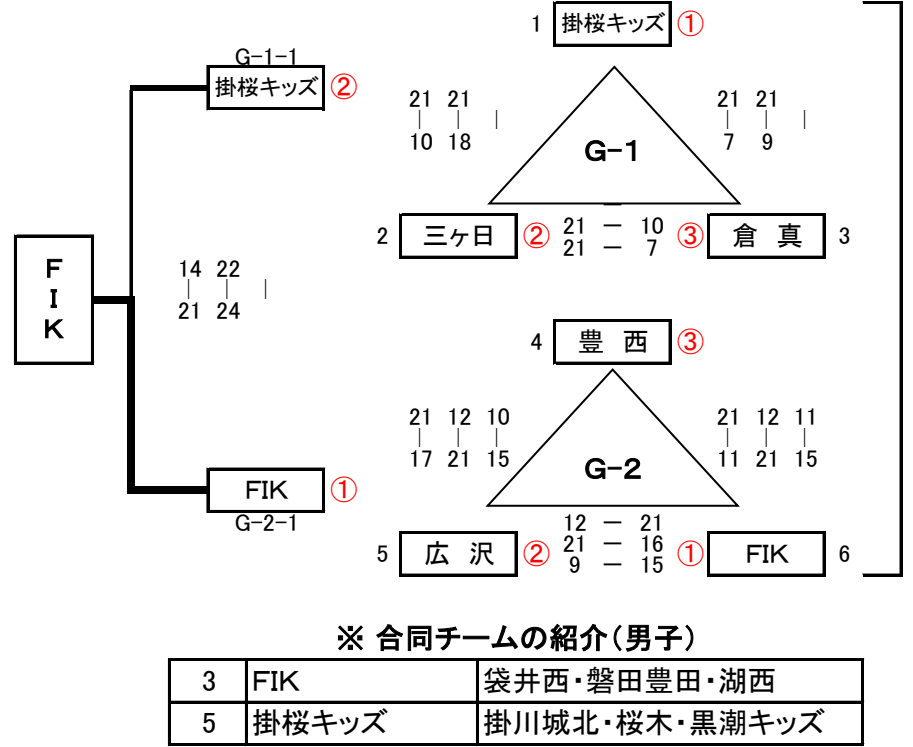

【6年女子の部】 平成30年 1月14日 ※ブロック表彰  
 【Hブロック】 会場：浜松市立井伊谷小体育館

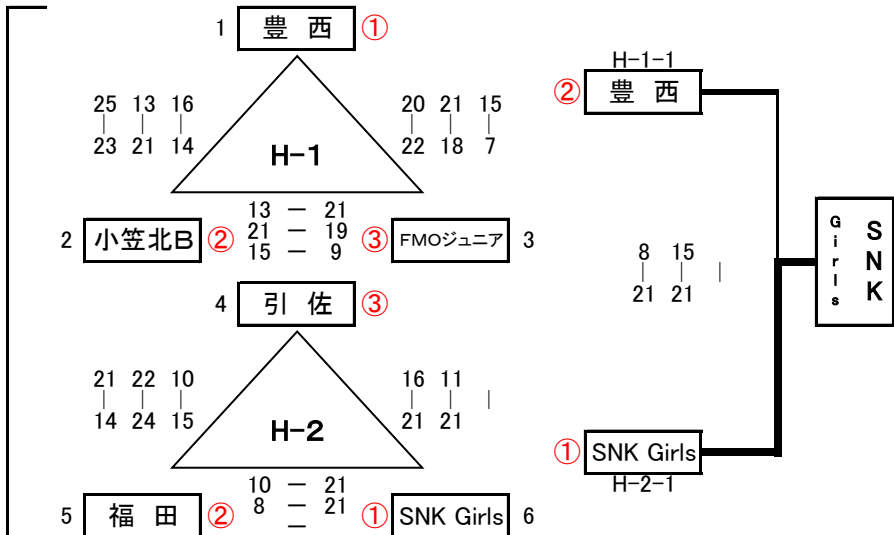

【6年女子の部】 平成30年 1月14日 ※ブロック表彰  
 【Iブロック】 会場：御前崎市立白羽小体育館

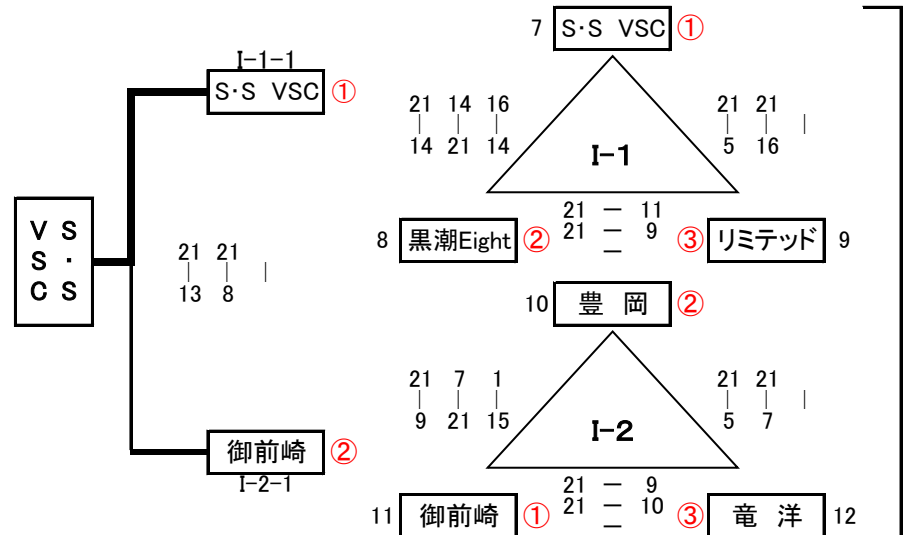

【6年女子の部】 平成30年 1月14日 ※ブロック表彰  
 【Jブロック】 会場：菊川市立小笠北小体育館

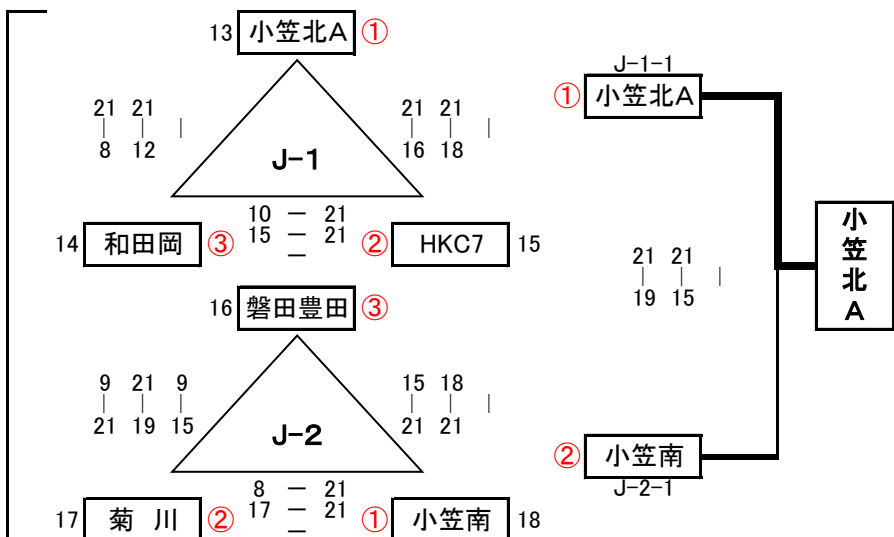

【6年女子の部】 平成30年 1月14日 ※ブロック表彰  
 【Kブロック】 会場：湖西市立湖西東小体育館

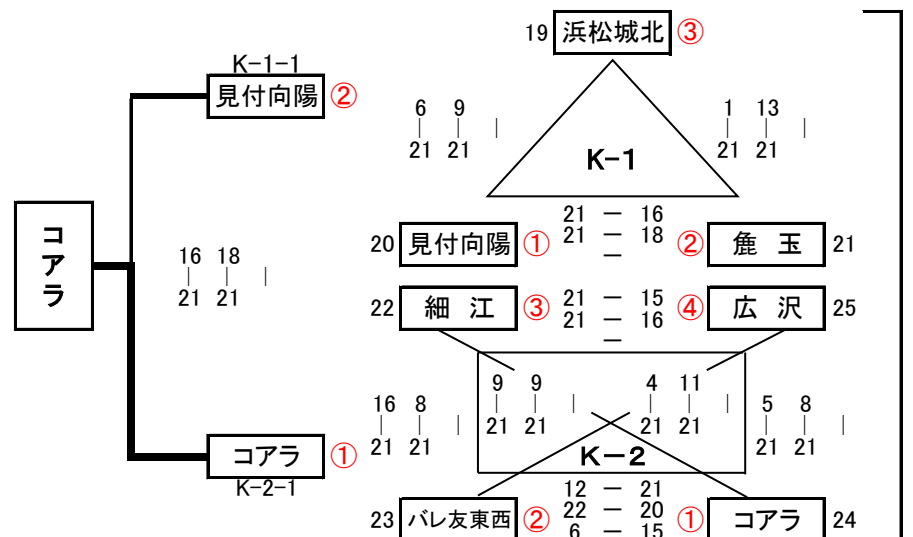

※ 合同チームの紹介(女子)

3	FOMジュニア	袋井南・大須賀
6	SNK Girls	曾我・西山口・城東
7	S-S VSC	桜木・西郷
8	黒潮 Eight	黒潮東・黒潮第一・黒潮キッズ
15	HKC7	東山口・原野谷・千浜・桔梗が丘
20	見付向陽	見付・向陽
23	パレ友東西	磐田東部・袋井西
24	コアラ	湖西・新居

西部地区6年生・お別れ大会 結果

順位	男子の部	女子の部				
	Gブロック	Hブロック	Iブロック	Jブロック	Kブロック	
優勝	FIK	SNK Girls	S-S VSC	小笠北A	コアラ	
準優勝	掛桜キッズ	豊西	御前崎	小笠南	見付向陽	
第三位	広沢	小笠北B	豊岡	HKC7	鹿玉	
	三ヶ日	福田	黒潮Eight	菊川	パレ友東西	