

第14回「アローズカップ争奪」ヤングクラブバレーボール優勝大会 兼 強化指定選手及び第10回皇后杯ヤングバレー選抜代表選手選考大会

U14 競技型 男子

会場：特種東海製紙体育館（A～Bコート）

：長泉町立南小学校体育館（Cコート）

〈予選グループ戦〉

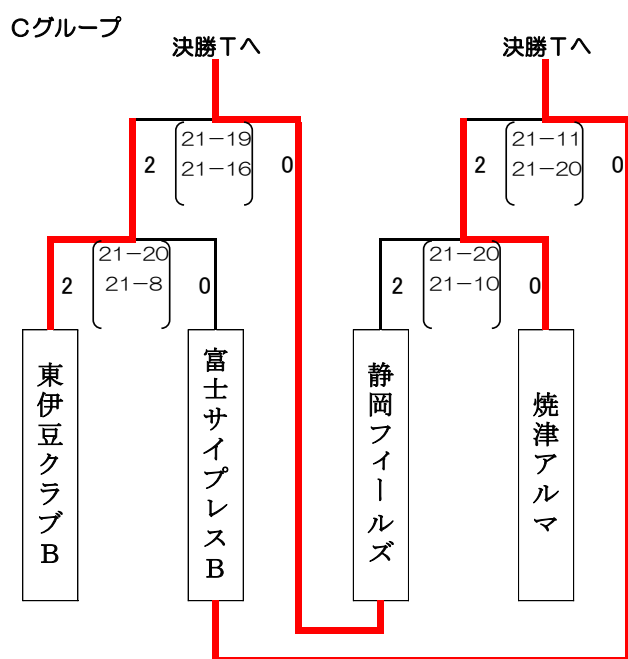
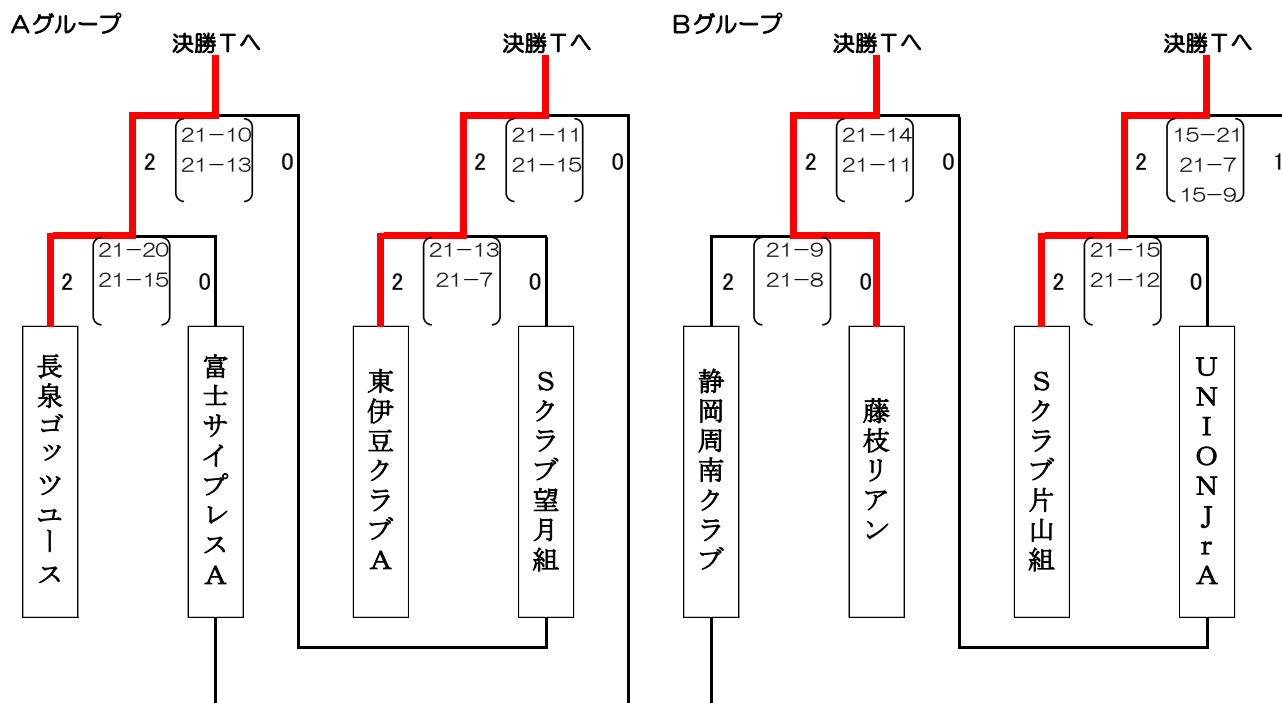

- ※今大会は、参加申し込み以降のスタッフ・選手の追加・変更を認める。なお、追加・変更は当日の代表者会議までに変更届により申し出ること。その際、申込書の写しとJVA-MRSチーム加入選手一覧を持参することが条件となる。忘れた場合は追加・変更は認めない。
- また、チームが複数出場している場合、スタッフの移動は認めるが、選手の移動は認めない。手続きは変更届によること。
- ※予選グループ戦、決勝トーナメント戦ともに、試合間は5分とする。
- ※予選グループ戦においては、各チームの第1試合目のみプロトコールにより公式ウォームアップを行い、その後は前の試合が終了してから10分後に試合を開始する。
- 試合が連続する場合は、15分後に次の試合を開始する。
- ※予選グループ戦、決勝トーナメント戦（決勝戦を除く）は、21点先取制3セットマッチとする。ただし、第3セットは15点先取制とする。（全セットデユース無し）
- ※予選各グループで勝率に関係なく、2試合目に勝利したチームが決勝トーナメントへ進出する。（計6チーム）
- ※予選グループ戦終了後、昼食時間を30～45分とり、決勝トーナメント1回戦は2コート同時に開始する。
- ※決勝戦は25点制3セットマッチで行う。ただし、第3セットは15点制とする。（全セットデユース有り）
- ※3位決定戦は実施しない。
- ※予選グループ戦および決勝トーナメント戦の審判および補助役員は、組み合わせ表に青文字で記載されたチームが行う。

〈決勝トーナメント戦〉 会場：特種東海製紙体育館（A～Bコート）

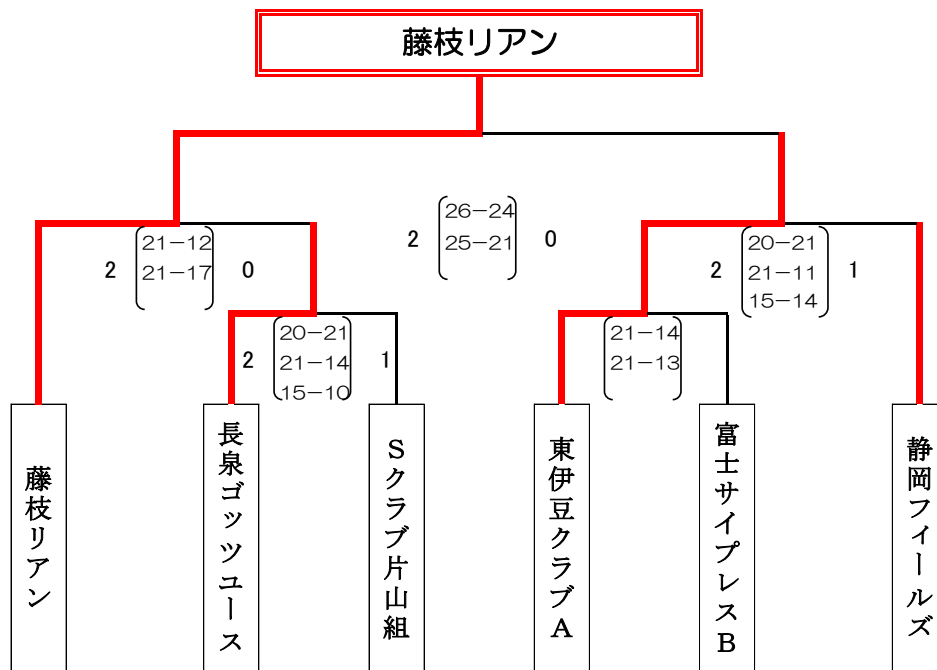

優勝

藤枝リアン

準優勝

東伊豆クラブA

第三位

長泉ゴッツユース

第三位

静岡フィールズ

〈交流トーナメント戦〉 会場：長泉町立南小学校体育館（Cコート）

*記録なし（1セット戦）

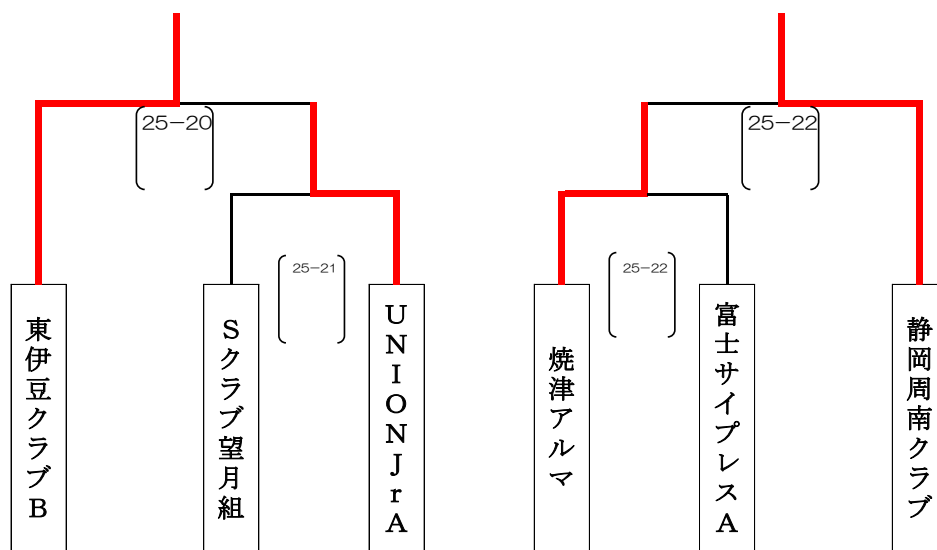

第14回「アローズカップ争奪」ヤングクラブバレーボール優勝大会
兼 強化指定選手及び第10回皇后杯ヤングバレー選抜代表選手選考大会

U14生涯型 男子

会場：ウェルピアながいずみ（D～Eコート）

〈予選グループ戦〉

Aグループ

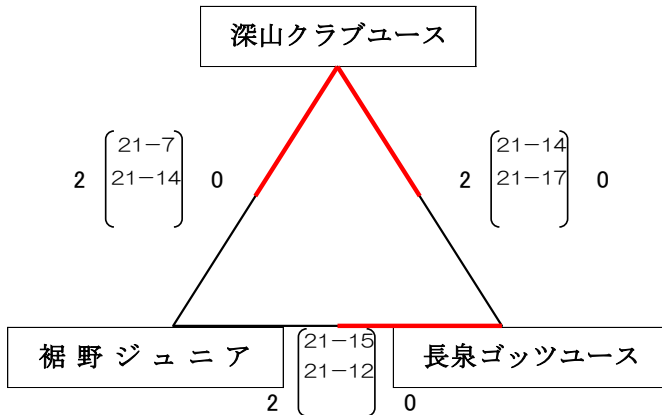

Bグループ

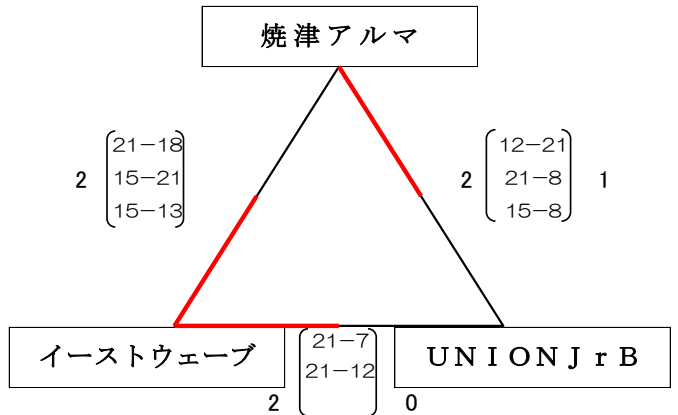

〈決勝トーナメント戦〉

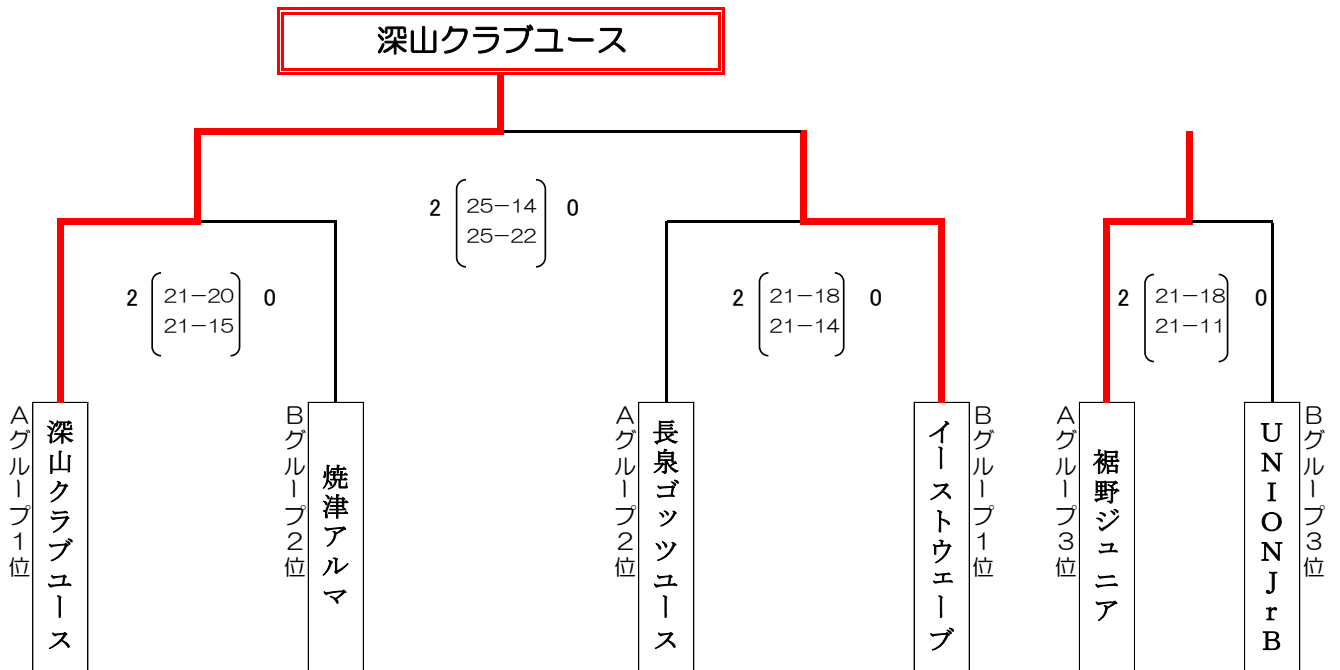

優勝

深山クラブユース

準優勝

イーストウェーブ

第三位

焼津アルマ

第三位

長泉ゴッツユース

第14回「アローズカップ争奪」ヤングクラブバレーボール優勝大会
兼 強化指定選手及び第10回皇后杯ヤングバレー選抜代表選手選考大会

U14 競技型 女子1部

会場：富士市立富士体育館（A～Bコート）

〈トーナメント戦〉

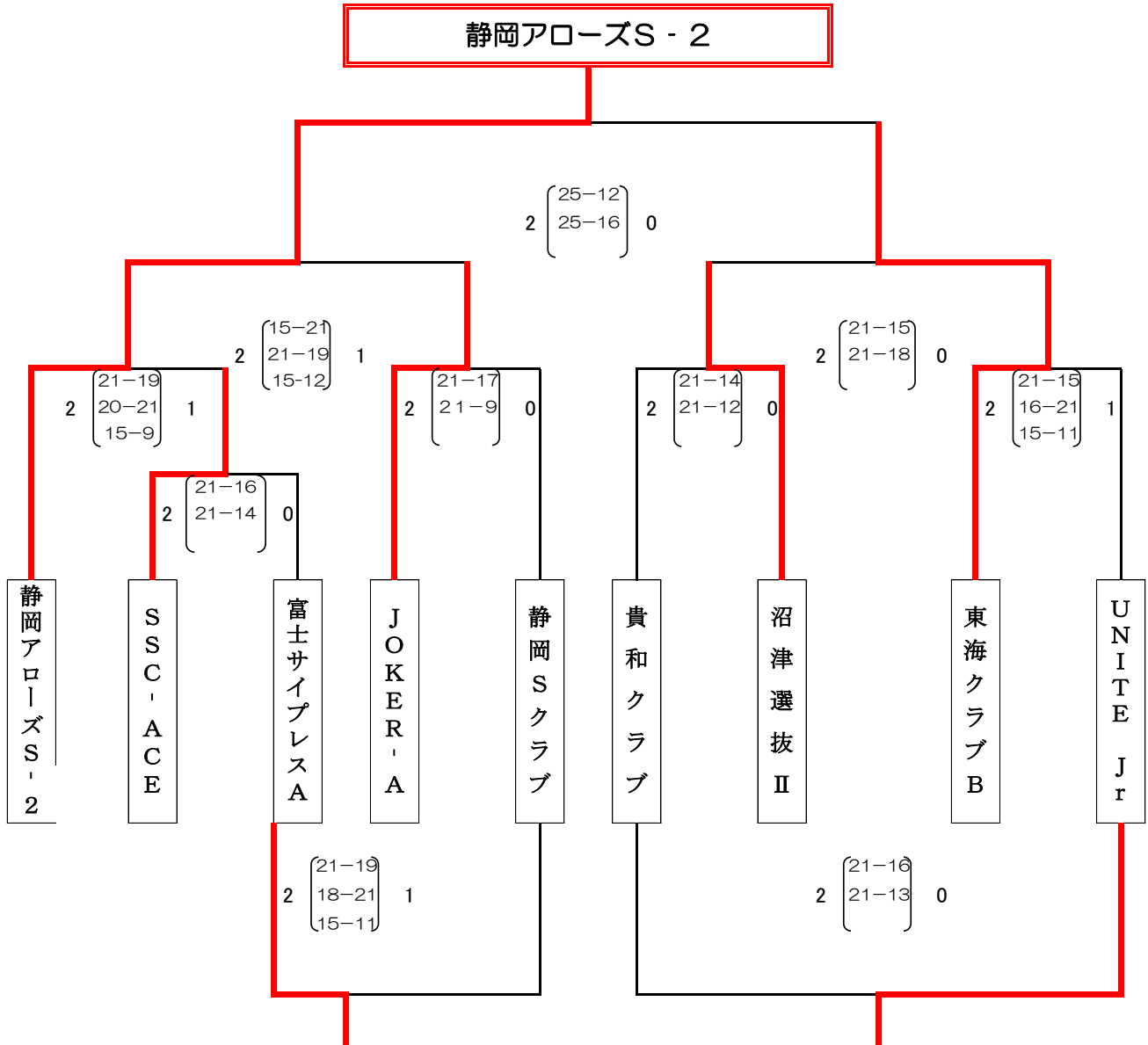

優勝

静岡アローズS - 2

準優勝

東海クラブB

第三位

JOKER - A

第三位

沼津選抜II

第14回「アローズカップ争奪」ヤングクラブバレーボール優勝大会
兼 強化指定選手及び第10回皇后杯ヤングバレー選抜代表選手選考大会

U14 競技型 女子2部

会場：富士市立田子浦中学校体育館（C～Dコート）

〈トーナメント戦〉

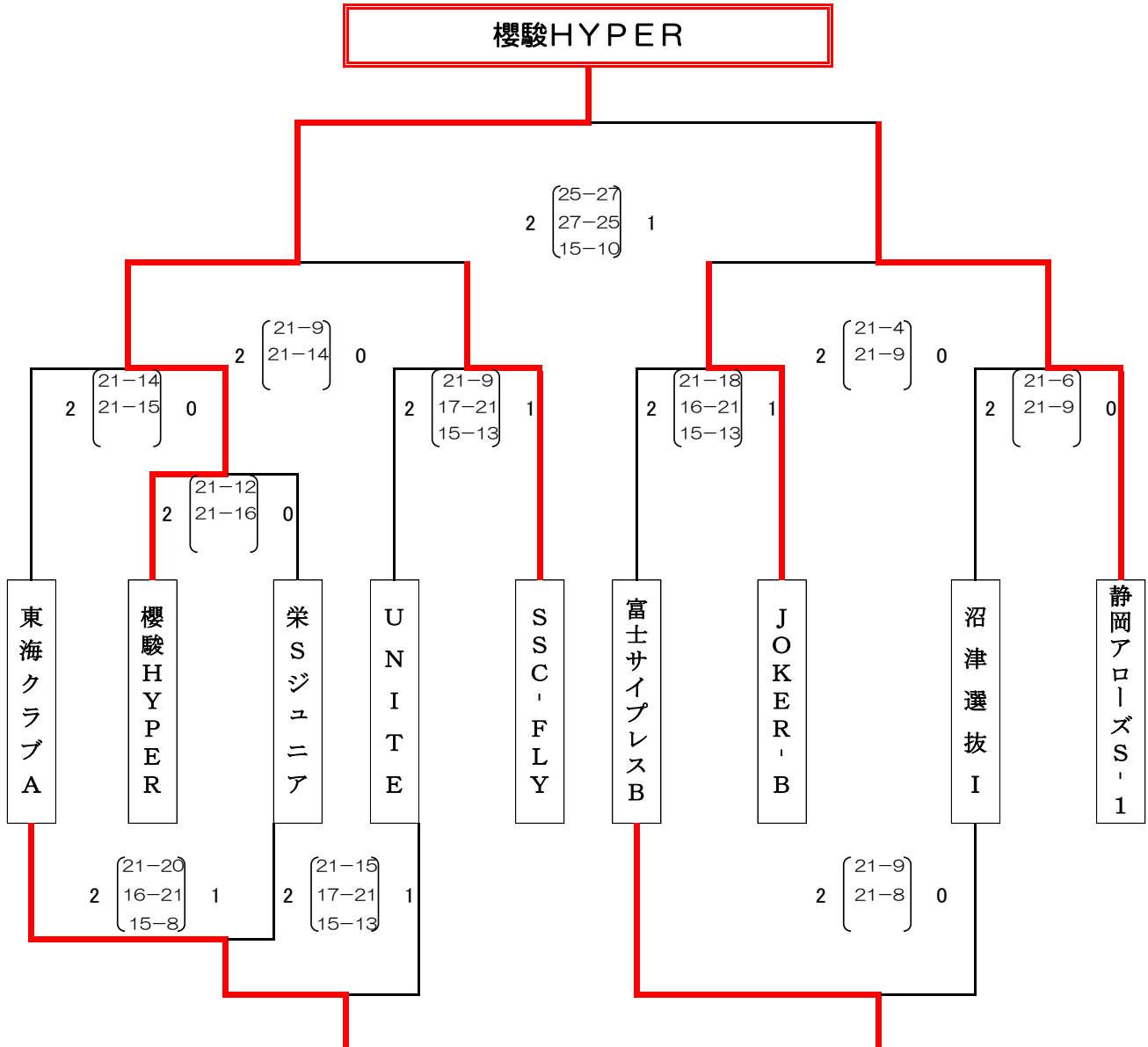

優勝

櫻駿HYPER

準優勝

静岡アローズS-1

第三位

SSC-FLY

第三位

JOKER-B

第14回「アローズカップ争奪」ヤングクラブバレーボール優勝大会 兼 強化指定選手及び第10回皇后杯ヤングバレー選抜代表選手選考大会

U14生涯型 女子1部

会場：裾野市民体育館（A～Cコート）

〈予選グループ戦〉

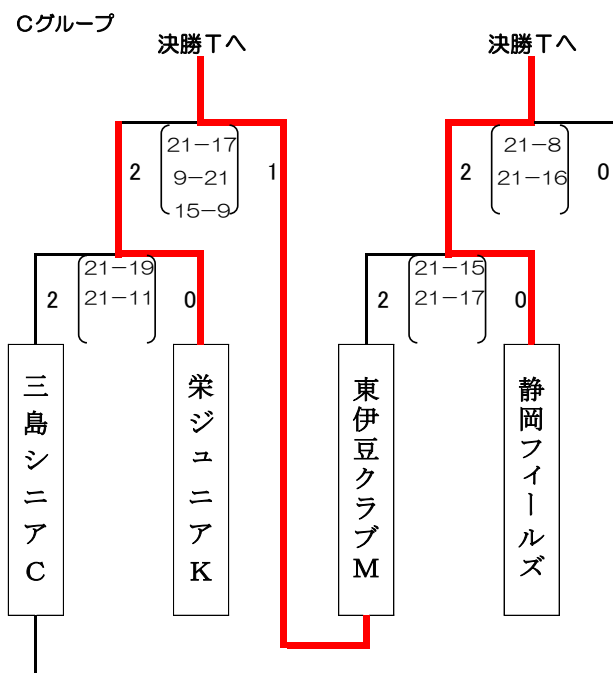
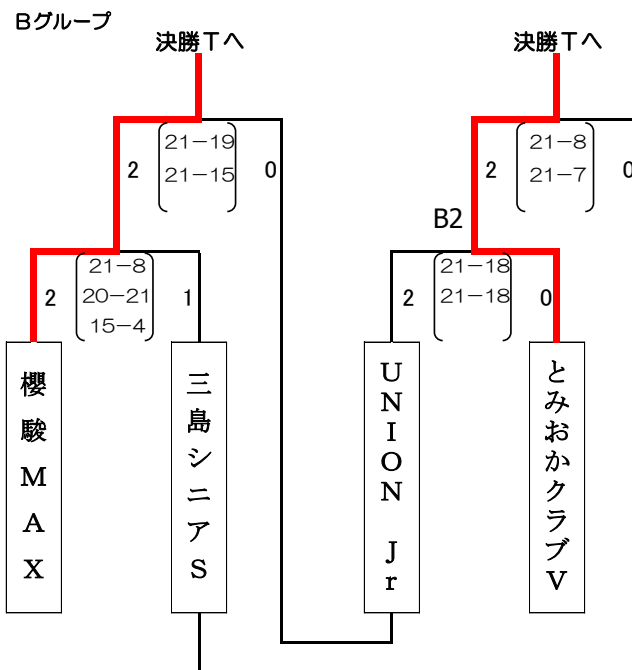
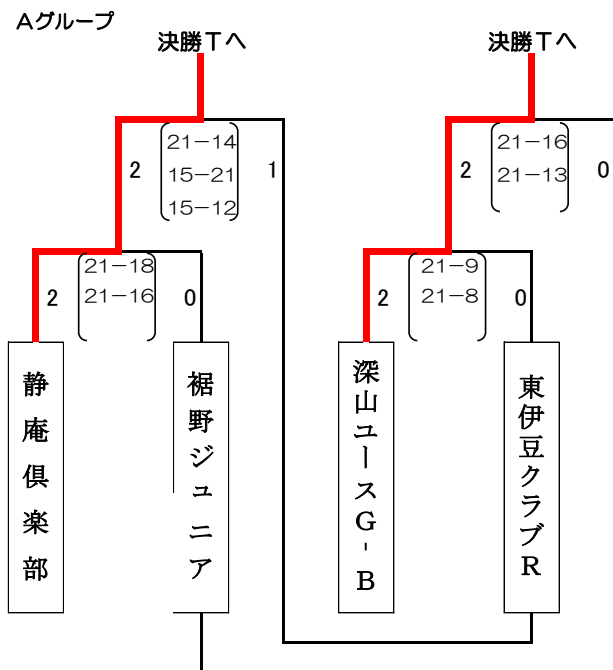

※今大会は、参加申し込み以降のスタッフ・選手の追加・変更を認める。

なお、追加・変更は当日の代表者会議までに変更届により申し出ること。その際、申込書の写しとJVA-MRSチーム加入選手一覧を持参することが条件となる。忘れた場合は追加・変更は認めない。また、チームが複数出場している場合、スタッフの移動は認めるが、選手の移動は認めない。手続きは変更届によること。

※予選グループ戦、決勝トーナメント戦ともに、試合間は5分とする。

※予選グループ戦においては、各チームの第1試合目のみプロトコールにより公式ウォームアップを行い、その後は前の試合が終了してから10分後に試合を開始する。

試合が連続する場合は、15分後に次の試合を開始する。

※予選グループ戦、決勝トーナメント戦（決勝戦を除く）は、21点先取制3セットマッチとする。ただし、第3セットは15点先取制とする。（全セットデユース無し）

※予選各グループで勝率に関係なく、2試合目に勝利したチームが決勝トーナメントへ進出する。（計8チーム）

※予選グループ戦終了後、昼食時間を30～45分とり、決勝トーナメント1回戦は4コート同時に開始する。

※決勝戦は25点制3セットマッチで行う。ただし、第3セットは15点制とする。（全セットデユース有り）

※3位決定戦は実施しない。

※予選グループ戦および決勝トーナメント戦の審判および補助役員は、組み合わせ表に青文字で記載されているチームが行う。

U14生涯型 女子1部

〈決勝トーナメント戦〉

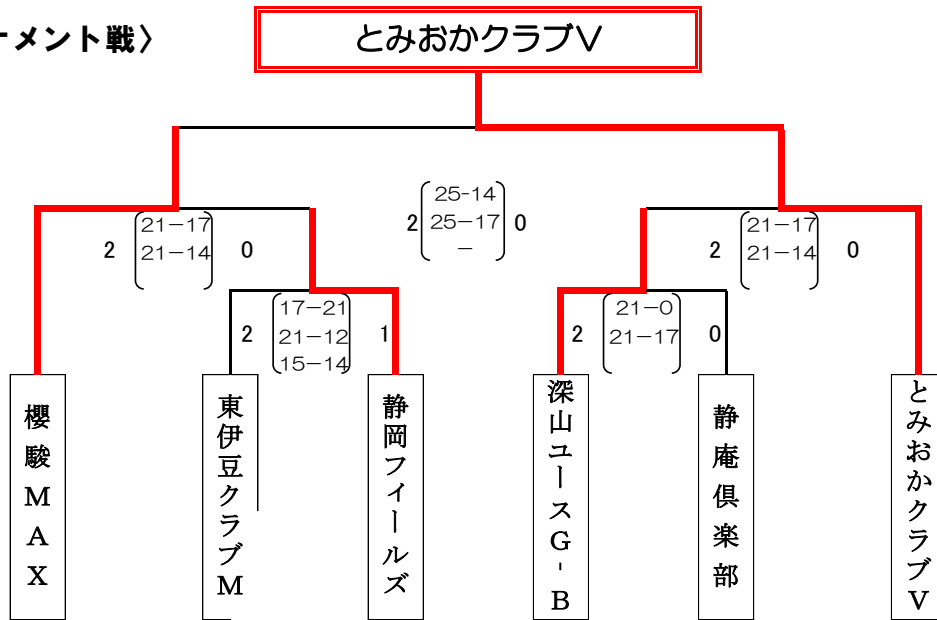

〈入れ替え順位決定トーナメント戦〉

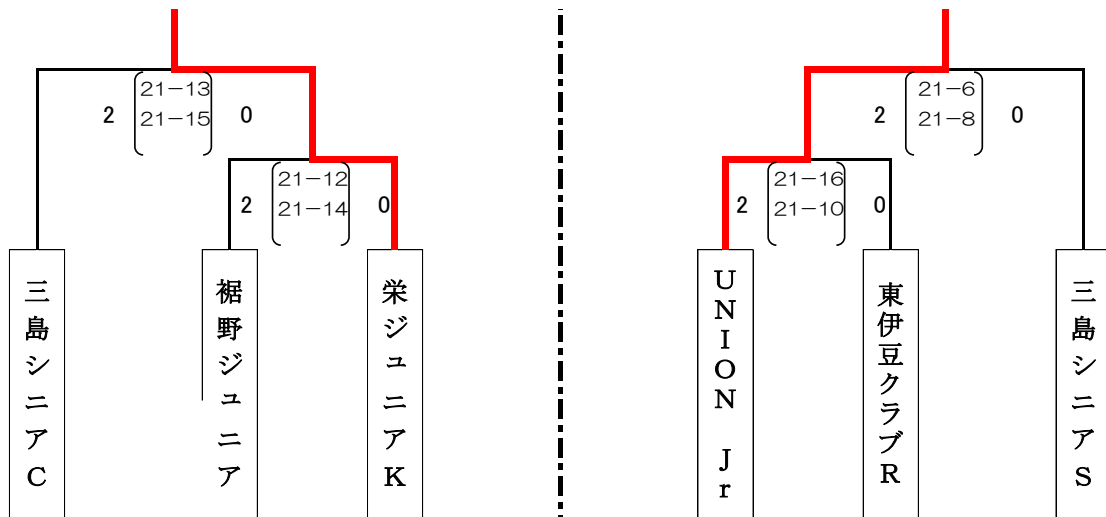

優勝

とみおかクラブV

準優勝

櫻駿MAX

第3位

深山ユースG・B

第3位

静岡フィールズ

第5位

静庵倶楽部

第5位

東伊豆クラブM

1部残留

栄ジュニアK

1部残留

UNION Jr

2部降格

三島シニアC

2部降格

三島シニアS

2部降格

東伊豆クラブR

2部降格

裾野ジュニア

第14回「アローズカップ争奪」ヤングクラブバレーボール優勝大会 兼 強化指定選手及び第10回皇后杯ヤングバレー選抜代表選手選考大会

U14生涯型 女子2部

会場：伊東市立南中学校体育館（A～Cコート）

〈予選グループ戦〉

Aグループ

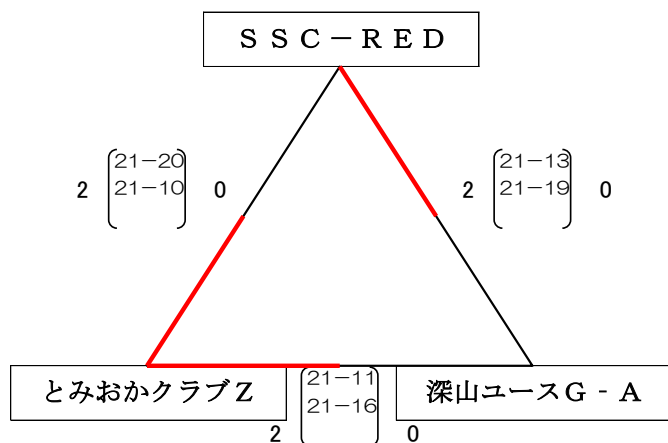

Bグループ

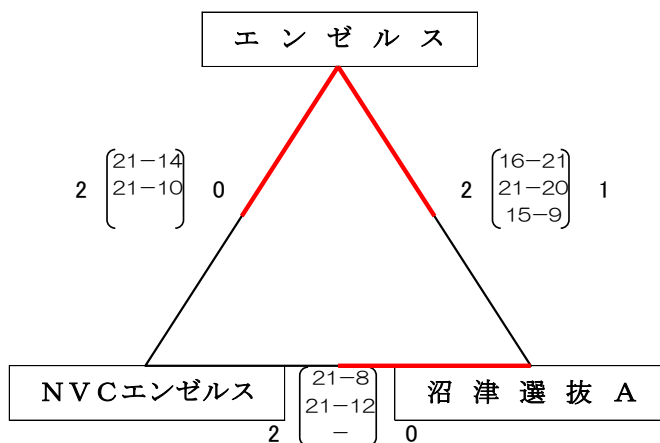

Cグループ

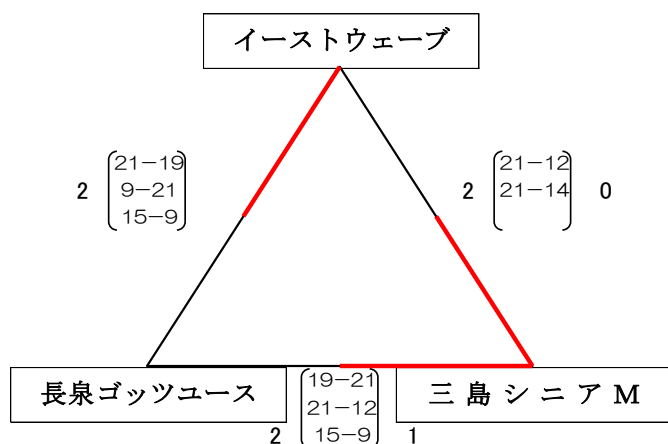

※今大会は、参加申し込み以降のスタッフ・選手の追加・変更を認める。

なお、追加・変更は当日の代表者会議までに変更届により申し出ること。その際、申込書の写しとJVA-MRSチーム加入選手一覧を持参することが条件となる。忘れた場合は追加・変更は認めない。

また、チームが複数出場している場合、スタッフの移動は認めるが、選手の移動は認めない。手続きは変更届によること。

※予選グループ戦、決勝トーナメント戦ともに、試合間は5分とする。

※予選グループ戦においては、各チームの第1試合目のみプロトコールにより公式ウォームアップを行い、その後は前の試合が終了してから10分後に試合を開始する。

試合が連続する場合は、15分後に次の試合を開始する。

※予選グループ戦、決勝トーナメント戦（決勝戦を除く）は、21点先取制3セットマッチとする。ただし、第3セットは15点先取制とする。（全セットデューズ無し）

※予選各グループの1位が決勝トーナメントに進出する。（計5チーム）

※予選グループ戦終了後、昼食時間を30～45分とり、決勝トーナメント、交流トーナメントを開始する。

※予選グループ戦の審判および補助役員は、組み合わせ表に青文字で記載されているチームが行う。

※決勝戦は25点制3セットマッチで行う。ただし、第3セットは15点制とする。（全セットデューズ有り）

※3位決定戦は実施しない。

U14生涯型 女子2部

会場：伊東市立南小学校体育館（D～Eコート）

〈予選グループ戦〉

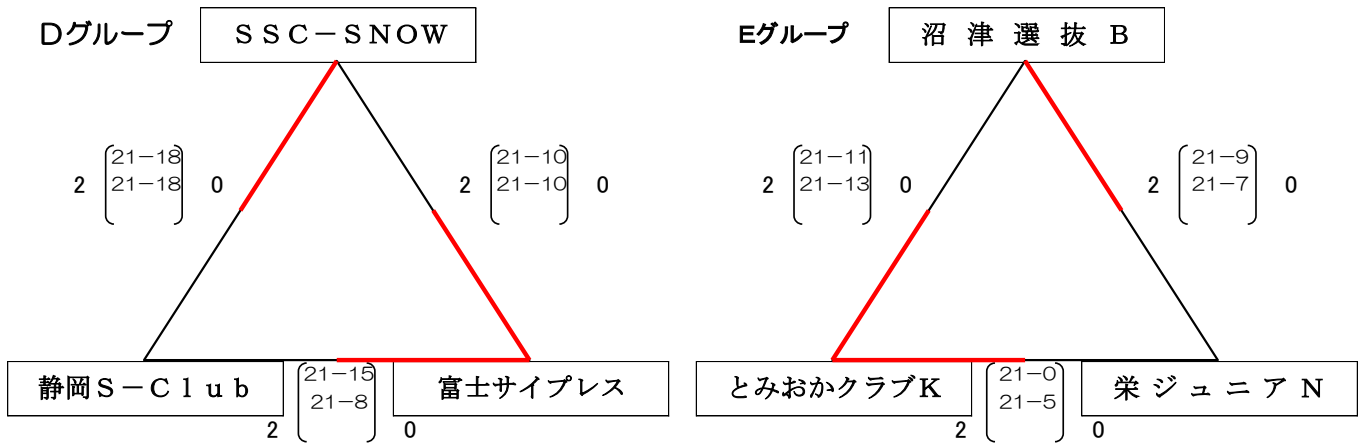

〈決勝トーナメント戦〉

会場：伊東市立南中学校体育館

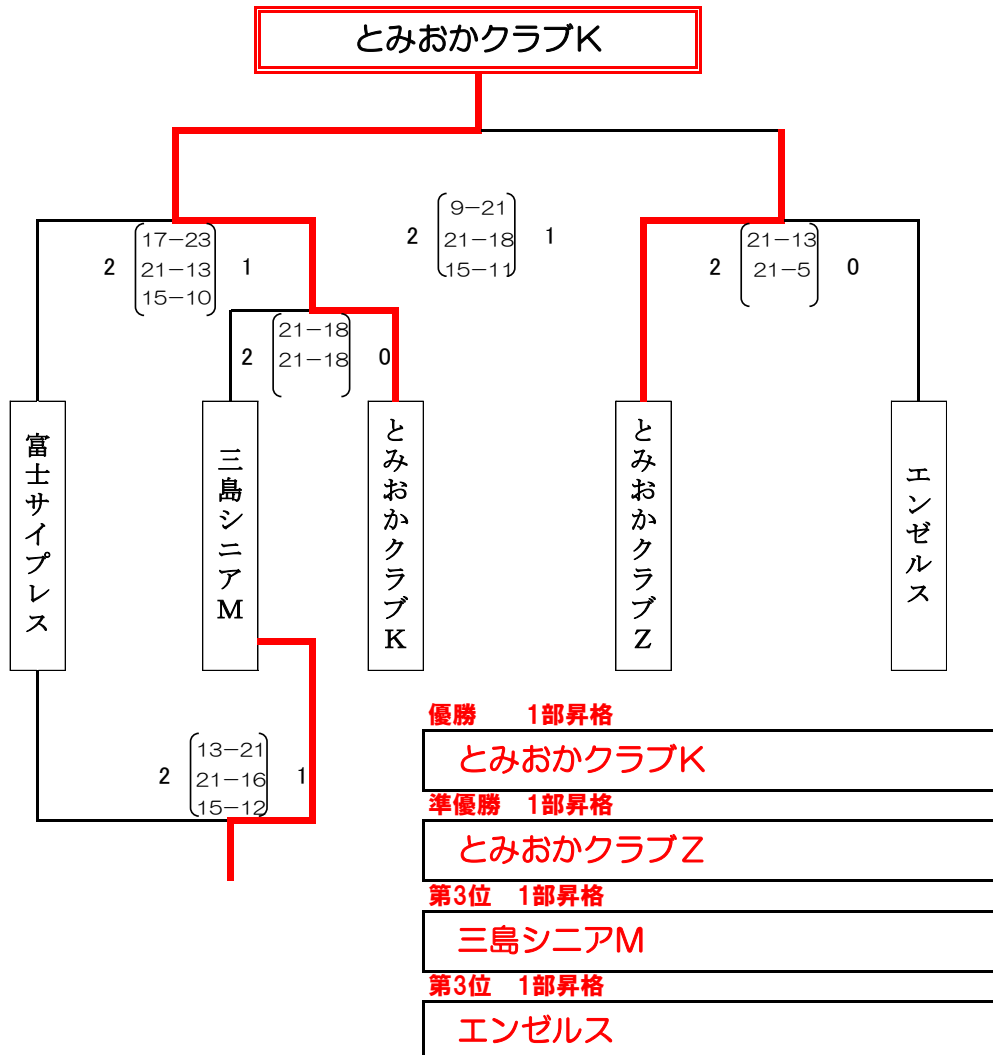

〈2位交流トーナメント戦〉 会場：伊東市立南中学校体育館

*記録なし

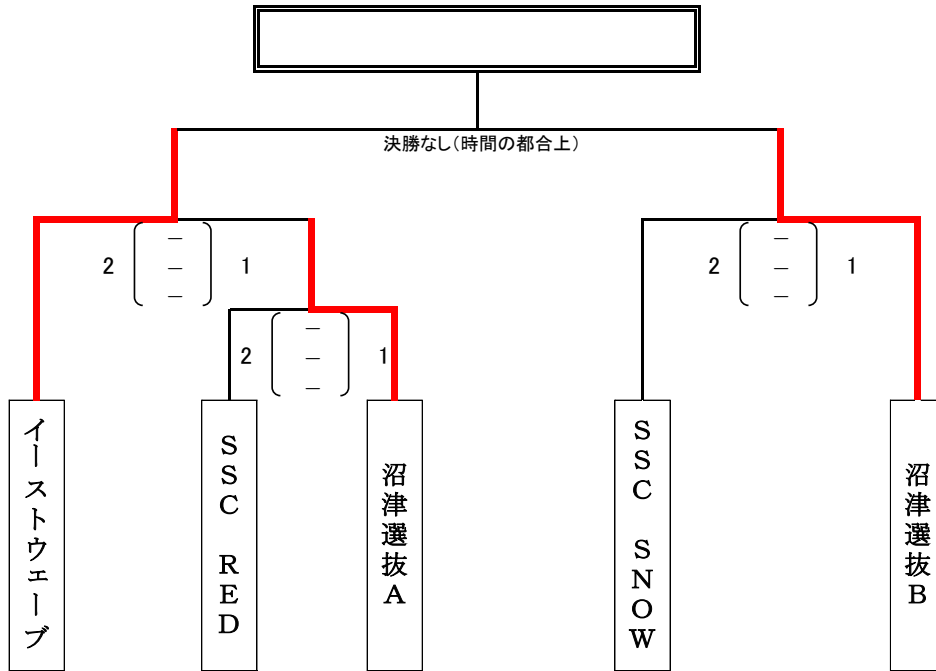

〈3位交流トーナメント戦〉 会場：伊東市立南小学校体育館 (D~Eコート)

*記録なし

