

# ママ連盟だより

第36号

2019年3月31日

(題字: 故 綾部 義彦 氏 / 静岡県家庭婦人部バレーボール連盟 第4代会長)

[発行] 静岡県ママさんバレーボール連盟事務所 / 〒431-3314 浜松市天竜区二俣町二俣165-10 [ホームページ] <http://sva-shizuoka.or.jp/mama/>



## CONTENTS

- P1 戸塚会長・登理事長あいさつ
- P2 全国ママさんバレーボール大会
- P3 全国ママさんバレーボール冬季大会
- P4 全国ママさんバレーボールことぶき大会
- P5 東海ママさんバレーボール大会
- P6 東海ママさんバレーボールウィンターCup
- P7 東海ママさんバレーボール  
いそじ、ことぶき、おふく大会
- P8 808 FACTORYカップ  
静岡県ママさんバレーボール大会
- P9 全国ママさんバレーボールいそじ大会県予選  
選手権大会
- P10 優勝大会、交流いそじ大会

# 「夢に向かった」

会長 戸塚 美代子



令和元年度の大会は計画通り無事終了出来ました。新型コロナウイルス感染症の影響で三月一日に開催予定のバレーボール教室は残念ながら中止となりました。

日頃より協賛各社の皆様、チームの皆様にごえられて大会や行事が出来るのだとつくづく感じました。皆様に感謝申し上げます。

新型コロナウイルス感染症の終息はいつになるのか？という心配もあちらこちらから聞かれ三月は体育館が使えず、バレーボールの練習もなかなか出来ないと言うチームが沢山あります。一日も早い終息を願わずにはられません。

年号が変わり令和の時代が始まり静岡県ママさんバレーボール連盟も五月の評議員会を皮切りに新しい役員体制でスタートしました。チームの皆様にご喜んでいただける大会や行事の開催を目指して日々努力しているところです。

オリンピック・パラリンピックの開催も来年に延期になりましたが、完全な形でのオリンピック・パラリンピックが開催出来、私達観客も世界中のアスリート達のパフォーマンスを見て応援したいと思えます。オリンピック・パラリンピックの金メダルを目指して決死の思いでプレーする人

もいます。出場することに意義を感じる人もいるでしょう。私達ママさんバレーボールは競技スポーツではありませんが頂点のある大会では頂上に立ちたいと思います。「さあ、行こう」という掛け声とともにコートに向かう選手達の背中にはオリンピック・パラリンピックの選手もママさんバレーの選手も形は違いますが「目指すもの」があるという事は同じです。それぞれの人が夢に向かって歩き続けているのです。勝つ事だけが夢では有りません。私の夢は健康長寿でバレーボールが出来ることです。いつか、おふく大会（七十歳）の全国大会でコートに立ちたいと思っています。日々の健康に注意し体力作りにも積極的に取り組もうと思います。あなたの夢は何ですか？夢は必ず叶うものと思いい明日に向かって進みましょう。

## 「大切な気持ち」

理事長 登朝子



令和元年度も、様々な出来事がありましたが無事終了することができました。皆様のご協力に感謝いたします。

振り返りますと、難しい対応に直面した二年間でした。台風19号での「全国いそじ第二次予

選」の延期にはじまり、新型コロナウイルスでの「全国いそじ大会」延期、連盟においても例外ではありませんでした。

今だ、先が見えない日々、周りに重苦しいムードが漂っています。こんな時こそ、ママさんの出番です。持ち前の明るさ・パワーをもって家族を守り、仲間を守りましょう！

連盟運営も、社会情勢によって柔軟な対応をしてまいります。この難局を「バレー大好き人間」の仲間と一緒に乗り切り切りたいと思います。どうぞ、今までと変わらぬご理解ご協力をいただきますようお願いいたします。



最後になりましたが、協賛各社様には、多大なるご支援・ご協力をいただきましたこと、心より感謝いたしますとともに、引き続き令和二年度もよろしくお願い申し上げます。

[日時] 2019年8月1日(木)～4日(日)

[場所] ジェイテクトアリーナ奈良  
五條市上野公園総合体育館(シダーアリーナ)

静岡県代表 プライム・オール



家族、クラブプライムの先輩、役員の皆様、  
支えてくださった全ての方々に感謝です。

ありがとうございます。〈一同〉

| 静岡    |       | プライム・オール |     |       |
|-------|-------|----------|-----|-------|
| 監督    | 加茂弘美  |          |     | 平均年齢  |
| 副監督   | 登朝子   |          |     | 37.7歳 |
| マネジャー | 渋谷悦子  |          |     |       |
| 番号    | 氏名    | 年齢       | 身長  |       |
| 1     | 栗田記美愛 | 43       | 168 |       |
| ②     | 中谷いずみ | 41       | 157 |       |
| 3     | 増田知子  | 40       | 157 |       |
| 4     | 野澤亜樹  | 38       | 148 |       |
| 5     | 横村由香里 | 36       | 157 |       |
| 6     | 野田みちの | 36       | 166 |       |
| 7     | 山田美良  | 35       | 165 |       |
| 8     | 澤木沙苗  | 35       | 160 |       |
| 9     | 藤田朋子  | 31       | 165 |       |
| 11    | 松島加奈  | 25       | 162 |       |
| 13    | 笠原尚美  | 55       | 154 |       |

銀メダル最高！仲間にも感謝です  
チームがより一層一丸となれました  
アラフォーでの青春の一頁宝物です！  
見つかった課題を練習に活かしたいです  
銀メダルの幸せをかみしめています  
暑い夏でした！みんなに感謝  
こんなにバレーに熱くなれるとは！  
涙あり笑いありの楽しい全国大会でした  
最高の大会でした！アドバイスに感謝  
一生の思い出に残る全国大会でした  
人生初の全国大会、最高でした！  
アラライフになつての仲間入り、貴重な経験でした  
異例づくしの50回大会。選手達に感謝！  
若い人達との4日間、パワーもらいました  
娘と一緒にかけた全国大会！最高でした

(マイ) (マヤ) (ルカ) (アキ) (ゆかり) (みの) (かな) (ともこ) (タカ) (リユウ) (ナオ) (加茂) (登) (渋谷)

トーナメント戦 組合せ結果 8月3日(土)・4日(日) D組

\*全46チーム 4グループで対戦

優勝 大阪

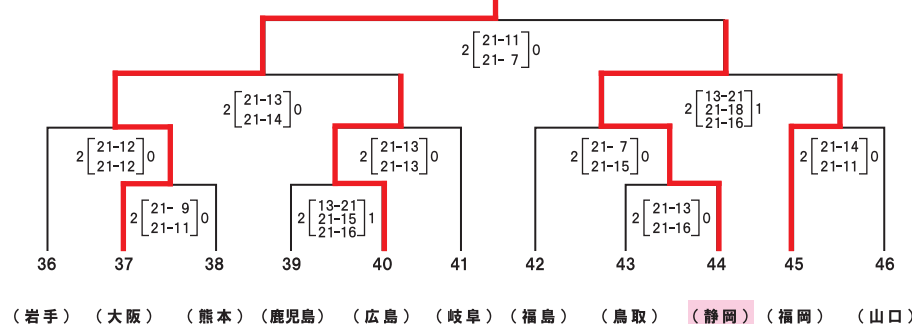

# 第9回 全国ママさんバレーボール冬季大会

## 静岡県代表 浜松フェニックス

[日時] 2019年12月6日(金)~9日(月)

沖縄県

[場所] 豊見城市民体育館  
那覇市民体育館

| 静岡    |        | 浜松フェニックス |     |
|-------|--------|----------|-----|
| 監督    |        | 広田 房子    |     |
| 副監督   |        | 平均年齢     |     |
| マネジャー |        | 42.1歳    |     |
| 番号    | 氏名     | 年齢       | 身長  |
| 1     | 山下 奈保美 | 53       | 163 |
| 2     | 松山 由加里 | 44       | 159 |
| 3     | 野末 涼香  | 39       | 164 |
| 4     | 松野 瑠美  | 31       | 159 |
| ⑤     | 山本 ゆみ  | 50       | 165 |
| 6     | 米田 香織  | 45       | 160 |
| 7     | 仲村 佳子  | 50       | 168 |
| 8     | 鈴木 範理子 | 40       | 152 |
| 10    | 宮本 佳央理 | 32       | 167 |
| 11    | 水野 理恵  | 49       | 160 |
| 15    | 杉山 希美  | 31       | 168 |
| 16    | 鈴木 あや  | 41       | 156 |



### 冬季大会に出場して

浜松フェニックス 山本 ゆみ

「沖縄に行く」この目標に向かってチーム一丸となって練習してきました。メンバーも増えて、チーム内の競争も激しくなり個々のレベルも上がっていききました。

決まった瞬間は嬉しさと重圧から解放された気持ちでいっぱいでした。

全国大会ではこのチームで戦える幸せを改めて感じました。目標にしていた大舞台でプレー出来た事は、特に若手メンバーには貴重な経験だったと思います。そして全国で勝つ事の難しさを強豪チームと戦い、プレーを目の当たりにして痛感しました。この経験を必ず生かし、次の目標に繋げていきたいです。

チームを支えてくれた米さん、池津さん、ケンケン、ユウタ、本当に感謝です。

そして沖縄ま

で応援に来て下さった役員の皆様は心強かったです。ありがとうございました。



### 第9回 全国ママさんバレーボール冬季大会

#### グループ戦 組合せ 1日目 12月7日(土)

|     |                  |                     |                     |
|-----|------------------|---------------------|---------------------|
| 15組 | 浜松フェニックス 43 (静岡) | 2 [21-7 / 21-16] 0  | 2 [21-14 / 21-11] 0 |
|     | ガッチャマン 44 (群馬)   | 2 [21-6 / 21-10] 0  |                     |
|     | O.M.C 45 (福井)    | 2 [21-13 / 21-14] 0 |                     |
|     | 睦クラブ 46 (奈良)     | 2 [21-13 / 21-14] 0 |                     |

#### グループ戦 組合せ 2日目 12月8日(日)

|    |                  |                     |                     |
|----|------------------|---------------------|---------------------|
| 5組 | みやぎ 35 (宮城)      | 2 [21-19 / 21-16] 0 | 2 [21-19 / 22-20] 0 |
|    | 雅 27 (福島)        | 2 [19-21 / 21-19] 1 |                     |
|    | 浜松フェニックス 43 (静岡) | 2 [21-19 / 21-4] 1  |                     |
|    |                  |                     |                     |

第24回 全国ママさんバレーボールことぶき大会

三重県

[日時] 2019年 11月6日(水)~8日(金)

[場所] 三重県営サンアリーナ  
三重交通Gスポーツの杜 伊勢体育館

静岡県代表 **和 楽** / **絆 B**

あまて ことぶきよ いせ いすずがわ  
**天照らす御代の伊勢に五十鈴川**



| 静岡県      |         | 和 楽        |  |
|----------|---------|------------|--|
| 監督 池谷 敦子 |         | 平均年齢 64.3歳 |  |
| 副監督      |         |            |  |
| マネジャー    |         |            |  |
| 番号       | 氏 名     | 年齢         |  |
| 1        | 新 間 是 美 | 66         |  |
| 2        | 成 川 光 代 | 66         |  |
| 3        | 山 崎 乃 富 | 66         |  |
| 5        | 滝 井 井 佳 | 64         |  |
| 7        | 垣 垣 見 佳 | 68         |  |
| 8        | 鈴 鈴 木 美 | 68         |  |
| 9        | 鈴 鈴 木 初 | 60         |  |
| 10       | 山 田 野 都 | 69         |  |
| 11       | 水 野 美 千 | 64         |  |
| ⑫        | 川 瀨 美 千 | 60         |  |
| 13       | 河 井 井 本 | 61         |  |
| 14       | 山 本 公 子 | 60         |  |

| 静岡県      |           | 絆 B        |  |
|----------|-----------|------------|--|
| 監督 山本悦子  |           | 平均年齢 66.3歳 |  |
| 副監督 大草征子 |           |            |  |
| マネジャー    |           |            |  |
| 番号       | 氏 名       | 年齢         |  |
| 2        | 市 川 晶 代   | 79         |  |
| 3        | 内 藤 清 美   | 69         |  |
| 4        | 大 久 保 歌 子 | 66         |  |
| 5        | 峠 照 子     | 77         |  |
| 6        | 林 照 け 子   | 63         |  |
| 7        | 雪 島 恵 子   | 61         |  |
| 8        | 松 島 美 子   | 60         |  |
| 9        | 宮 澤 照 美   | 62         |  |
| 10       | 岡 部 弘 美   | 62         |  |
| 11       | 加 藤 本 子   | 66         |  |
| ⑫        | 山 本 久 代   | 64         |  |

待ちに待った全国ことぶき大会出場。

和楽 全員の言葉を綴りました。

- ◆ 楽しかった三日間。感動と出会いに感謝 水野
- ◆ 楽しかった全国大会。全てに感謝です。 川瀬
- ◆ いそじ・ことぶき二度の全国。 次を目指すはおふくさん。 みさ江
- ◆ 皆さんに感謝です。ありがとう！ 新聞

全国ママさんバレーボールことぶき大会に参加して、目標にしていきましたが昨年の5月頃予想もしてなかった出場の話の頂き、週一回の練習で万全な体制で出場できるのか、大丈夫だろうか喜びと不安でいっぱいでした。大会初日は交換会、全国から71チームの参加。これが「ことぶき」元気はつらつ、交流会はよりありがとうございました。

2日目、3日目と試合が続き内容は反省の多い試合でした。レベルの高さに圧倒され大勢の応援方が来て下さったのに、とても残念な結果でした。このような素晴らしい大会に出られた事は、とても貴重な経験をさせて頂き自身自身を高める良い機会になりました。

「最大の目標」であり全国大会をクリアした今、これからは常に目標意識を持って臨み、永く続ける大切さを実践して行きたいと思えます。応援に来て下さった方々、三重の役員さんはじめこの大会を運営して下さい下さった方々に深く感謝申し上げます。

絆 B 山本久代

- ◆ バレー人生に残る楽しい思い出。感謝です 山崎
- ◆ 大会出場に感謝。笑顔の出会いに感謝！ 山田
- ◆ おもてなしの心、涙涙の閉会式感動でした みゆき
- ◆ 閉会式後の全員の涙、伝わりました感動！ 成川
- ◆ 感動・感謝、心温まる全国大会でした。 河井
- ◆ 貴重な体験が出来、 閉会式は感激で涙でした。 山本
- ◆ 大会で出会ったすべての方々に感謝です。 垣見

応援に駆けつけてくださった役員の方々の皆さん、心強かったです。ありがとうございました。

# 第46回 東海ママさんバレーボール大会

[日時] 2019年10月20日(日) [会場] 三重交通Gスポーツの杜伊勢体育館(三重県)

静岡県代表 栄クラブ, 曳馬クラブ, 小山倶楽部, 掛川飛翔クラブ

**Aグループ組合せ**

グループ戦

| Aコート          |   | Bコート         |   |
|---------------|---|--------------|---|
| 玉垣フェニックス (三重) | 1 | KAYOクラブ (岐阜) | 5 |
| 栄クラブ (静岡)     | 2 | 矢作東 (愛知)     | 6 |
| 豊中 (愛知)       | 3 | 曳馬クラブ (静岡)   | 7 |
| ラインクラブ (岐阜)   | 4 | 陵成 (三重)      | 8 |

決勝戦

優勝: 栄クラブ (静岡) vs 準優勝: 曳馬クラブ (静岡)

2 [21-13, 24-22] 0

**Bグループ組合せ**

グループ戦

| Cコート       |   | Dコート         |   |
|------------|---|--------------|---|
| 小山倶楽部 (静岡) | 1 | いちはし (岐阜)    | 5 |
| 落合クラブ (岐阜) | 2 | 一身田 (三重)     | 6 |
| 文ヶ岡 (三重)   | 3 | こうなん (愛知)    | 7 |
| WIN'S (愛知) | 4 | 掛川飛翔クラブ (静岡) | 8 |

決勝戦

優勝: こうなん (愛知) vs 準優勝: WIN'S (愛知)

2 [21-18, 22-20] 0



Aグループは素晴らしい成績をおさめました  
Bグループは大会の感想をいただきました

◆小山倶楽部

東海での初の1勝!

メンバー全員喜んでいきます。

この大会をバネに「全国大会出場」を果たせたらと、チーム一丸となって頑張つていきたいと思っています。

キャプテン 渡辺 亜砂子

◆掛川飛翔クラブ

県外での試合が初めての者も多く、他県のレベルを知る良い機会となりました。

結果は、1勝1敗でしたが、好プレー! 珍プレーありのとても楽しい試合をさせていただきました。

他県チームと交流できたことでチーム内の絆も深まりとても良い経験をさせていただきました。

ありがとうございました。

キャプテン 後藤 真紀子

# 第2回 東海ママさんバレーボールウィンターCup

[日時] 2019年12月15日(日) [会場] 東遠カルチャーパーク総合体育館「さんりーな」

静岡県代表 袋井クラブ, 三日月, 錦田クラブ, 豊田クラブ



## グループ戦 A 組

### Aコート

|            |   |                     |                     |
|------------|---|---------------------|---------------------|
| 袋井クラブ (静岡) | 1 | 2 [21-14 / 21-16] 0 |                     |
| 雅クラブ (愛知)  | 2 | 2 [21-3 / 21-8] 0   | 2 [21-17 / 21-10] 0 |
| 羽津 (三重)    | 3 | 2 [21-19 / 21-15] 0 |                     |
| KANNA (岐阜) | 4 |                     |                     |

### Bコート

|             |   |                             |                   |
|-------------|---|-----------------------------|-------------------|
| 六ツ美クラブ (愛知) | 5 | 2 [21-10 / 21-11] 0         |                   |
| 加茂女 (岐阜)    | 6 | 2 [17-21 / 21-15 / 21-13] 1 | 2 [21-7 / 21-6] 0 |
| 志峰クラブ (三重)  | 7 | 2 [21-17 / 21-13] 0         |                   |
| 三日月 (静岡)    | 8 |                             |                   |

## 決勝トーナメント A 組

|             |                             |      |
|-------------|-----------------------------|------|
| 雅クラブ (愛知)   | 2 [13-21 / 21-15 / 21-19] 1 | 雅クラブ |
| 六ツ美クラブ (愛知) |                             |      |

優勝 雅クラブ (愛知) 準優勝 六ツ美クラブ (愛知)

## グループ戦 B 組

### Cコート

|               |    |                             |                             |
|---------------|----|-----------------------------|-----------------------------|
| 玉垣フェニックス (三重) | 9  | 2 [21-15 / 22-20] 0         |                             |
| 錦田クラブ (静岡)    | 10 | 2 [21-18 / 19-21 / 21-10] 1 | 2 [21-10 / 19-21 / 21-19] 1 |
| 興文クラブ (岐阜)    | 11 | 2 [19-21 / 21-12 / 21-14] 1 |                             |
| キャッツ (愛知)     | 12 |                             |                             |

### Dコート

|              |    |                             |                             |
|--------------|----|-----------------------------|-----------------------------|
| KAYOクラブ (岐阜) | 13 | 2 [21-9 / 21-7] 0           |                             |
| レインボウ (三重)   | 14 | 2 [21-18 / 17-21 / 21-15] 1 | 2 [21-17 / 14-21 / 21-16] 1 |
| 豊田クラブ (静岡)   | 15 | 2 [21-8 / 21-14] 0          |                             |
| 悠球倶楽部 (愛知)   | 16 |                             |                             |

## 決勝トーナメント B 組

|              |                             |         |
|--------------|-----------------------------|---------|
| 錦田クラブ (静岡)   | 2 [19-21 / 25-23 / 21-16] 1 | KAYOクラブ |
| KAYOクラブ (岐阜) |                             |         |

優勝 KAYOクラブ (岐阜) 準優勝 錦田クラブ (静岡)



# 第27回 東海ママさんバレーボールいそじ大会

[日時] 2019年10月26日(土) [会場] 岐阜県池田町総合体育館

静岡県代表 win-win, SNS, プライム・アン, 錦田BB

グループ戦 A組

## Aコート

|              |   |                             |                    |
|--------------|---|-----------------------------|--------------------|
| ゆいまーる (岐阜)   | 1 | 2 [21-14 / 21-9] 0          |                    |
| win-win (静岡) | 2 | 2 [17-21 / 21-12 / 21-13] 1 | 2 [21-9 / 21-16] 0 |
| 豊橋ふれんず (愛知)  | 3 | 2 [21-11 / 21-14] 0         |                    |
| S A M E (三重) | 4 |                             |                    |

## Bコート

|             |   |                     |                     |
|-------------|---|---------------------|---------------------|
| キャッツ (愛知)   | 5 | 2 [21-7 / 21-8] 0   |                     |
| AVANCE (岐阜) | 6 | 2 [21-15 / 21-11] 0 | 2 [21-16 / 25-23] 0 |
| びりーぶ (三重)   | 7 | 2 [21-7 / 21-10] 0  |                     |
| S N S (静岡)  | 8 |                     |                     |

決勝トーナメント A組

|                 |                     |                 |
|-----------------|---------------------|-----------------|
| S A M E (三重)    | 2 [21-16 / 21-18] 0 | S A M E         |
| AVANCE (岐阜)     |                     |                 |
| 優勝 S A M E (三重) |                     | 準優勝 AVANCE (岐阜) |

グループ戦 B組

## Cコート

|              |    |                     |                             |
|--------------|----|---------------------|-----------------------------|
| レイア (三重)     | 9  | 2 [21-11 / 21-6] 0  |                             |
| A R C H (愛知) | 10 | 2 [22-20 / 21-18] 0 | 2 [21-10 / 21-23 / 21-17] 1 |
| プライム・アン (静岡) | 11 | 2 [21-14 / 21-14] 0 |                             |
| Nayuta (岐阜)  | 12 |                     |                             |

## Dコート

|                  |    |                             |                    |
|------------------|----|-----------------------------|--------------------|
| 錦田BB (静岡)        | 13 | 2 [21-16 / 22-20] 0         |                    |
| SO FUN (三重)      | 14 | 2 [21-14 / 21-17] 0         | 2 [21-7 / 24-22] 0 |
| P L U S (岐阜)     | 15 | 2 [16-21 / 21-16 / 21-14] 1 |                    |
| A z a l e a (愛知) | 16 |                             |                    |

決勝トーナメント B組

|                 |                    |               |
|-----------------|--------------------|---------------|
| A R C H (愛知)    | 2 [21-17 / 21-7] 0 | A R C H       |
| 錦田BB (静岡)       |                    |               |
| 優勝 A R C H (愛知) |                    | 準優勝 錦田BB (静岡) |

# 第22回 東海ママさんバレーボールことぶき大会

[日時] 2019年8月12日(月) [会場] 愛知県一宮市総合体育館

## Aコート

|              |   |                     |                     |
|--------------|---|---------------------|---------------------|
| 刈谷エース (愛知)   | 1 | 2 [21-13 / 21-20] 0 |                     |
| 伊勢 (三重)      | 2 | 2 [21-11 / 21-12] 0 |                     |
| 絆B (静岡)      | 3 | 1 [16-21 / 21-7] 1  | 2 [21-11 / 21-20] 0 |
| のぞみ (愛知)     | 4 | 2 [21-8 / 21-12] 0  |                     |
| 三島シワーズA (静岡) | 5 | 2 [21-7 / 21-5] 0   |                     |
| 津さくら (三重)    | 6 | 2 [21-10 / 21-10] 0 |                     |
| 可茂フラワー (岐阜)  | 7 |                     |                     |

## Bコート

|              |    |                     |                     |
|--------------|----|---------------------|---------------------|
| 松阪レディース (三重) | 8  | 2 [21-15 / 21-7] 0  |                     |
| チーム21 (愛知)   | 9  | 2 [21-8 / 21-10] 0  |                     |
| アイリス (岐阜)    | 10 | 2 [21-9 / 21-4] 0   | 2 [21-12 / 21-10] 0 |
| 河芸クラブ (三重)   | 11 | 2 [21-12 / 21-9] 0  |                     |
| 尾張ハート (愛知)   | 12 | 2 [21-15 / 21-19] 0 |                     |
| V・VCLUB (岐阜) | 13 | 2 [21-3 / 21-12] 0  |                     |
| 飯田シニアC (静岡)  | 14 |                     |                     |

## ことぶき大会出場チーム

絆B, 三島シワーズA, 飯田シニアC  
榛南クラブ, だるまA, 浜松なごみぐり〜ん

## おふくの部出場チーム

富士山, せいぶ

## Cコート

|               |    |                     |                     |
|---------------|----|---------------------|---------------------|
| 岐阜SAKURA (岐阜) | 15 | 2 [21-18 / 21-14] 0 |                     |
| 榛南クラブ (静岡)    | 16 | 2 [21-12 / 21-14] 0 |                     |
| 西尾 (愛知)       | 17 | 2 [21-17 / 21-19] 0 |                     |
| 紅葉 (岐阜)       | 18 | 2 [21-6 / 21-3] 0   | 1 [21-10 / 18-21] 1 |
| だるまA (静岡)     | 19 | 2 [21-8 / 21-14] 0  |                     |
| 豊田おいでん (愛知)   | 20 | 1 [21-13 / 20-21] 1 |                     |
| ナッキー (三重)     | 21 |                     |                     |

## Dコート

|            |    |                     |                    |
|------------|----|---------------------|--------------------|
| 浜松なごみ (静岡) | 22 | 2 [21-19 / 21-12] 0 |                    |
| びい (岐阜)    | 23 | 1 [21-13 / 16-21] 1 |                    |
| ハピネス (三重)  | 24 | 1 [21-5 / 18-21] 1  |                    |
| ぐり〜ん (静岡)  | 25 | 1 [21-16 / 16-21] 1 | 1 [21-7 / 15-21] 1 |
| あっぱれ (三重)  | 26 | 2 [21-16 / 21-20] 0 |                    |
| ひだ娘 (岐阜)   | 27 | 2 [21-11 / 21-11] 0 |                    |
| 乙女 (愛知)    | 28 |                     |                    |

## Eコート

|               |   |                     |                     |
|---------------|---|---------------------|---------------------|
| とよはしわがば (愛知)  | 1 | 1 [21-8 / 13-21] 1  |                     |
| 亀山JYO (三重)    | 2 | 2 [21-8 / 21-4] 0   | 2 [21-19 / 21-18] 0 |
| GOGOクラブ0 (岐阜) | 3 | 2 [21-13 / 21-11] 0 |                     |
| 富士山 (静岡)      | 4 |                     |                     |

## Fコート

|              |   |                     |                     |
|--------------|---|---------------------|---------------------|
| ミッキーB・B (岐阜) | 5 | 1 [18-21 / 21-15] 1 |                     |
| ひまわりB (愛知)   | 6 | 2 [21-9 / 21-13] 0  | 1 [21-17 / 19-21] 1 |
| せいぶ (静岡)     | 7 | 2 [21-16 / 21-8] 0  |                     |
| 夢イレブン (愛知)   | 8 |                     |                     |



# 808 FACTORYカップ 第43回 静岡県ママさんバレーボール大会

[日時] 2019年9月1日(日)  
[場所] このはなアリーナ  
(草薙総合運動場体育館)

## 808 特別賞

予選に出場したスタッフ及び選手の中から、最高齢者に授与される賞です。

※東・中西部から各一人ずつ選出  
※過去に同賞を授与された方は除外



只々、大好きなバレーボールをこのような形で特別賞を頂き、望外の幸せであり、光栄です。また、808FACTORY様、ママさん連盟からのお祝い品を頂戴し、厚く御礼申し上げます。

顧みますと、バレー歴は長いのですが、ママさんバレーにお世話になったのは29年と浅く、まだまだひよっこの私です。このママさんバレー人生でのプレーの楽しさはもちろんの事ですが、指導者としてチームをまとめて期待に胸膨らませる楽しさを感じました。バレーは、プレーができなくても終わりではないのですね。

そして、20年間させて頂いた連盟役員も、心の成長を大きくしてくださったことには、誠に感謝しています。今後も、口は悪い、声は大きい、態度はでかい、の私ですが、バレー仲間の皆さんと楽しくバレー人生が送れるように心がけていきたいと思っています。有難うございました。

栄 isg 新村 文子

日頃、連盟の皆様には可愛がって頂き、気にかけてくださり本当に感謝しております。

病気や怪我と、身体の事を考え、もうバレーを辞めたい...とチームメイトに伝えると、監督でベンチでもいいから辞めないで！と励まされ、プレーは出来ないですが、今も大好きなバレーに関わらせて頂いています。

この度の受賞は、苦楽を共にし支えてくれる仲間や、理解し見守ってくれている家族のお陰です。特別賞を頂き、本当にありがとうございました。

沼津クラブ 満田 恵巳

「ピーツ、やったあー!!」「ピーツ、あーあ、惜しかったねー!!」

これまで何回味わった事か?!バレーボールを、ママさんバレーをやり続けて、三十年越。

学生時代からのバレーボール子育てしながら家族の援助を受け楽しみ、頑張り続け、この歳迄やれるとは想像しなかった四十代。後、十年出来るのか、出来たら良いなと思ってたのが、何と又、十年更新!!

身体は思う様に動かず、口バレーに移行した今、若い人が少しでも長く楽しくバレーができる様、お手伝いに励んでるこの頃です。

バレー人口が減りつつある昨今、毎回試合運営して下さった連盟の皆様、準備、運営とご苦勞いただき本当に有り難うございます。お陰様でこんなに永く楽しませて頂き、尚且つ特別賞までいただいた事、心より感謝しております。本当に有り難うございました。

浜松なごみA 小島 栄子

## 県大会 トーナメント戦 組合せ 結果



### Aグループ 優勝 曳馬クラブ

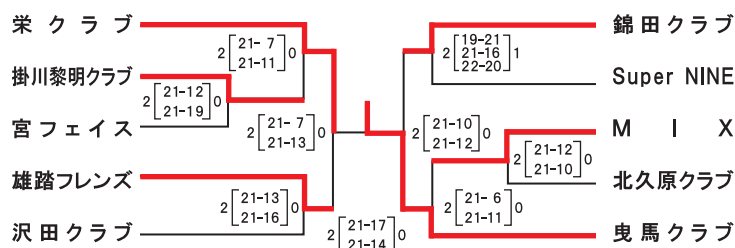

### Bグループ 優勝 袋井クラブ

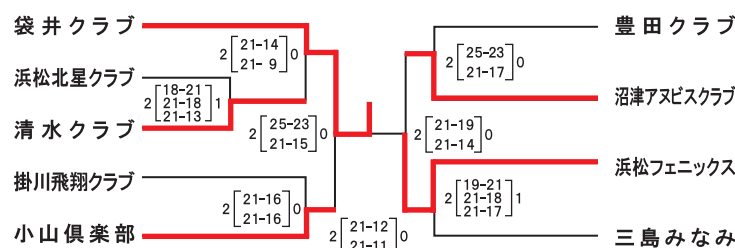

### Cグループ 優勝 つくし

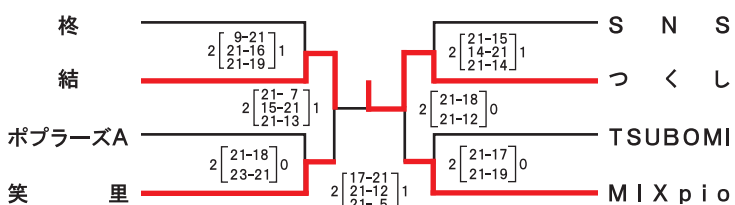

# 第31回全国ママさんバレーボールいそじ大会静岡県予選

## 静岡県予選 優勝 つくし

[日時] 2019年9月28日(土)・11月17日(日)

[場所] 富士川体育館・富士川第二中学校体育館

2020年3月5日(木)～7日(土)石川県にて、第31回全国ママさんバレーボールいそじ大会が開催される予定でしたが、新型コロナウイルスの影響で延期となりました。

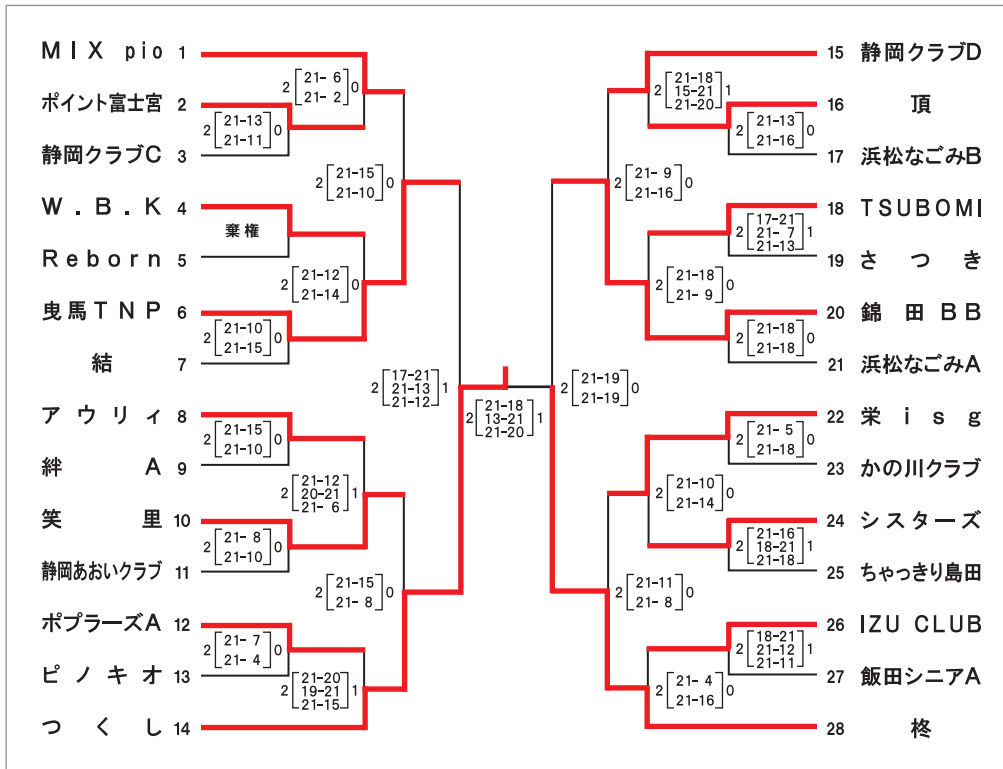

平成26年の茨城大会出場から5年。悲願の、そして奇跡の県大会優勝でした。「あのステージでもう一度戦いたい！」その一念で勝ち取った全国へのキップ。そのコートに立つ日を信じて、チーム強化に励んでいます。

つくし 芹澤 幸子

# 第45回静岡県ママさんバレーボール選手権大会

[日時] 2020年1月26日(日)  
[会場] 掛川市南体育館 し〜すぽ

### Aコート 優勝 曳馬クラブ

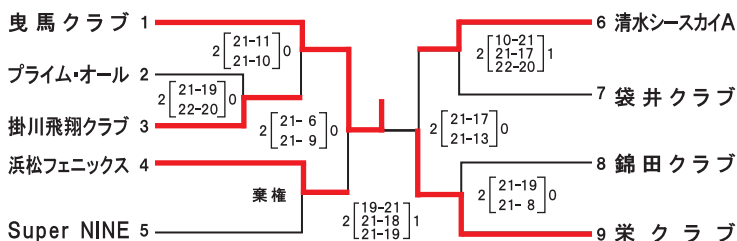

### Bコート 優勝 MIX

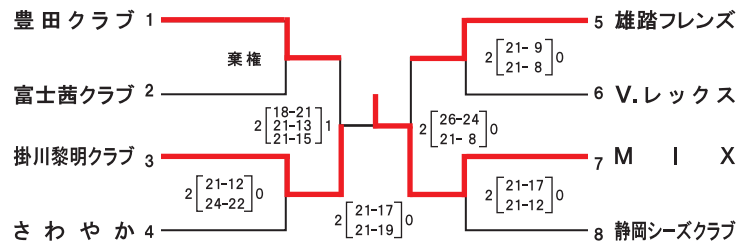

# 静岡県ママさんバレーボール優勝大会

[日時] 2019年11月9日(土) [会場] 藤枝市民体育館・藤枝市立稲葉小学校体育館



## 決勝トーナメント 一般の部

|           |    |  |   |  |
|-----------|----|--|---|--|
| 栄クラブ      | 2  | $\begin{matrix} 21-15 \\ 21-14 \end{matrix}$ | 0 | 栄クラブ   |
| 錦田クラブ     |    |  |   |  |
| 栄クラブ      | 1  | $\begin{matrix} 21-14 \\ 21-16 \end{matrix}$ | 0 |  |
| 豊田クラブ     | 2  | $\begin{matrix} 21-11 \\ 21-12 \end{matrix}$ | 0 |  |
| 三島みなみ     | 3  | $\begin{matrix} 21-19 \\ 21-9 \end{matrix}$  | 0 | 2 $\begin{matrix} 21-5 \\ 21-4 \end{matrix}$ 0   |
| 錦田クラブ     | 4  | $\begin{matrix} 21-15 \\ 21-20 \end{matrix}$ | 0 |  |
| 静岡シーズクラブ  | 5  |  |   |  |
| 袋井クラブ     | 6  | $\begin{matrix} 21-15 \\ 21-19 \end{matrix}$ | 0 |  |
| SuperNINE | 7  | $\begin{matrix} 21-11 \\ 21-10 \end{matrix}$ | 0 |  |
| M I X     | 8  | $\begin{matrix} 21-16 \\ 21-15 \end{matrix}$ | 0 | 1 $\begin{matrix} 17-21 \\ 21-10 \end{matrix}$ 1 |
| 浜松フェニックス  | 9  | $\begin{matrix} 21-14 \\ 21-15 \end{matrix}$ | 0 |  |
| 清水シーズカイ   | 10 | $\begin{matrix} 21-14 \\ 21-10 \end{matrix}$ | 0 |  |
| 曳馬クラブ     | 11 |  |   |  |

## 決勝トーナメント シニアの部

|         |    |  |   |  |
|---------|----|--|---|--|
| win-win | 1  | $\begin{matrix} 21-17 \\ 20-21 \end{matrix}$ | 1 | 錦田BB   |
| 錦田BB    |    |  |   |  |
| ポプラズA   | 12 | $\begin{matrix} 21-16 \\ 21-17 \end{matrix}$ | 0 |  |
| プライム・アン | 13 | $\begin{matrix} 21-14 \\ 17-21 \end{matrix}$ | 1 |  |
| 柘       | 14 | $\begin{matrix} 21-12 \\ 21-14 \end{matrix}$ | 0 | 2 $\begin{matrix} 21-9 \\ 21-10 \end{matrix}$ 0  |
| プライム    | 15 | $\begin{matrix} 21-10 \\ 21-5 \end{matrix}$  | 0 |  |
| 錦田BB    | 16 |  |   |  |
| W.B.K   | 17 | $\begin{matrix} 21-9 \\ 21-11 \end{matrix}$  | 0 |  |
| アウリイ    | 18 | $\begin{matrix} 21-13 \\ 21-12 \end{matrix}$ | 0 |  |
| Reborn  | 19 | $\begin{matrix} 21-12 \\ 21-3 \end{matrix}$  | 0 | 1 $\begin{matrix} 15-21 \\ 21-14 \end{matrix}$ 1 |
| 飯田シニアA  | 20 | $\begin{matrix} 21-7 \\ 21-6 \end{matrix}$   | 0 |  |
| 結       | 21 |  |   |  |
| シスターズ   | 22 | $\begin{matrix} 21-8 \\ 21-7 \end{matrix}$   | 0 |  |
| win-win | 23 | $\begin{matrix} 21-11 \\ 21-7 \end{matrix}$  | 0 | 2 $\begin{matrix} 21-12 \\ 21-11 \end{matrix}$ 0 |
| 栄isg    | 24 | $\begin{matrix} 21-15 \\ 21-20 \end{matrix}$ | 0 |  |
| 笑里      | 25 |  |   |  |

# 第7回静岡県ママさんバレーボール交流いそじ大会

[日時] 2020年2月9日(日)  
[会場] 焼津市総合体育館

|                    |    |  |   |  |
|--------------------|----|--|---|--|
| 静岡あおいクラブ           | 1  | $\begin{matrix} 21-7 \\ 21-5 \end{matrix}$   | 0 |  |
| win-win            | 2  | $\begin{matrix} 21-15 \\ 21-13 \end{matrix}$ | 0 | 2 $\begin{matrix} 21-7 \\ 21-9 \end{matrix}$ 0   |
| Peace岐阜<br>(岐阜)    | 3  | $\begin{matrix} 21-20 \\ 21-14 \end{matrix}$ | 0 |  |
| 浜松なごみA             | 4  |  |   |  |
| W.B.K              | 5  | $\begin{matrix} 21-7 \\ 21-13 \end{matrix}$  | 0 |  |
| 岡崎NVC<br>(愛知)      | 6  | $\begin{matrix} 21-15 \\ 21-9 \end{matrix}$  | 0 | 2 $\begin{matrix} 21-11 \\ 21-15 \end{matrix}$ 0 |
| 笑里                 | 7  | $\begin{matrix} 21-4 \\ 21-10 \end{matrix}$  | 0 |  |
| ポイント富士宮            | 8  |  |   |  |
| 絆A                 | 9  | $\begin{matrix} 21-10 \\ 21-5 \end{matrix}$  | 0 |  |
| 柘                  | 10 | $\begin{matrix} 21-18 \\ 21-10 \end{matrix}$ | 0 | 2 $\begin{matrix} 21-1 \\ 21-4 \end{matrix}$ 0   |
| Blue earth<br>(三重) | 11 | $\begin{matrix} 21-8 \\ 21-17 \end{matrix}$  | 0 |  |
| S N S              | 12 |  |   |  |

|                |    |  |   |  |
|----------------|----|--|---|--|
| ビリーブ           | 13 | $\begin{matrix} 21-19 \\ 21-8 \end{matrix}$  | 0 |  |
| とらびごん<br>(岐阜)  | 14 | $\begin{matrix} 21-6 \\ 21-14 \end{matrix}$  | 0 | 1 $\begin{matrix} 21-12 \\ 19-21 \end{matrix}$ 1 |
| 飯田シニアA         | 15 | $\begin{matrix} 21-14 \\ 21-15 \end{matrix}$ | 0 |  |
| さつき            | 16 |  |   |  |
| プライム・アン        | 17 | $\begin{matrix} 21-16 \\ 20-21 \end{matrix}$ | 1 |  |
| 錦田BB           | 18 | $\begin{matrix} 21-15 \\ 21-9 \end{matrix}$  | 0 | 2 $\begin{matrix} 21-12 \\ 21-11 \end{matrix}$ 0 |
| Azalea<br>(愛知) | 19 | $\begin{matrix} 21-19 \\ 21-19 \end{matrix}$ | 0 |  |
| つくし            | 20 |  |   |  |
| 曳馬TNP          | 21 | $\begin{matrix} 21-7 \\ 21-7 \end{matrix}$   | 0 |  |
| 淳鹿クラブ<br>(三重)  | 22 | $\begin{matrix} 21-10 \\ 21-18 \end{matrix}$ | 0 | 2 $\begin{matrix} 21-18 \\ 21-9 \end{matrix}$ 0  |
| プライム           | 23 | $\begin{matrix} 21-5 \\ 21-7 \end{matrix}$   | 0 |  |
| シスターズ          | 24 |  |   |  |

|              |    |  |   |  |
|--------------|----|--|---|--|
| 静岡クラブC       | 25 | $\begin{matrix} 21-14 \\ 20-21 \end{matrix}$ | 1 |  |
| Reborn       | 26 | $\begin{matrix} 21-12 \\ 21-7 \end{matrix}$  | 0 | 2 $\begin{matrix} 21-19 \\ 21-1 \end{matrix}$ 0  |
| 絆<br>(岐阜)    | 27 | $\begin{matrix} 21-9 \\ 21-8 \end{matrix}$   | 0 |  |
| 頂            | 28 |  |   |  |
| MIX pio      | 29 | $\begin{matrix} 21-11 \\ 16-21 \end{matrix}$ | 1 |  |
| キャッツ<br>(愛知) | 30 | $\begin{matrix} 21-9 \\ 21-10 \end{matrix}$  | 0 | 2 $\begin{matrix} 21-6 \\ 21-17 \end{matrix}$ 0  |
| TSUBOMI      | 31 | $\begin{matrix} 21-10 \\ 18-21 \end{matrix}$ | 1 |  |
| ちやつき島田       | 32 |  |   |  |
| IZU CLUB     | 33 | $\begin{matrix} 21-11 \\ 21-7 \end{matrix}$  | 0 |  |
| 栄isg         | 34 | $\begin{matrix} 17-21 \\ 21-15 \end{matrix}$ | 1 |  |
| 津友<br>(三重)   | 35 | $\begin{matrix} 21-13 \\ 21-9 \end{matrix}$  | 0 | 2 $\begin{matrix} 21-14 \\ 21-14 \end{matrix}$ 0 |
| 静岡クラブD       | 36 | $\begin{matrix} 21-4 \\ 21-12 \end{matrix}$  | 0 |  |
| ポプラズB        | 37 |  |   |  |
| すみれ<br>(業権)  | 38 | $\begin{matrix} 21-16 \\ 21-14 \end{matrix}$ | 0 |  |
| 浜松なごみB       | 39 |  |   |  |

2019年度  
主催・後援・協賛  
各社



ご協力いただき  
ありがとうございました

808FACTORYカップ  
第43回静岡県ママさんバレーボール大会

808FACTORY  
株式会社テレビ静岡, 有限会社新日邦  
スポーツニッポン新聞社静岡支局  
産経新聞社静岡支局, 中日新聞東海本社  
静岡リビング新聞社,  
静岡県, 一般社団法人静岡県バレーボール協会

第31回全国ママさんバレーボール いそじ大会静岡県予選

朝日新聞社

2019年静岡県ママさんバレーボール 優勝大会

株式会社たこ満

第50回記念全国ママさんバレーボール大会 静岡県予選

朝日新聞社静岡総局, 静岡朝日テレビ  
公益財団法人静岡県体育協会,  
静岡県, 一般社団法人静岡県バレーボール協会

第9回全国ママさんバレーボール冬季大会 静岡県予選

朝日新聞社, ゼビオホールディングス株式会社  
株式会社カーブスジャパン, ミズノ株式会社  
静岡県, 一般社団法人静岡県バレーボール協会

## 新規登録チーム紹介



## 2019年度 登録チーム数

|        |            |         |
|--------|------------|---------|
| 【一般】   | (東部)三日月    | *チーム名変更 |
| 【いそじ】  | (東部)錦田BB   | *新規     |
|        | (中部)シスターズ  | *チーム名変更 |
| 【ことぶき】 | (東部)コバン    | *新規     |
|        | (東部)KOKORO | *新規     |
|        | (西部)絆B     | *チーム名変更 |

|      |      |     |     |
|------|------|-----|-----|
| 一般   | 登録の部 | 44  | チーム |
| いそじ  | 登録の部 | 38  | チーム |
| ことぶき | 登録の部 | 34  | チーム |
| おふく  | 登録の部 | 6   | チーム |
|      | 合計   | 122 | チーム |

## ママさんバレーボール アーチカップ2019

2019年10月6日(日) / 磐田市総合体育館

私達の大会時にお越しいただき、いつも体のケアをしていただいている株式会社アーチ様。第1回ママさんバレー「アーチカップ」が開催され、楽しい一日を過ごさせていただきました。



【一般の部】優勝: 清水シースカイA



【いそじの部】優勝: win-win



【ことぶきの部】優勝: 飯田シニアA