

令和8年度 静岡県高等学校総合体育大会バレーボール競技西部地区予選大会

【男子の部】

日時： 令和8年4月25日(土)・26日(日)

会場 1日目： 浜松市立 磐田東 掛川工 袋井

2日目： 浜松商 袋井

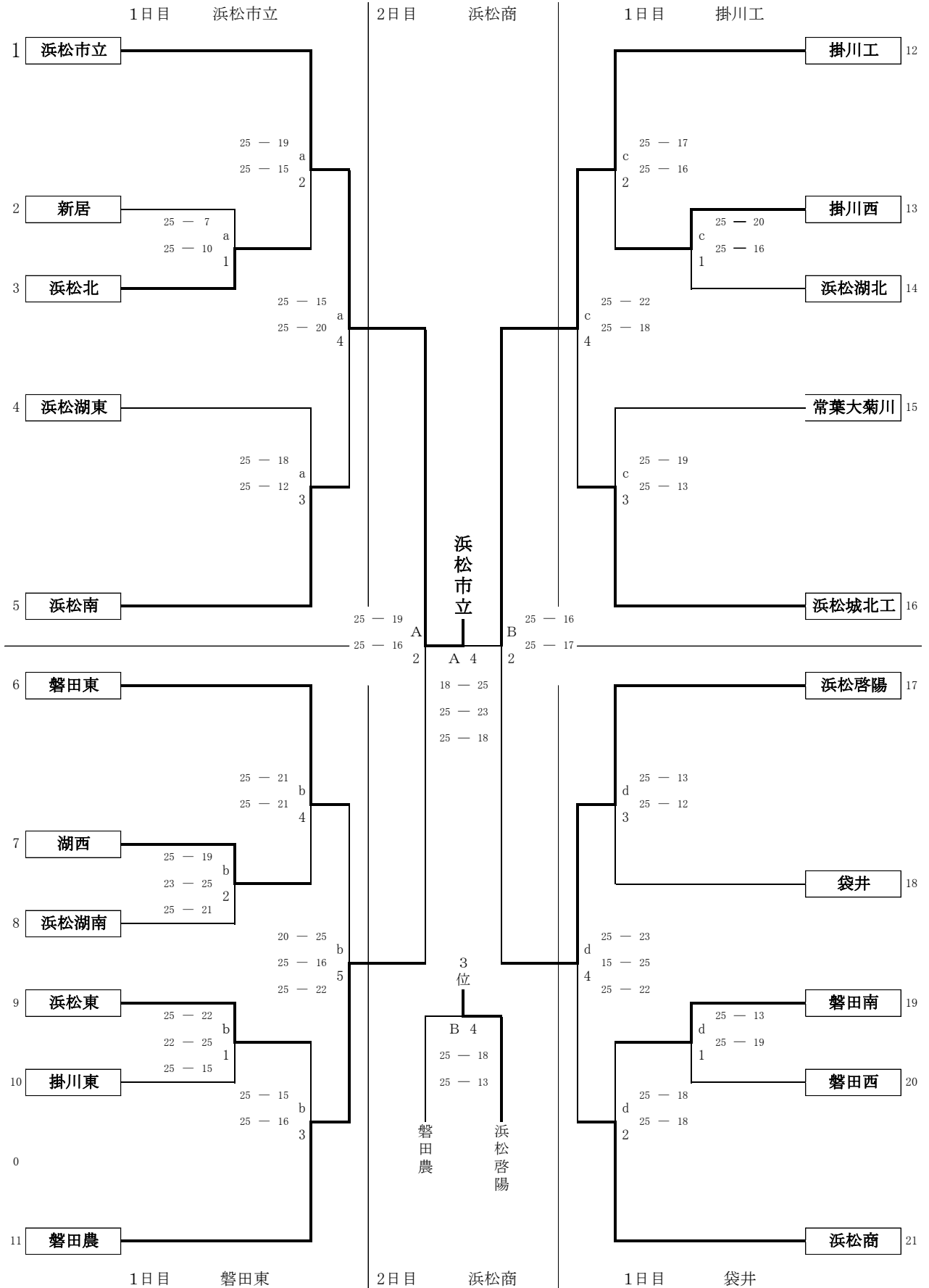

5~8位決定トーナメント戦 1日目 浜松商

9,10位決定トーナメント戦(敗者復活戦) 2日目 袋井

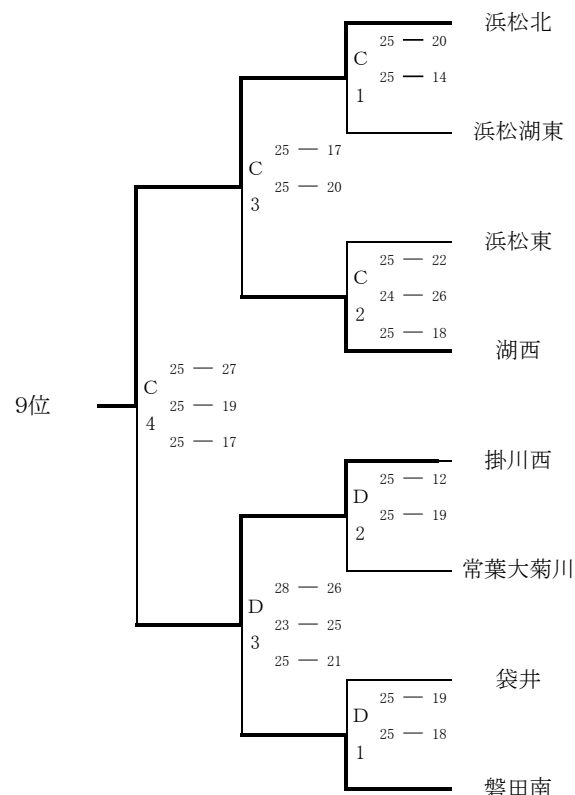
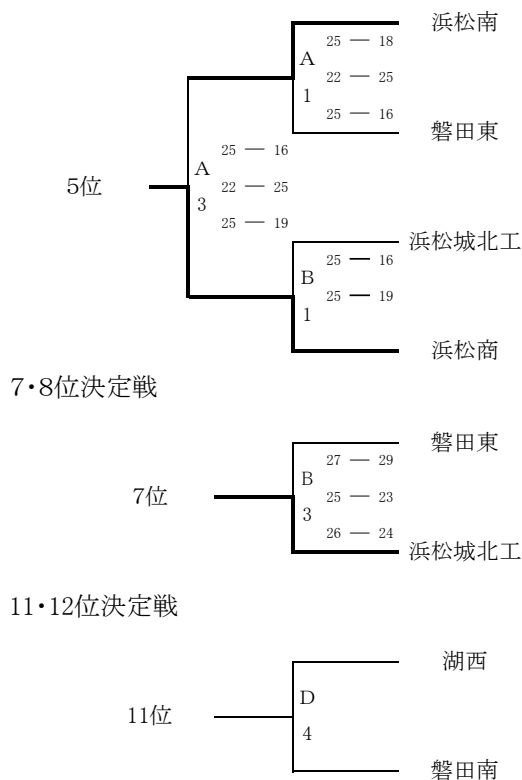

| | |
|----|------|
| 1位 | 浜松市立 |
| 2位 | 掛川工 |
| 3位 | 浜松啓陽 |
| 4位 | 磐田農 |
| 5位 | 浜松商 |
| 6位 | 浜松南 |

| | |
|-----|-------|
| 7位 | 浜松城北工 |
| 8位 | 磐田東 |
| 9位 | 浜松北 |
| 10位 | 掛川西 |
| 11位 | |
| 12位 | |

日時：令和8年4月25日(土),26日(日)

会場：1日目… 浜松市立 (aコート)
 磐田東 (bコート)
 掛川工 (cコート)
 袋井 (dコート)
 2日目… 浜松商 (A, Bコート)
 袋井 (C, Dコート)

| 会場 | 1日目 | | | | 2日目 | |
|----|------|-----|-----|----|------------------------|----|
| | 浜松市立 | 磐田東 | 掛川工 | 袋井 | 浜松商 | 袋井 |
| 総務 | 奈良井 | 佐藤 | 伊藤 | 吉野 | 二日目の役員は1日目 終了後決定します | |
| 競技 | 藤田 | 増田 | 松井 | 風間 | | |
| 審判 | 杉本 | 深井 | 野崎 | 井口 | | |
| 会場 | 奈良井 | 増田 | 青木 | 風間 | | |

日程： 駐車場開門 8:00
 開館 8:30 代表者会議 8:20
 試合開始 9:05

※今大会は第1日目に3回戦まで行い、第2日目に1~8位の決定戦を浜松商会場で、9~12位決定戦を袋井会場で行います。
 ※チーム名板を必ず持参してください。またゴミの始末は各チームで責任を持って行って下さい。
 ※今大会で、9位までのチームは5/23(土)・24(日)に行われる県大会(中部地区開催)に参加します。

令和8年度 静岡県高等学校総合体育大会バレーボール競技西部地区予選大会

開催日 令和8年4月25日(土)・26日(日)

会場 1日目：袋井商 浜北西 森アリーナ 浜松日体

2日目：袋井商 浜北西

(女子の部)

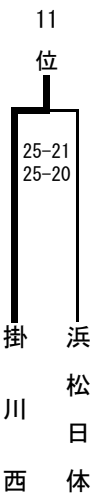
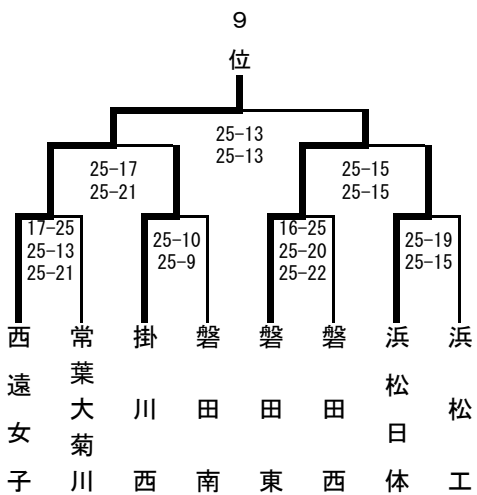
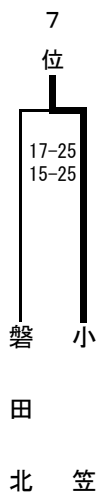
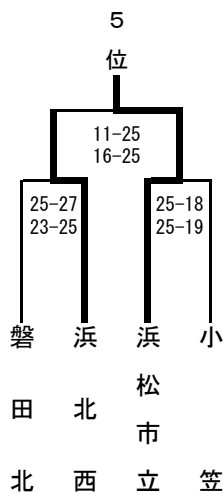
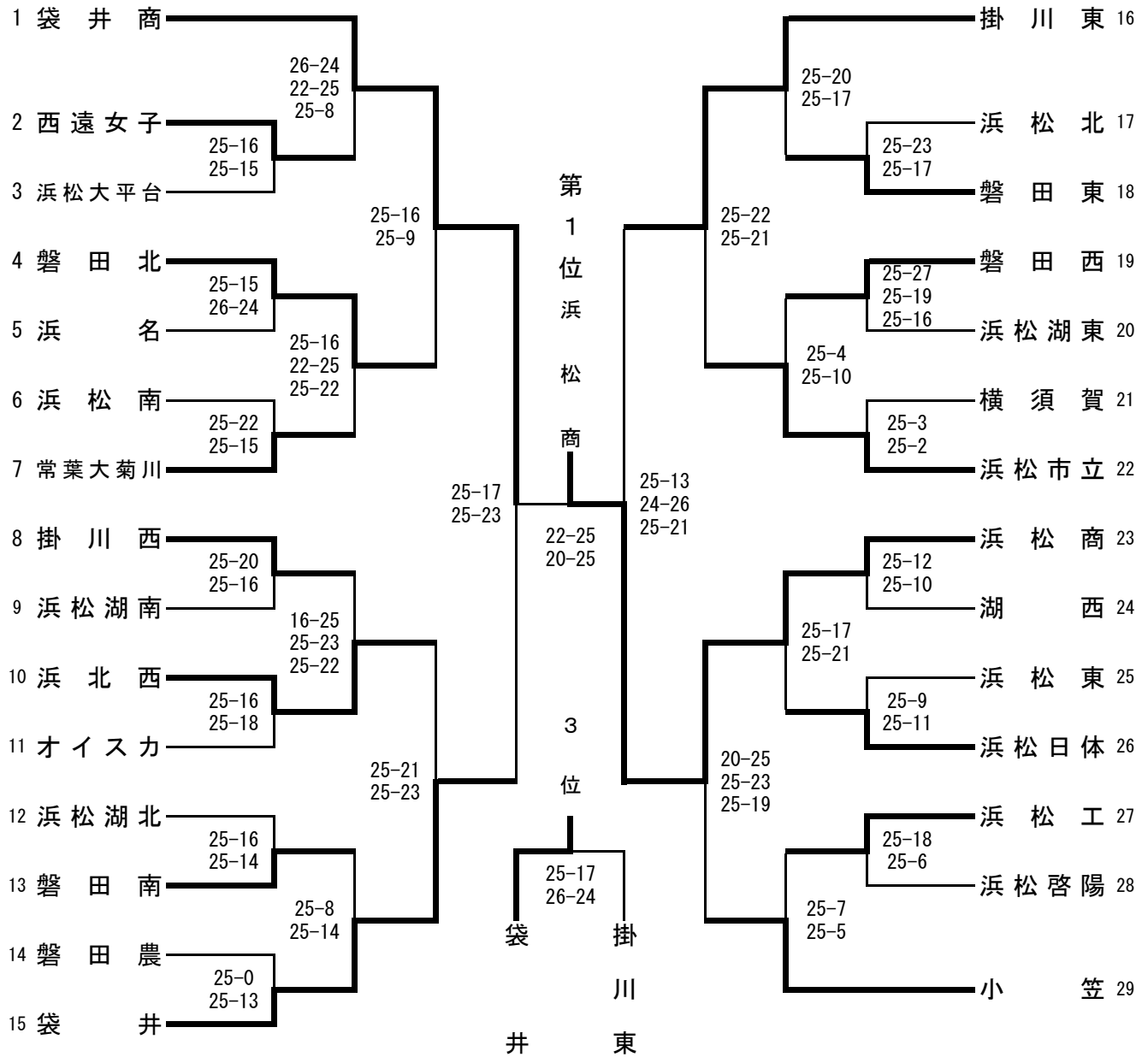

- 順位
- 1位 浜松商
 - 2位 袋井商
 - 3位 袋井東
 - 4位 掛川東
 - 5位 浜松市立
 - 6位 浜北西
 - 7位 小笠
 - 8位 磐田北
 - 9位 西遠女子
 - 10位 磐田東
 - 11位 掛川西
 - 12位 浜松日体